

Алматы (7273)495-231	Калининград (4012)72-03-81	Омск (3812)21-46-40	Сыктывкар (8212)25-95-17
Ангарск (3955)60-70-56	Калуга (4842)92-23-67	Орел (4862)44-53-42	Тамбов (4752)50-40-97
Архангельск (8182)63-90-72	Кемерово (3842)65-04-62	Оренбург (3532)37-68-04	Тверь (4822)63-31-35
Астрахань (8512)99-46-04	Киров (8332)68-02-04	Пенза (8412)22-31-16	Тольятти (4842)63-91-07
Барнаул (3852)73-04-60	Коломна (4966)23-41-49	Петрозаводск (8142)55-98-37	Томск (3822)98-41-53
Белгород (4722)40-23-64	Кострома (4942)77-07-48	Псков (8112)59-10-37	Тула (4872)33-79-87
Благовещенск (4162)22-76-07	Краснодар (861)203-40-90	Пермь (342)205-81-47	Тюмень (3452)66-21-18
Брянск (4832)59-03-52	Красноярск (391)204-63-61	Ростов-на-Дону (863)308-18-15	Ульяновск (8422)24-23-59
Владивосток (423)249-28-31	Курск (4712)77-13-04	Рязань (4912)46-61-64	Улан-Удэ (3012)59-97-51
Владикавказ (8672)28-90-48	Курган (3522)50-90-47	Самара (846)206-03-16	Уфа (347)229-48-12
Владимир (4922)49-43-18	Липецк (4742)52-20-81	Саранск (8342)22-96-24	Хабаровск (4212)92-98-04
Волгоград (844)278-03-48	Магнитогорск (3519)55-03-13	Санкт-Петербург (812)309-46-40	Чебоксары (8352)28-53-07
Вологда (8172)26-41-59	Москва (495)268-04-70	Саратов (845)249-38-78	Челябинск (351)202-03-61
Воронеж (473)204-51-73	Мурманск (8152)59-64-93	Севастополь (8692)22-31-93	Череповец (8202)49-02-64
Екатеринбург (343)384-55-89	Набережные Челны (8552)20-53-41	Симферополь (3652)67-13-56	Чита (3022)38-34-83
Иваново (4932)77-34-06	Нижний Новгород (831)429-08-12	Смоленск (4812)29-41-54	Якутск (4112)23-90-97
Ижевск (3412)26-03-58	Новокузнецк (3843)20-46-81	Сочи (862)225-72-31	Ярославль (4852)69-52-93
Иркутск (395)279-98-46	Ноябрьск (3496)41-32-12	Ставрополь (8652)20-65-13	
Казань (843)206-01-48	Новосибирск (383)227-86-73	Сургут (3462)77-98-35	

Россия +7(495)268-04-70 Казахстан +7(7172)727-132 Киргизия +996(312)96-26-47

Эл. почта: mdj@nt-rt.ru || Сайт: <https://minimed.nt-rt.ru/>

СОДЕРЖАНИЕ

Лабораторная посуда

и принадлежности из стекла 3

Лабораторная посуда

и принадлежности из пластика 49

Лабораторная посуда

и принадлежности из фарфора 103

Прочие изделия 111

Лабораторное оборудование 137

Красители и химические реактивы 153

Вакуумные пробирки 159

Принадлежности для защиты персонала 171

Принадлежности для ПЦП 177

Приложения 183

Алфавитный указатель 185

Артикулярный указатель 191

ЛАБОРАТОРНАЯ ПОСУДА И ПРИНАДЛЕЖНОСТИ ИЗ СТЕКЛА



Лабораторная посуда и принадлежности из стекла*

Ареометры

ГОСТ 18481-81



№ п/п	Артикул/ Наименование	Назначение	Характеристики
Производитель: ПАО «Химлаборприбор», Россия			
1	21000594/ Ареометр урометр, АУ 1000-1050	Предназначен для определения плотности урины.	Диапазон измерения плотности, кг/м ³ - 1000—1050; цена деления, кг/м ³ - 1; длина, мм - 160±2,0; наибольший диаметр, мм - 16. Межповерочный интервал - 4 года. Индивидуальная упаковка.
Производитель: ООО ПФ «ШАТЛЫГИН И КО», Россия			
2	21000503/ Ареометр для молока, АМ 1020-1040	Предназначен для измерения плотности цельного и обезжиренного молока, пахты и сыворотки.	Диапазон измерения плотности, кг/м ³ - 1020—1040; цена деления, кг/м ³ - 0,5; погрешность, кг/м ³ - ±0,5; длина, мм - 350±1,0; наибольший диаметр, мм - 30±1,0. Межповерочный интервал - 4 года. Индивидуальная упаковка.
3	21000504/ Ареометр для молока, АМТ 1015-1040 (с термометром)	Предназначен для измерения плотности цельного и обезжиренного молока, пахты и сыворотки.	Диапазон измерения плотности, кг/м ³ - 1015 - 1040; цена деления, кг/м ³ - 1,0; погрешность, кг/м ³ - ±1,0; длина, мм - 330±1,0; наибольший диаметр, мм - 30,5±1,0; диапазон измерения термометрической шкалы, °С - 0 - 35; цена деления шкалы термометра, °С - 1,0. Термометрическая жидкость - окрашенный керосин. Межповерочный интервал - 4 года. Индивидуальная упаковка.

3



Для ареометров цилиндры с носиком на пластмассовом основании (исполнение 3)

ТУ 4320-012-29508133-2009

Разработаны для ареометрии.

Изготовлены из химико-лабораторного стекла
по ГОСТ 21400-75.

Артикул	Наименование	Номинальная вместимость, мл	Диаметр горловины, мм	Высота, мм	Уп., шт
10004501	Цилиндр 3-25/195	50	25±1,0	195±5,0	10
10004502	Цилиндр 3-31/220	100	31±2,0	220±5,0	5
10004503	Цилиндр 3-39/290	250	39±2,0	290±5,0	10
10004504	Цилиндр 3-49/390	500	49±3,0	390±5,0	10
10004505	Цилиндр 3-47/590	900	47±3,0	590±5,0	4

Производитель: ООО «МиниМед», Россия

* смотри стр. 183

Банка для хранения и транспортирования лекарственных средств БВ-100-40-ОС-«БСЗ»

ОСТ 64-2-82-85

РУ № ФСР 2007/01540 от 15.05.2019 г.

Банка предназначена для реактивов. Вместимость, мл - 100. Высота, мм - $90 \pm 2,0$. Диаметр банки, мм - $52 \pm 3,0$. Внутренний диаметр горловины, мм - $31 \pm 2,0$. Изготовлена из темного медицинского стекла по ГОСТ 19808-86. Имеет крышку и резиновый уплотнитель. Упаковка 126 шт.

Артикул:

1. 12002801 — банка БВ-100-40-ОС-«БСЗ»;

2. 12002803 — крышка металлическая

Производитель: ОАО «Березический стекольный завод», Россия

Боек для ампул фиксанаала

ТУ 4320-012-29508133-2009

Боек представляет собой стеклянный стержень с заостренными конусообразными концами с двух сторон и гардой в середине. Гарда не позволяет бойку пройти через воронку диаметром до 100 мм в колбу с приготавливаемым раствором и препятствует попаданию в колбу осколков ампулы. Длина, мм - $70 \pm 2,0$. Диаметр, мм - $13 \pm 1,0$. Изготовлен из химико-лабораторного стекла по ГОСТ 21400-75, медицинского стекла по ГОСТ 19808-86. Упаковка 1 шт.

Артикул 10006102

Производитель: ООО «МиниМедПром», Россия

Банки лабораторные стеклянные

Предназначены для хранения химических реактивов. Крышки изготовлены из полипропилена.

Изготовлены из химико-лабораторного стекла*.

* смотри стр. 183



Артикул	Наименование	Вместимость, мл / л	Цена деления, мл	Высота, мм	Внутр. диам. горлов., мм	Диаметр банки, мм	Уп., шт
1. Банки из светлого стекла с делениями и винтовой пластмассовой крышкой							
10006811	Банка 50 мл	50	20	$88 \pm 1,2$	$17,5 \pm 0,5$	$45,5 \pm 1,2$	160
10006800	Банка 100 мл	100	20	$100 \pm 1,5$	$30 \pm 0,5$	$56 \pm 1,5$	120
10006801	Банка 250 мл	250	50	$137,5 \pm 1,5$	$30 \pm 0,5$	$70 \pm 1,5$	70
10006802	Банка 500 мл	500	100	$176 \pm 2,0$	$30 \pm 0,5$	$86 \pm 2,0$	48
10006803	Банка 1,0 л	1,0 л	100	$226 \pm 2,0$	$30 \pm 0,5$	$100 \pm 2,0$	30
10006813	Банка 2,0 л	2,0 л	100	$260 \pm 3,0$	$30 \pm 1,0$	$135 \pm 2,0$	15
10006814	Банка 3,0 л	3,0 л	250	$295 \pm 3,0$	$30 \pm 1,0$	$160 \pm 2,0$	12
10006815	Банка 5,0 л	5,0 л	500	$330 \pm 3,0$	$30 \pm 1,0$	$180 \pm 2,0$	6
10006816	Банка 10,0 л	10,0 л	500	$420 \pm 5,0$	$30 \pm 2,0$	$220 \pm 2,0$	2
10006817	Банка 20,0 л	20,0 л	1000	$505 \pm 5,0$	$30 \pm 2,0$	$290 \pm 2,0$	1
2. Банки из темного стекла с делениями и винтовой пластмассовой крышкой							
10007209	Банка 50 мл	50	20	$88 \pm 1,2$	$17,5 \pm 0,5$	$45,5 \pm 1,2$	120
10007205	Банка 100 мл	100	10	$100 \pm 1,5$	$30 \pm 0,5$	$56 \pm 1,5$	96
10007206	Банка 250 мл	250	25	$137,5 \pm 1,5$	$30 \pm 0,5$	$70 \pm 1,5$	70
10007207	Банка 500 мл	500	50	$176 \pm 2,0$	$30 \pm 0,5$	$86 \pm 2,0$	48
10007208	Банка 1,0 л	1,0	50	$226 \pm 2,0$	$30 \pm 1,0$	$100 \pm 2,0$	30

Произведено в Китае

Бутирометры (определение массовой доли жиров в молоке или сливках)

ТУ 25–2024.019–88



Принцип измерения основан на денатурации белковых веществ кислотами и изоамиловым спиртом с последующим отделением жиров центрифугированием. Шкала коричневого цвета.

№ п/п	Артикул/наименование	Назначение	Характеристики
1	12010001/ бутирометр для сливок	Для сливок	Диапазон измерения - 0—40%; цена деления - 0,5%; погрешность - 0,25%; длина, мм - 195; наибольший диаметр, мм - 25; вместимость градуированной части, мм - 2,25; центробежная нагрузка - до 350—400 g. Межповерочный интервал - 4 года. Индивидуальная упаковка.
2	12010000/ бутирометр для молока	Для молока	Диапазон измерения - 0—6%; цена деления - 0,1%; погрешность - 0,05%; длина, мм - 195; наибольший диаметр, мм - 25; вместимость градуированной части, мм - 0,75; центробежная нагрузка - до 350—400 g. Межповерочный интервал - 4 года. Индивидуальная упаковка.

Производитель: ПАО «Химлаборприбор», Россия



Бусы (стеклошарики)

Предназначены для нанесения равномерного газона микроорганизмов на плотные питательные среды в чашках Петри (стр. 44, 93).

Артикул	Диаметр шарика, мм	Уп., кг
12001101	3±0,2	0,1
12001103	5±0,3	0,1

Производитель: Sigmund Lindner GmbH, Германия

Бутылки стеклянные для крови, трансфузионных и инфузионных препаратов

ГОСТ 10782-85

ПУ № ФСР 2011/11410 от 03.11.2015 г. (ООО «Солстек», Россия); ПУ № РЗН 2016/4666 от 05.09.2016 г. (ООО «СПСЗ», Россия)

Предназначены для донорской крови, ее компонентов, трансфузионных и инфузионных препаратов.

Изготовлены из медицинского стекла по ГОСТ 19808-86.



Артикул	Наименование	Высота, мм	Внутр. диам. горлов., мм	Диаметр бутылки, мм	Уп., шт.
10006413	П-50-2-МТО	89,5±0,5	25±0,5	42±1,0	180
10006410	П-100-2-МТО	105±1,4	25±0,5	50±1,0	120
10006411	П-250-2-МТО	160±1,6	25±0,5	57,5±1,0	84
10006412	П-450-2-МТО	165±2,0	25±0,5	79±2,0	18

Производитель: ООО «Солнечногорский стекольный завод» (ООО «Солстек»), Россия; ООО «Сергиево-Посадский стеклотарный завод» (ООО «СПСЗ»), Россия

6

Бутылки стеклянные для реактивов узкогорлые

Предназначена для транспортировки и хранения химических реактивов. Имеет полиэтиленовую крышку и вкладыш в виде пробки, изготовлена по ГОСТ Р 51477-99.

Высота, мм - 250±4,0.

Внутренний диаметр горловины, мм - 21±0,5. Диаметр бутылки, мм - 95±3,0.

Упаковка 8 шт.

Артикул 10001000

Производитель: АО «СВЕТ», Россия



Чашка Петри диам. 90 мм многоразовая нестерильная

ТУ 2293-013-29508133-2012

Предназначена для микробиологических исследований. Оборудована 3-мя вентиляционными опорами. Размер, мм - (90±0,1)×(18±1,0). Изготовлена из полипропилена. Автоклавируется при температуре +121°C. Упаковка 10 шт.

Артикул 11000221

Производитель: ООО «МиниМед», Россия





Бутыль с тубусом Вульфа (склянка-аспиратор с краном и пришлифованной пробкой)

Предназначена для отбора, хранения и розлива жидкостей. Изготовлены из химико- лабораторного стекла.

Артикул	Номинальная вместимость, л	Высота, мм	Диаметр бутылки, мм	Конус горл., мм	Конус тубуса и керна крана, мм	Уп., шт
10006309	1,0	195±5,0	106±3,0	29/25	19/26	12
10006310	2,5	270±5,0	145±3,0	44/40	24/29	6
10006311	5,0	338±8,0	185±5,0	55/50	24/29	6
10006312	10,0	405±10,0	215±8,0	60/55	29/32	2
10006313	20,0	520±10,0	279±8,0	67/54	29/32	1

Произведено в Китае



Кран для склянки-аспиратора

Предназначен для склянки-аспиратора соответствующего объема. Изготовлены из химико-лабораторного стекла.

Артикул	Наименование	Конус крана, мм	Уп., шт
10006315	Кран для склянки 1 л	19/26	1
10006316	Кран для склянки 2,5 л; 5 л	24/29	1
10006318	Кран для склянки 10 л; 20 л	29/32	1

Произведено в Китае

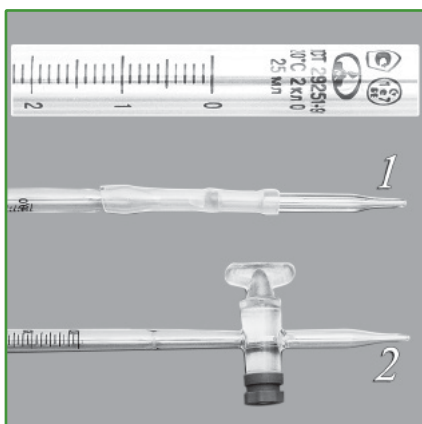

Бюретки

ГОСТ 29251-91

Тип 1

Класс точности 2

 О — «отливные», вымеряемые «на слив»

Разработаны для серийного дозирования жидкостей и титрования растворов. Шкала коричневого или синего цвета. Изготовлены из химико-лабораторного стекла по ГОСТ 21400-75, медицинского стекла по ГОСТ 19808-86.

1. Бюретки без крана,с оливой (исполнение 3)

Артикул	Наименование	Вместимость, мл	Предел погрешности, мл	Цена деления, мл	Уп., шт
10000001	Бюретка 1-3-2-10-0,05	10	±0,05	0,05	3
10000003	Бюретка 1-3-2-25-0,1	25	±0,1	0,1	3
10000004	Бюретка 1-3-2-50-0,1	50	±0,1	0,1	3
10000002	Бюретка 1-3-2-100-0,2	100	±0,2	0,2	3

2. Бюретки с одноходовым пришлифованным краномс резьбовым уплотнением (исполнение 1)

Артикул	Наименование	Вместимость, мл	Предел погрешности, мл	Цена деления, мл	Уп., шт
10000026	Бюретка 1-1-2-10-0,05	10	±0,05	0,05	3
10000027	Бюретка 1-1-2-25-0,1	25	±0,1	0,1	3
10000028	Бюретка 1-1-2-50-0,1	50	±0,1	0,1	3
10000029	Бюретка 1-1-2-100-0,2	100	±0,2	0,2	3

Производитель: ООО «МиниМедПром», Россия

Бюретки с боковым краном и резервуаром (микробюретки)

ГОСТ 29251-91

Тип 1, исполнение 2, класс точности 2



О — «отливные», вымеряемые «на слив»

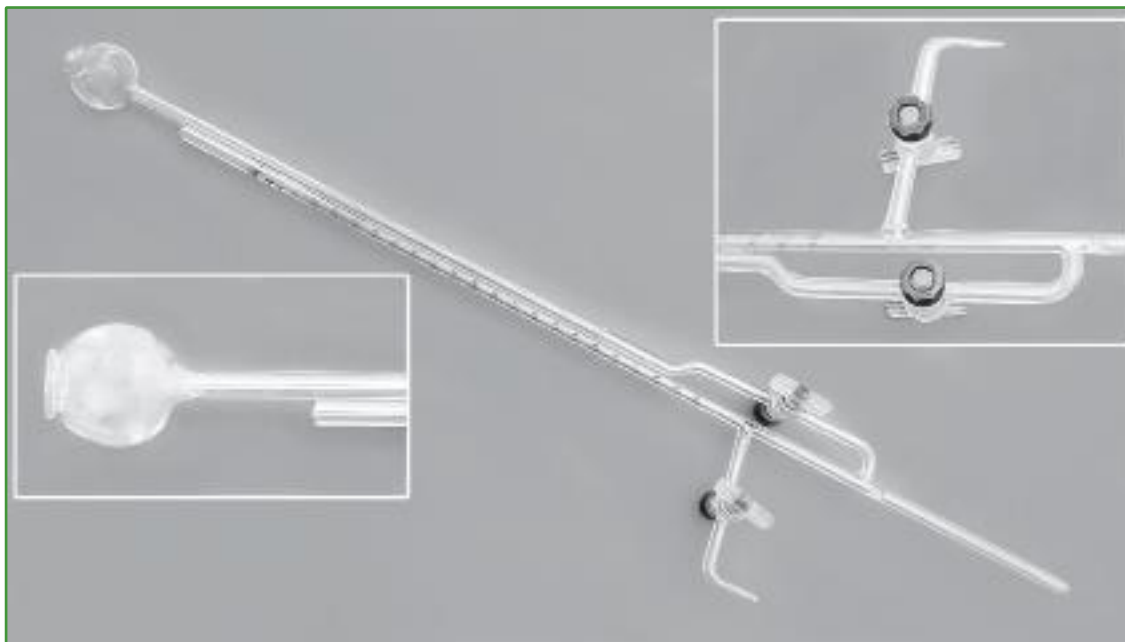

8

Предназначены для титрования и отмеривания небольших количеств жидкости. Шкала синего цвета. Изготовлены из химико-лабораторного стекла по ГОСТ 21400-75, медицинского стекла по ГОСТ 19808-86.

Артикул	Наименование	Вместимость, мл	Предел погрешности, мл	Цена деления, мл	Уп., шт
10000023	Бюретка 1-2-2-1-0,01	1	±0,02	0,01	1
10000024	Бюретка 1-2-2-2-0,01	2	±0,02	0,01	1
10000025	Бюретка 1-2-2-5-0,02	5	±0,02	0,02	1

Производитель: ООО «МиниМедПром», Россия

Воронки лабораторные

ГОСТ 25336-82

Тип В

Предназначены для переливания и фильтрования жидкостей. Изготовлены из химико-лабораторного стекла по ГОСТ 21400-75, медицинского стекла по ГОСТ 19808-86.

Артикул	Наименование	Диаметр воронки, мм	Диаметр стебля, мм	Высота, мм	Уп., шт
10000515	В-25-38	25±3,0	6±1,0	38±2,0	24
10000507	В-36-50	36±5,0	7±1,0	50±2,0	12
10000508	В-56-80	56±5,0	11±2,0	80±2,0	12
10000509	В-75-110	75±5,0	11±2,0	110±2,0	12
10000506	В-100-150	100±10,0	14±2,0	150±3,0	8
10000502	В-150-230	150±10,0	16±2,0	230±3,0	8
10000511	В-250-345	250±10,0	30±3,0	345±3,0	2

Производитель: ООО «МиниМед», Россия



Воронки делительные грушевидные

ТУ 4320-012-29508133-2009

Тип ВД, исполнение 3 (по ГОСТ 25336-82)



Предназначены для разделения несмешивающихся жидкостей в процедурах экстрагирования. Изготовлены из химико-лабораторного стекла по ГОСТ 21400-75, медицинского стекла по ГОСТ 19808-86.

1. Воронки делительные грушевидные без делений

Артикул	Наименование	Вместимость, мл	Конус горловины, мм	Длина, мм	Наибольший диаметр, мм	Уп., шт
10000328	ВД-3-125	125	19/26	305±5,0	67±2,0	2/48
10000302	ВД-3-250	250	19/26	355±5,0	82±3,0	2/32
10000303	ВД-3-500	500	24/29	405±7,0	97±3,0	2/24
10000301	ВД-3-1000	1000	29/32	485±7,0	125±4,0	2/12
10000329	ВД-3-2000	2000	34/35	580±10,0	142±5,0	4

2. Воронки делительные грушевидные с делениями

Ориентировочная шкала серебристого цвета.

Артикул	Наименование	Вместимость, мл	Цена деления, мл	Конус горловины, мм	Длина, мм	Наибольший диаметр, мм	Уп., шт
10000401	ВД-3-125	125	5	19/26	292±5,0	69±2,0	2
10000402	ВД-3-250	250	10	19/26	357±5,0	82±3,0	2
10000403	ВД-3-500	500	20	24/29	405±7,0	97±3,0	2
10000404	ВД-3-1000	1000	50	29/32	480±7,0	122±4,0	2

Производитель: ООО «МиниМед», Россия

Дозатор к прибору Флоринского, на 10 гнезд

ТУ 4320-012-29508133-2009

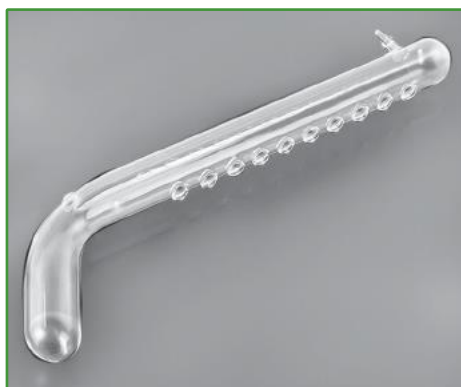

Дозатор в составе прибора Флоринского служит резервуаром для реактивов, на котором через пробки устанавливаются 10 пипеток соответствующего объема. Размеры, мм - не более $(360 \pm 10,0) \times (30 \pm 2,0)$. Диаметр гнезд, мм - $10 \pm 0,1$. Изготовлен из химико-лабораторного стекла по ГОСТ 21400-75, медицинского стекла по ГОСТ 19808-86. Пипетки с пробкой приобретаются дополнительно (стр. 27). Упаковка 10 шт.

Артикул 10000611

Производитель: ООО «МиниМед», Россия

Воронки делительные цилиндрические

Тип ВД, исполнение 1



10

Предназначены для разделения несмешивающихся жидкостей в процедурах экстрагирования. Изготовлены из химико-лабораторного стекла по ГОСТ 21400-75, медицинского стекла по ГОСТ 19808-86.

1. Воронки делительные цилиндрические без делений

Артикул	Наименование	Вместимость, мл	Конус горловины, мм	Длина, мм	Диаметр цилиндра, мм	Уп., шт
ГОСТ 25336-82						
10000311	ВД-1-10	10	14/23	200±3,0	18±1,0	10
10000312	ВД-1-25	25	14/23	225±3,0	24±2,0	5
10000313	ВД-1-50	50	14/23	245±4,0	30±2,0	5
ТУ 4320-012-29508133-2009						
10000308	ВД-1-60	60	19/26	272±4,0	32±2,0	5
10000305	ВД-1-125	125	19/26	365±5,0	40±3,0	4/48
10000306	ВД-1-250	250	19/26	385±5,0	50±3,0	4/32
10000307	ВД-1-500	500	24/29	505±7,0	62±3,0	2/24
10000304	ВД-1-1000	1000	29/32	550±7,0	85±5,0	2/12

2. Воронки делительные цилиндрические с делениями

Ориентировочная шкала серебристого цвета.

Артикул	Наименование	Вместимость, мл	Цена деления, мл	Конус горловины, мм	Длина, мм	Диаметр цилиндра, мм	Уп., шт
ТУ 4320-012-29508133-2009							
10000451	ВД-1-125	125	5	19/26	355±5,0	40±3,0	4
10000452	ВД-1-250	250	5	19/26	396±5,0	50±3,0	4
10000453	ВД-1-500	500	10	24/29	510±7,0	62±3,0	2
10000454	ВД-1-1000	1000	20	29/32	560±7,0	86±5,0	2

Производитель: ООО «МиниМед», Россия

Дозатор к прибору Флоринского, на 10 гнезд*

* смотри стр. 8

Емкости для окраски препаратов



Предназначены для окрашивания микропрепаратов на предметных стеклах. Индивидуальная упаковка. Изготовлены из химико-лабораторного стекла*.

№ п/п	Артикул	Наименование	Внутр. размеры основания, мм	Глубина, мм	Высота, мм	Объем рабочего раствора при полной загрузке, мл
Произведено в Китае						
1	12001401	Емкость на 5 стекол вертикально (емкость Коплина)	32×32±1,0	86±1,0	107±2,0	65
2	12001403	Емкость на 10 стекол горизонтально (емкость Шифердекера)	77×57±1,0	29±1,0	49±1,0	105
Производитель: ООО «МиниМед», Россия (ТУ 4320-012-29508133-2009)						
3	12001404	Емкость на 20 стекол (под держатель ДПС-20, арт. 12005105)	85×80±1,0	40±1,0	55±1,0	210
Произведено в Китае						
4	12001402	Емкость на 30 стекол (под штатив-рамку, арт. 12005107)	76×72±1,0	85±1,0	100±1,0	500
5	12001408	Емкость на 60 стекол (под штатив-рамку, арт. 12005217)	132×76±1,0	80±1,0	95±1,0	860



Камера хроматографическая

ТУ 4320-012-29508133-2009

Предназначена для проведения процедур тонкослойной хроматографии в условиях частичного или полного насыщения атмосферы камеры парами растворителя.

Комплектуется крышкой.

Размер, мм - (215±1,0)×(166±1,0)×(90±1,0).

Глубина камеры, мм - 155±2,5. Общий объем, л - 1,5. Пластины приобретаются дополнительно (стр. 145). Изготовлена из химико-лабораторного стекла по ГОСТ 21400-75.

Артикул 12010507

Производитель: ООО «МиниМед», Россия

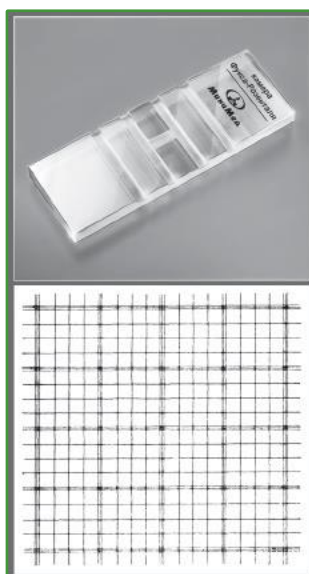

Счетная камера с сеткой Фукса-Розенталя

Предназначена для подсчета клеток и частиц в заданном объеме жидкости. Сетка нанесена методом гравировки. На камере нанесены 16 больших квадратов. Каждый большой квадрат подразделен на 16 малых квадратов. В комплект входят 5 покровных стекол, футляр. Индивидуальная упаковка.

Технические характеристики	
Сторона малого квадрата сетки, мм	0,25±0,001
Сторона большого квадрата сетки, мм	1,0±0,001
Сторона сетки, мм	4,0±0,003
Площадь сетки, мм ²	16,0±0,05
Глубина камеры, мм	0,2±0,005
Объем камеры, мм ³	3,2±0,04

Артикул 12007401

Произведено в Китае

Камера для счета форменных элементов крови (Камера Горяева) 2-х и 4-х сеточная

ТУ 9443-007-29508133-2007

РУ № ФСР 2008/02731 от 26.05.2017 г.

Предназначена для подсчета форменных элементов крови и иных частиц сходных размеров. Изготавливается из оптического стекла К - 8 по технологии УФ склеивания. Сетка нанесена методом вакуумного напыления (исп. 1) или методом гравировки (исп. 3).

На камере нанесены 225 больших квадратов: а)

100 — целые;

б) 25 — разделены каждый на 16 малых квадратов;

в) 100 — разделены полосами.

В комплект входят 5 специально полированных покровных стекол, обеспечивающих заданную точность объема камеры. Пластиковый футляр.

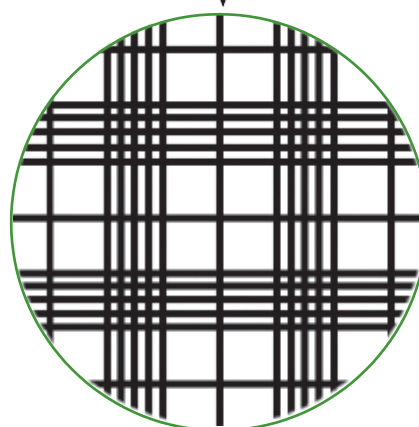
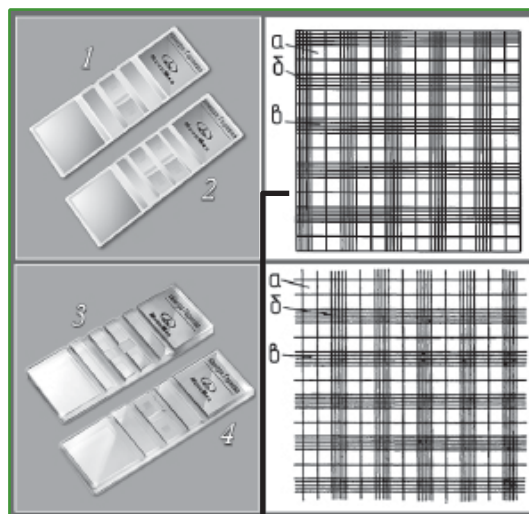

Технические характеристики	
Сторона малого квадрата сетки, мм	0,05±0,001
Сторона большого квадрата сетки, мм	0,2±0,001
Сторона сетки, мм	3,0±0,005
Глубина камеры, мм	0,1±0,004
Площадь сетки, мм ²	9,0±0,015
Объем камеры, мм ³	0,9±0,02

Артикул

- 12001709 — 2-х сеточная камера Горяева (исп. 1);
- 12001704 — 4-х сеточная камера Горяева (исп. 1);
- 12001711 — 2-х сеточная камера Горяева (исп. 3);
- 12001714 — 4-х сеточная камера Горяева (исп. 3)

Производитель: ООО «МиниМед», Россия

Капилляры стеклянные

ТУ 4320-012-29508133-2009

Используются в качестве расходного материала в лабораторных анализах. Подходят для изготовления микроинструмента при проведении научных исследований на клетках, мелких сосудах и тканях.

Изготовлены из химико-лабораторного стекла по ГОСТ 21400-75, медицинского стекла по ГОСТ 19808-86.



Артикул	Наименование	Внеш. диаметр, мм	Внутр. диаметр, мм	Толщина стенки, мм	Длина, мм	Уп., шт
12001911	Капилляр 75 мм	1,8±0,2	1,0±0,1	0,4±0,05	75±1,0	50
12001914	Капилляр 90 мм	1,8±0,2	1,0±0,1	0,4±0,05	90±1,0	50

Производитель: ООО «МиниМед», Россия

Капельницы

ТУ 4320-012-29508133-2009



Предназначены для капельного дозирования различных растворов в лабораторной практике. Изготовлены из химико-лабораторного стекла по ГОСТ 21400-75, медицинского стекла по ГОСТ 19808-86.

1. Капельница Шустера (ЗП-15,0 ХС)

ГОСТ 25336-82

Габаритные размеры, мм - $(50 \pm 2,0) \times (70 \pm 5,0) \times (75 \pm 5,0)$. Вместимость, мл - 50. Упаковка 40 шт.

Артикул 12001803

13

2. Капельницы Страшейна с притертой пробкой-пипеткой

Артикул	Наименование	Вместимость, мл	Размеры, мм	Уп., шт
<u>Капельницы Страшейна из светлого стекла</u>				
12001810	Капельница 2-30	30	$(76 \pm 5,0) \times (40 \pm 3,0)$	16
12001811	Капельница 2-60	60	$(85 \pm 5,0) \times (46 \pm 3,0)$	12
12001812	Капельница 2-125	125	$(110 \pm 5,0) \times (57 \pm 3,0)$	8
<u>Капельницы Страшейна из темного («янтарного») стекла</u>				
12001806	Капельница 2-30	30	$(76 \pm 5,0) \times (40 \pm 3,0)$	16
12001807	Капельница 2-60	60	$(85 \pm 5,0) \times (46 \pm 3,0)$	12
12001808	Капельница 2-125	125	$(110 \pm 5,0) \times (57 \pm 3,0)$	8

3. Капельница-дозатор

Комплектуется спринцовкой и резиновой пробкой с отверстием под пипетку.

Артикул	Наименование	Диаметр, мм	Высота, мм	Уп., шт
12001805	Капельница 50 мл	$42 \pm 3,0$	$148 \pm 5,0$	15
12001804	Капельница 100 мл	$52 \pm 3,0$	$175 \pm 5,0$	10

4. Пипетка-капельница

Комплектуется спринцовкой и резиновой пробкой с отверстием под пипетку.

Артикул	Номинальная вместимость, мл	Длина носика, мм	Диаметр пипетки, мм	Диаметр расширения, мм	Уп., шт
12001800	6	$90 \pm 0,5$	$7 \pm 0,5$	$20 \pm 0,5$	1
12001809	6,2	$106 \pm 0,5$	$6,5 \pm 0,5$	$20 \pm 0,5$	1

Производитель: ООО «МиниМед», Россия

Каплеуловители (насадки Кьельдаля)

ГОСТ 25336-82

Предназначены для улавливания капель в парах кипящей жидкости. Изготавливаются из стекла ТС по ГОСТ 21400-75, медицинского стекла по ГОСТ 19808-86.

Упаковка 11 шт.

№ п/п	Артикул	Наименование	Угол наклона трубки, °	Конус, мм
1	12007508	КО-60	60	-
2	12007507	КО-100	100	-
3	12007505	КО-14/23-60	60	14/23
4	12007506	КО-14/23-100	100	14/23

Производитель: ООО «МиниМед», Россия

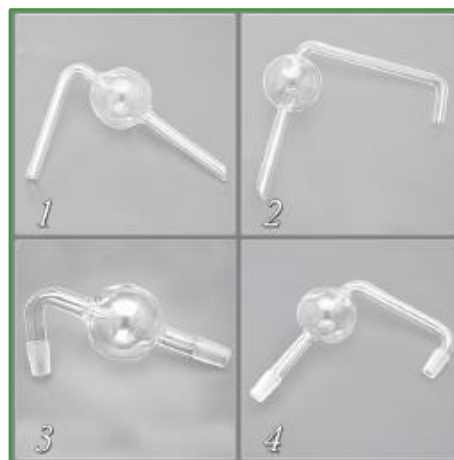

Колбы Бунзена (с тубусом)

Применяются вместе с воронкой Бюхнера и соответствующей пробкой для фильтрования в методиках с аспирацией.

Изготовлены из стекла ТС по ГОСТ 21400-75.

Воронка и пробка приобретаются отдельно (стр. 31, 103, 120-122).



14

1. Колбы Бунзена с цилиндрической горловиной (исполнение 1)

Артикул	Наименование	Номинальная вместимость, мл	Внутр. диам. горл., мм	Высота, мм	Диам. основания, мм	Совместимые пробки, арт.	Уп., шт
10006030	1-125	125	23±1,0	125±5,0	77±2,0	12002929, 12002937, 12003090, 12002972, 12009337, 12009343	12
10006001	1-250	250	27±1,0	145±5,0	84±2,0	12002913	10
10006002	1-500	500	28±2,0	173±5,0	105±2,0	12002749, 12002914, 12009066, 12009333	6
10006000	1-1000	1000	37±2,0	211±5,0	132±2,0	12002915, 12002991, 12009331, 12009344	2
10006011	1-2500	2500	40±2,0	278±5,0	167±2,0	12002917, 12009339, 12009346	2
10006012	1-5000	5000	50±2,0	375±5,0	235±3,0	12002948	1

2. Колбы Бунзена со шлифом (исполнение 2)

Артикул	Наименование	Номинальная вместимость, мл	Конус горл., мм	Высота, мм	Диам. основания, мм	Совместимые пробки, арт.	Уп., шт
10006023	2-100-19/26	100	19/26	110±5,0	65±2,0	12002925	12
10006020	2-250-29/32	250	29/32	145±5,0	84±2,0	12002926, 12002993	12
10006021	2-500-29/32	500	29/32	173±5,0	105±2,0	12002926, 12002993	6
10006022	2-1000-29/32	1000	29/32	211±5,0	132±2,0	12002926, 12002993	2

Произведено в Китае

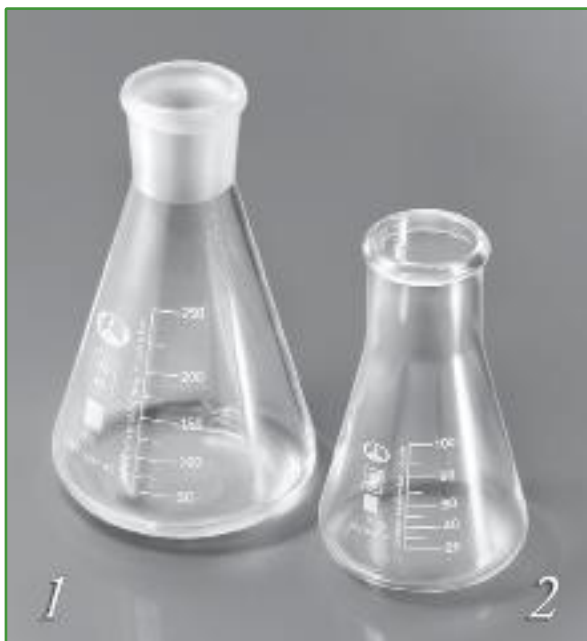

Колбы лабораторные Колбы конические со шкалой

ТУ 9464-019-29508133-2015

ГОСТ 25336-82

РУ № РЗН 2016/4742 от 29.12.2017 г.

Тип Кн

Конические колбы (Эрленмейера) разработаны для фильтрования, выпаривания и прочих работ в лабораторных условиях. Ориентировочная шкала белого цвета.

Изготовлены из стекла ТС по ГОСТ 21400-75.

Пробки приобретаются дополнительно (стр. 31, 120-122).

1. Колбы конические со шлифом (исполнение 1)

Артикул	Наименование	Номинальная вместимость, мл	Цена деления, мл	Конус горловины, мм	Высота, мм	Совместимые пробки, арт.	Уп., шт
10000821	Кн-1-25-14/23	25	-	14/23	70±3,0	12002923	24
10000835	Кн-1-50-14/23	50	5	14/23	85±3,0	12002923	12
10000800	Кн-1-50-29/32	50	5	29/32	85±3,0	12002926, 12002993	12
10000820	Кн-1-100-29/32	100	10	29/32	105±3,0	12002926, 12002993	12
10000825	Кн-1-250-29/32	250	25	29/32	140±3,0	12002926, 12002993	12
10000827	Кн-1-500-29/32	500	50	29/32	170±4,0	12002926, 12002993	8
10000824	Кн-1-1000-29/32	1000	100	29/32	215±4,0	12002926, 12002993	6
10000836	Кн-1-2000-29/32	2000	250	29/32	275±4,0	12002926, 12002993	2
10000822	Кн-1-5000-45/40	5000	500	45/40	350±5,0	12003150	1

2. Колбы конические с цилиндрической горловиной (исполнение 2)

Артикул	Наименование	Номинальная вместимость, мл	Цена деления, мл	Диаметр горловины, мм	Высота, мм	Совместимые пробки, арт.	Уп., шт
10000839	Кн-2-25-22	25	-	22±1,5	70±3,0	12002910, 12002945, 12002964, 12009338, 12009322	24
10000834	Кн-2-50-22	50	5	22±1,5	85±3,0	12002945, 12002920, 12009330, 12009341	12
10000811	Кн-2-50-34	50	5	34±1,5	85±3,0	12002913, 12009066, 12009333	12
10000830	Кн-2-100-22	100	10	22±1,5	105±3,0	12002911, 12002920, 12002967, 12009330, 12009341	12
10000838	Кн-2-100-34	100	10	34±1,5	105±3,0	12002913, 12002965, 12009066, 12009333	12
10000832	Кн-2-250-34	250	25	34±1,5	140±3,0	12002913, 12002748, 12009066, 12009333	12
10000840	Кн-2-250-50	250	25	50±2,0	140±3,0	12002916, 12009379, 12009345	12
10000833	Кн-2-500-34	500	50	34±1,5	170±4,0	12002913, 12002965, 12009066, 12009333	8
10000812	Кн-2-500-50	500	50	50±2,0	170±4,0	12002916, 12009379, 12009345	8
10000837	Кн-2-1000-50	1000	100	50±2,0	215±4,0	12002916, 12009379, 12009345	6
10000831	Кн-2-2000-50	2000	250	50±2,0	275±4,0	12002916, 12002978, 12009379, 12009345	2
10000844	Кн-2-3000-50	3000	500	50±2,0	310±4,0	12002916, 12002978, 12009379, 12009345	2
10000845	Кн-2-5000-50	5000	500	50±2,0	365±4,0	12002916, 12009331, 12009344	1

Производитель: ООО «МиниМед», Россия

Колбы круглодонные

ТУ 9464-019-29508133-2015

ГОСТ 25336-82

РУ № РЗН 2016/4742 от 29.12.2017 г.

Тип К

Разработаны для выпаривания, синтеза и других работ в лабораторных условиях. Изготовлены из стекла ТС по ГОСТ 21400-75. Пробки приобретаются дополнительно (стр. 31, 120-122).

**1. Колбы круглодонные со шлифом (исполнение 1)**

Артикул	Наименование	Номинальная вместимость, мл	Диаметр шара, мм	Конус горл., мм	Высота, мм	Совместимые пробки, арт.	Уп., шт
10000910	К-1-50-29/32	50	51±1,0	29/32	105±3,0	12002926, 12002993	12
10000915	К-1-100-29/32	100	64±1,5	29/32	116±3,0	12002926, 12002993	12
10000916	К-1-250-29/32	250	85±2,0	29/32	145±3,0	12002926, 12002993	12
10000917	К-1-500-29/32	500	105±2,0	29/32	175±4,0	12002926, 12002993	8
10000918	К-1-1000-29/32	1000	131±3,0	29/32	210±4,0	12002926, 12002993	6
10000911	К-1-2000-29/32	2000	166±3,0	29/32	260±4,0	12002926, 12002993	1
10000919	К-1-4000-45/40	4000	207±3,0	45/40	315±5,0	12003150	1
10000927	К-1-6000-45/40	6000	236±3,0	45/40	355±5,0	12003150	1
10000912	К-1-10000-45/40	10000	279±4,0	45/40	420±6,0	12003150	2

2. Колбы круглодонные с цилиндрической горловиной (исполнение 2)

Артикул	Наименование	Номинальная вместимость, мл	Диаметр шара, мм	Высота, мм	Совместимые пробки, арт.	Уп., шт
10000906	К-2-50-22	50	51±1,0	105±3,0	12002945, 12002967, 12002916, 12009330, 12009341	12
10000920	К-2-100-22	100	64±1,5	116±3,0	12002945, 12002967, 12002916, 12009330, 12009341	12
10000926	К-2-100-34	100	64±1,5	116±3,0	12002913, 12002748, 12009066, 12009333	12
10000902	К-2-250-34	250	85±2,0	145±3,0	12002913, 12002965, 12009066, 12009333	12
10000903	К-2-500-34	500	105±2,0	175±4,0	12002913, 12002965, 12009066, 12009333	8
10000901	К-2-1000-42	1000	131±3,0	210±4,0	12002991, 12009137, 12009334	6
10000909	К-2-2000-50	2000	166±3,0	260±4,0	12002916, 12002978, 12009331, 12009344	1

Производитель: ООО «МиниМед», Россия

Чашки Петри микробиологические для ПЦР
(изделия медицинские полимерные для лабораторных исследований)

РУ № ФСЗ 2012/12495 от 23.09.2016 г.

Предназначены для посева микроорганизмов на культуральной среде. Односекционные, вентилируемые. Диаметр основания, мм - 90. Высота, мм - 15,17. Сертифицированы на отсутствие ДНК-аз, РНК-аз и пирогенов. Изготовлены из оптического полистирола.

Упаковка 20 шт.

Артикул 11000259

Производитель: Guangzhou Jet Bio-Filtration Co., Ltd., Китай

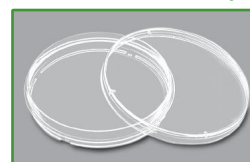
**НОВИНКА!**

Колбы круглодонные

ТУ 9464-019-29508133-2015

ГОСТ 25336-82

ПУ № ПЗН 2016/4742 от 29.12.2017 г.



Разработаны для выпаривания, синтеза и других работ в лабораторных условиях. Изготовлены из стекла ТС по ГОСТ 21400-75. Пробки приобретаются дополнительно (стр. 31, 120-122).

1. Колбы круглодонные с 3 горловинами (исполнение 1)

Тип КГУ-3

Артикул	Наименование	Номинальная вместимость, мл	Диаметр шара, мм	Конус центр. горл., мм	Конусы бок. горл., мм	Высота, мм	Совместимые пробки, арт.	Уп., шт
10000930	КГУ-3-1-100-19/26-14/23	100	64±1,5	19/26	14/23	115±3,0	12002925, 12002923	12
10000931	КГУ-3-1-250-29/32-19/26	250	85±2,0	29/32	19/26	145±3,0	12002993, 12002925	12
10000932	КГУ-3-1-500-29/32-19/26	500	105±2,0	29/32	19/26	175±4,0	12002993, 12002925	8
10000933	КГУ-3-1-1000-29/32-29/32	1000	131±3,0	29/32	29/32	210±4,0	12002993, 12002926	6
10000934	КГУ-3-1-2000-29/32-19/26	2000	166±3,0	29/32	19/26	260±4,0	12002993, 12002925	1
10000935	КГУ-3-1-2000-29/32-29/32	2000	166±3,0	29/32	29/32	260±4,0	12002993, 12002926	1

2. Колбы круглодонные с 2 горловинами (исполнение 1)

Тип КГУ-2

Артикул	Наименование	Номинальная вместимость, мл	Диаметр шара, мм	Конус центр. горл., мм	Конусы бок. горл., мм	Высота, мм	Совместимые пробки, арт.	Уп., шт
10000921	КГУ-2-1-100-19/26-14/23	100	64±1,5	19/26	14/23	115±3,0	12002925, 12002923	12
10000922	КГУ-2-1-250-29/32-19/26	250	85±2,0	29/32	19/26	145±3,0	12002993, 12002925	12
10000923	КГУ-2-1-500-29/32-19/26	500	105±2,0	29/32	19/26	175±4,0	12002993, 12002925	8
10000924	КГУ-2-1-1000-29/32-19/26	1000	131±3,0	29/32	19/26	210±4,0	12002993, 12002925	6
10000925	КГУ-2-1-2000-29/32-19/26	2000	166±3,0	29/32	19/26	260±4,0	12002993, 12002925	1

Производитель: ООО «МиниМед», Россия

Колбы Кьельдаля

ТУ 9464-019-29508133-2015

РУ № РЗН 2016/4742 от 29.12.2017 г.



18

Используются в аппарате Кьельдаля, применяемом для определения азота. Изготовлены из стекла ТС по ГОСТ 21400-75.

Пробки приобретаются дополнительно (стр. 31, 120-122).

1. Колбы Кьельдаля со шлифом (исполнение 1)

Артикул	Наименование	Номинальная вместимость, мл	Диаметр шара, мм	Конус горловины, мм	Высота, мм	Совместимые пробки, арт.	Уп., шт
10006614	1-50-14/23	50	54±2,0	14/23	170±4,0	12002923	2
10006620	1-100-19/26	100	60±2,0	14/23	210±4,0	12002923	2
10006615	1-100-19/26	100	60±2,0	19/26	210±4,0	12002925	2
10006610	1-250-19/26	250	87±2,0	19/26	270±4,0	12002925	2
10006611	1-500-29/32	500	109±2,0	29/32	325±4,0	12002993, 12002926	2
10006616	1-1000-29/32	1000	130±2,0	29/32	350±4,0	12002993, 12002926	2

2. Колбы Кьельдаля с цилиндрической горловиной (исполнение 2)

Артикул	Наименование	Номинальная вместимость, мл	Диаметр шара, мм	Высота, мм	Совместимые пробки, арт.	Уп., шт
10006608	2-100-22	100	60±1,5	218±4,0	12002910, 12002945, 12002973, 12009330, 12009341	2
10006606	2-250-26	250	87±2,0	265±4,0	12002912, 12003090, 12002958, 12009332, 12009342	2
10006613	2-250-34	250	87±2,0	265±4,0	12002913, 12009336, 12009056, 12002988	2
10006607	2-500-34	500	109±2,0	325±4,0	12002913, 12002988, 12009336, 12009056	2
10006609	2-1000-34	1000	130±2,0	350±4,0	12002913, 12002988, 12009336, 12009056	2

Производитель: ООО «МиниМед», Россия



Колбы мерные (посуда мерная лабораторная для клинических исследований)

ТУ 9464-013-52876351-2014

ГОСТ 1770-74

ПУ № РЗН 2016/4740 от 29.05.2017 г.



Н — «наливные», вымеряемые «по наполнению»
класс точности 2

Предназначены для отмеривания жидкостей
приготовления растворов. Изготовлены из химико-
лабораторного стекла по ГОСТ 21400-75. Пробки
приобретаются дополнительно (стр. 31,88, 120-122).

1. Колбы мерные с цилиндрической горловиной (исполнение 1)

Артикул	Наименование	Номинальная вместимость, мл	Допустимая погрешность, мл	Диаметр горл., мм	Диаметр шара, мм	Высота, мм	Совместимые пробки, арт.	Уп., шт
10001141	Колба 1-5-2	5	±0,05	от 6 до 10	22	70	12002918	25
10001125	Колба 1-10-2	10	±0,05	от 6 до 10	27	90	12002952, 12002963	12
10001129	Колба 1-25-2	25	±0,08	от 8 до 10	40	110	12002952, 12002963	12
10001131	Колба 1-50-2	50	±0,12	от 10 до 12	50	140	12002908, 12002974	12
10001124	Колба 1-100-2	100	±0,2	от 12 до 14	60	170	12002909, 12002986	6
10001127	Колба 1-200-2	200	±0,3	от 14 до 17	75	210	12002910, 12002973	2
10001128	Колба 1-250-2	250	±0,3	от 14 до 17	80	220	12002910, 12002973	2
10001130	Колба 1-500-2	500	±0,5	от 17 до 21	100	260	12002911, 12002973	2
10001123	Колба 1-1000-2	1000	±0,8	от 21 до 25	125	300	12002929, 12002958	5
10001126	Колба 1-2000-2	2000	±1,2	от 25 до 30	160	370	12002929, 12002972	3

2. Колбы мерные с полиэтиленовой пробкой (исполнение 2^а)

Артикул	Наименование	Номинальная вместимость, мл	Допустимая погрешность, мл	Пробка, мм	Диаметр шара, мм	Высота, мм	Совместимые пробки, арт.	Уп., шт
10001142	Колба 2а-25-2	25	±0,08	10/19	40	110	12002935	12
10001113	Колба 2а-50-2	50	±0,12	10/19	50	140	12002935	12
10001110	Колба 2а-100-2	100	±0,2	10/19	60	170	12002935	6
10001143	Колба 2а-200-2	200	±0,3	14/23	75	210	12002922	2
10001111	Колба 2а-250-2	250	±0,3	14/23	80	220	12002922	2
10001112	Колба 2а-500-2	500	±0,5	14/23	100	260	12002922	2
10001109	Колба 2а-1000-2	1000	±0,8	19/26	125	300	12002924	5
10001108	Колба 2а-2000-2	2000	±1,2	29/32	160	370	12002930	3

3. Колбы мерные с пришлифованной пробкой (исполнение 2)

Артикул	Наименование	Номинальная вместимость, мл	Допустимая погрешность, мл	Конус, мм	Диаметр шара, мм	Высота, мм	Совместимые пробки, арт.	Уп., шт
10001140	Колба 2-5-2	5	±0,05	7/16	22	70	12002960	25
10001147	Колба 2-10-2	10	±0,05	10/19	27	90	12002921	10
10001203	Колба 2-25-2	25	±0,08	10/13	40	110	12002921	10
10001137	Колба 2-25-2	25	±0,08	10/19	40	110	12002921	12
10001139	Колба 2-50-2	50	±0,12	10/19	50	140	12002921	12
10001204	Колба 2-50-2	50	±0,12	12/14	50	140	12002921	10
10001133	Колба 2-100-2	100	±0,2	10/19	60	170	12002921	6
10001205	Колба 2-100-2	100	±0,2	12/14	60	170	12002921	10
10001135	Колба 2-200-2	200	±0,3	14/23	75	210	12002923	2
10001136	Колба 2-250-2	250	±0,3	14/23	80	220	12002923	2
10001138	Колба 2-500-2	500	±0,5	14/23	100	260	12002923	2
10001132	Колба 2-1000-2	1000	±0,8	19/26	125	300	12002925	5
10001134	Колба 2-2000-2	2000	±1,2	29/32	160	370	12002993, 12002926	3

Производитель: ООО «МиниМедПром», Россия

Колбы плоскодонные (колбы лабораторные)

ТУ 9464-019-29508133-2015

ГОСТ 25336-82

РУ № РЗН 2016/4742 от 29.12.2017 г.

Тип П

Разработаны для фильтрации, выпаривания, синтеза и других работ в лабораторных условиях.

Изготовлены из стекла ТСпо
ГОСТ 21400-75.

Пробки приобретаются дополнительно
(стр. 31, 120-122).



1. Колбы плоскодонные с цилиндрической горловиной (исполнение 2)

Артикул	Наименование	Номинальная вместимость, мл	Диаметр горл., мм	Диаметр шара, мм	Высота, мм	Совместимые пробки, арт.	Уп., шт
10005904	П-2-50-22	50	22±1,0	51±1,0	100±3,0	12002910, 12002945, 12002967, 12009330, 12009341	12
10005918	П-2-100-22	100	22±1,0	64±1,5	110±3,0	12002910, 12002945, 12002967, 12009330, 12009341	12
10005906	П-2-100-34	100	34±1,5	64±1,5	110±3,0	12002913, 12002988, 12009336, 12009056	12
10005908	П-2-250-34	250	34±1,5	85±2,0	140±3,0	12002913, 12002748, 12009066, 12009333	12
10005909	П-2-500-34	500	34±1,5	105±2,0	170±4,0	12002913, 12002748, 12009336, 12009056	8
10005905	П-2-1000-42	1000	42±2,0	131±3,0	200±4,0	12002991, 12009137, 12009334	6
10005907	П-2-2000-50	2000	50±2,0	166±3,0	250±4,0	12002916, 12002978, 12009331, 12009344	2
10005911	П-2-3000-50	3000	50±3,0	185±3,0	375±4,0	12002916, 12002978, 12009331, 12009344	3
10001209	П-2-4000-50	4000	50±3,0	207±3,0	300±5,0	12002916, 12002978, 12009331, 12009344	1
10005910	П-2-5000-50	5000	50±3,0	225±3,0	400±5,0	12009379, 12009345, 12002917	1
10001213	П-2-6000-65	6000	65±2,5	236±3,0	340±5,0	12002948	1

2. Колбы плоскодонные со шлифом (исполнение 1)

Артикул	Наименование	Номинальная вместимость, мл	Конус, мм	Диаметр шара, мм	Высота, мм	Совместимые пробки, арт.	Уп., шт
10005916	П-1-50-19/26	50	19/26	51±1,0	100±3,0	12002925	12
10005912	П-1-50-29/32	50	29/32	51±1,0	100±3,0	12002993, 12002926	12
10005901	П-1-100-29/32	100	29/32	64±1,5	110±3,0	12002993, 12002926	12
10005902	П-1-250-29/32	250	29/32	85±2,0	140±3,0	12002993, 12002926	12
10005903	П-1-500-29/32	500	29/32	105±2,0	170±4,0	12002993, 12002926	8
10005900	П-1-1000-29/32	1000	29/32	131±3,0	200±4,0	12002993, 12002926	6
10005913	П-1-2000-29/32	2000	29/32	166±3,0	250±4,0	12002993, 12002926	2
10005919	П-1-4000-45/40	4000	45/40	207±3,0	300±5,0	12003150	1
10005920	П-1-6000-45/40	6000	45/40	236±3,0	340±5,0	12003150	1
10005917	П-1-10000-45/40	10000	45/40	279±4,0	400±6,0	12003150	1

Производитель: ООО «МиниМед», Россия



Колбы Энглера

ТУ 9464-019-29508133-2015

ПУ № РЗН 2016/4742 от 29.12.2017 г.

Тип КРН

Предназначены для перегонки жидкостей, в том числе нефтепродуктов. Диаметр отвода, мм - $3 \pm 0,5$. Угол отвода к горловине, ° - 100-110.

Изготовлены из стекла ТС по ГОСТ 21400-75.

Пробки приобретаются дополнительно (стр. 120-122). Упаковка 2 шт.

Артикул	Наименование	Номинальная вместимость, мл	Диаметр горловины, мм	Диаметр шара, мм	Длина отвода, мм	Высота, мм	Совместимые пробки, арт.
10006100	КРН-125	125	$13 \pm 1,0$	$69 \pm 1,0$	$100 \pm 3,0$	$195 \pm 3,0$	12002909, 12002970, 12002976, 12002956, 12002919, 12002941, 12002982, 12009335
10006101	КРН-250	250	$13 \pm 1,0$	$86 \pm 2,0$	$175 \pm 3,0$	$214 \pm 3,0$	12002909, 12002970, 12002976, 12002956, 12002919, 12002941, 12002982, 12009335

Производитель: ООО «МиниМед», Россия

Кран для склянки-аспиратора*

* смотри стр. 7

Крышки к эксикаторам*

* смотри стр. 47



Кювета для билирубинометра «Билимет»

Изготовлена из стекла марки К-8. Состоит из 2-х прямоугольных пластин размером 80×20 мм. Центральная часть нижней пластины кюветы разделена желобками на 15 квадратов размером 5×5 мм. Верхняя пластина кюветы имеет по бокам матовые поверхности.

Индивидуальная упаковка.

Артикул 12002312

Производитель: ООО «МиниМед», Россия

Кюветы для спектрофотометрии

Изготовлены из кварцевого стекла марки КУ–1 по технологии УФ склеивания. Устойчивы к действию кислот (кроме плавиковой кислоты) и разбавленных щелочей. Разработаны для спектрофотометров серии ПЭ, КФК–3–01, БиАн, Белур 600, МиниГем.



Артикул	Наименование	Длина оптич. пути, мм	Вместимость до метки, мл	Размеры, мм	Внутренние размеры, мм	Уп., шт
ТУ 4320-012-29508133-2009						
12002310	Кювета 1 мм	1	0,5	5 × 24 × 37	1+0,05 × 19 × 34	10
12002306	Кювета 3 мм	3	1,4	7 × 24 × 37	3+0,05 × 19 × 34	10
12002308	Кювета 5 мм	5	2,4	9 × 24 × 37	5+0,05 × 19 × 34	10
12002301	Кювета 10 мм	10	4,7	14 × 24 × 37	10+0,05 × 19 × 34	10
12002305	Кювета 20 мм	20	9,5	24 × 24 × 37	20+0,1 × 19 × 34	10
12002307	Кювета 30 мм	30	14,2	34 × 24 × 37	30+0,1 × 19 × 34	6
12002309	Кювета 50 мм	50	23,7	54 × 24 × 37	50+0,2 × 19 × 34	4
12002304	Кювета 100 мм	100	47,5	104 × 24 × 38	100+0,2 × 19 × 34	1
ГОСТ 20903-75						
12002303	Кювета 10x10 мм	10x10	3,3	12,5 × 12,5 × 45	10+0,03 × 10 × 43	10
12002315	Кювета 10x10 мм с прозрачными стенками	10x10	3,3	12,5 × 12,5 × 45	10+0,03 × 10 × 43	10

22

Кюветы для фотометрии

ТУ 4320-012-29508133-2009

Изготовлены из оптического стекла марки К–8 по технологии УФ склеивания (МиниМед) или спекания (Китай). Устойчивы к действию кислот (кроме плавиковой кислоты) и разбавленных щелочей. Разработаны для приборов КФК–3, Белур 600, МиниГем 540, МиниГем 523.



Артикул	Наименование	Длина оптич. пути, мм	Вместимость до метки, мл	Размеры, мм	Внутренние размеры, мм	Уп., шт
12002313	Кювета 1 мм	1	0,5	5±0,2 × 24±0,2 × 37±0,5	1±0,05 × 19±0,5 × 34±0,5	10
12002350	Кювета 1 мм (Китай)	1	0,5	5±0,2 × 24±0,2 × 40±0,2	1±0,03 × 20±0,03 × 38±0,03	20
12002324	Кювета 3 мм	3	1,4	7±0,2 × 24±0,2 × 37±0,5	3±0,05 × 19±0,5 × 34±0,5	10
12002351	Кювета 3 мм (Китай)	3	1,6	7±0,2 × 24±0,2 × 40±0,2	3±0,03 × 20±0,03 × 39±0,03	20
12002326	Кювета 5 мм	5	2,4	9±0,2 × 24±0,2 × 37±0,5	5±0,05 × 19±0,5 × 34±0,5	10
12002352	Кювета 5 мм (Китай)	5	2,6	9±0,2 × 24±0,2 × 40±0,2	5±0,03 × 20±0,03 × 39±0,03	15
12002314	Кювета 10 мм	10	4,7	14±0,2 × 24±0,2 × 37±0,5	10±0,05 × 19±0,5 × 34±0,5	10
12002353	Кювета 10 мм (Китай)	10	5,2	14±0,2 × 24±0,2 × 40±0,2	10±0,03 × 20±0,03 × 39±0,03	10
12002323	Кювета 20 мм	20	9,5	24±0,2 × 24±0,2 × 37±0,5	20±0,1 × 19±0,5 × 34±0,5	10
12002354	Кювета 20 мм (Китай)	20	10,4	24±0,2 × 24±0,2 × 40±0,2	20±0,04 × 20±0,04 × 39±0,04	5
12002325	Кювета 30 мм	30	14,2	34±0,2 × 24±0,2 × 37±0,5	30±0,1 × 19±0,5 × 34±0,5	6
12002355	Кювета 30 мм (Китай)	30	13,3	34±0,2 × 24±0,2 × 40±0,2	30±0,04 × 17±0,04 × 39±0,04	5
12002327	Кювета 50 мм	50	23,7	54±0,2 × 24±0,2 × 37±0,5	50±0,2 × 19±0,5 × 34±0,5	4
12002356	Кювета 50 мм (Китай)	50	26,0	54±0,2 × 24±0,2 × 40±0,2	50±0,05 × 20±0,05 × 39±0,05	5
12002318	Кювета 10x10 мм	10x10	3,3	12,5±0,1 × 12,5±0,5 × 45±0,5	10±0,01 × 10±0,5 × 43±0,5	10
12002300	Кювета 10x10 мм с прозрачными стенками	10x10	3,3	12,5±0,1 × 12,5±0,5 × 45±0,5	10±0,01 × 10±0,5 × 43±0,5	10
12002358	Кювета 10x10 мм (Китай)	10x10	3,1	12,5±0,2 × 12,5±0,2 × 45±0,2	10±0,03 × 10±0,03 × 43±0,03	10
12002316	Кювета 10x5 мм	10x5	1,6	12,5±0,1 × 12,5±0,5 × 45±0,5	5±0,01 × 10±0,5 × 43±0,5	10
12002322	Кювета 100 мм	100	47,5	104±0,2 × 24±0,2 × 37±0,5	100±0,2 × 19±0,5 × 34±0,5	1
12002357	Кювета 100 мм (Китай)	100	52,0	104±0,2 × 24±0,2 × 40±0,2	100±0,05 × 20±0,05 × 39±0,05	1
12002328	Кювета 20x42x13 мм	20	10,9	24,5±0,3 × 45±0,5 × 18±0,2	20±0,5 × 42±0,5 × 13±0,5	5

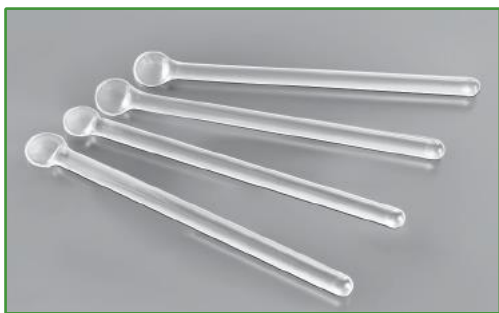

Лопаточка стеклянная

ТУ 4320-012-29508133-2009

Предназначена для переноса сыпучих или вязких материалов.

Размеры, мм - $(85 \pm 1,0) \times (4 \pm 0,1)$.

Диаметр рабочей части, мм - $9,5 \pm 0,5$.

Изготовлена из стекла ТС по ГОСТ 21400-75.

Упаковка 50 шт.

Артикул 12002501

Производитель: ООО «МиниМед», Россия



Мензурки (посуда мерная лабораторная для клинических исследований)

ТУ 9464-013-52876351-2014

ГОСТ 1770-74

ПУ № РЗН 2016/4740 от 29.05.2017 г.

Класс точности 2

 — «отливные», вымеряемые «на слив»

Предназначены для отмеривания объема жидкости с погрешностью 2,5-5,0%. Шкала синего цвета. Изготовлены из химико-лабораторного стекла по ГОСТ 21400-75.

Артикул	Наименование	Вместимость, мл	Допустимая погр., мл	Цена деления, мл	Высота, мм	Уп., шт
10001504	Мензурка 50	50	$\pm 2,5$	5	$80 \pm 5,0$	10
10001501	Мензурка 100	100	$\pm 5,0$	10	$100 \pm 5,0$	12
10001503	Мензурка 250	250	$\pm 5,0$	25	$120 \pm 5,0$	24
10001505	Мензурка 500	500	$\pm 12,5$	25	$150 \pm 10,0$	12
10001502	Мензурка 1000	1000	$\pm 25,0$	50	$170 \pm 10,0$	6

Производитель: ООО «МиниМедПром», Россия

Зажимы для конических переходников

Предназначены для фиксации стеклянных деталей с различными конусами. Изготовлены из полиоксиметила. Автоклавированию не подлежат. Упаковка 10 шт.

Артикул	Конус, мм	Высота, мм	Цвет
11001550	10/19	$12 \pm 0,5$	черный
11001551	14/23	$12 \pm 0,5$	желтый
11001552	19/26	$15 \pm 0,5$	синий
11001553	24/29	$14 \pm 0,5$	зеленый
11001554	29/32	$16 \pm 0,5$	красный
11001555	34/35	$16,5 \pm 0,5$	оранжевый
11001556	45/40	$19 \pm 0,5$	коричневый

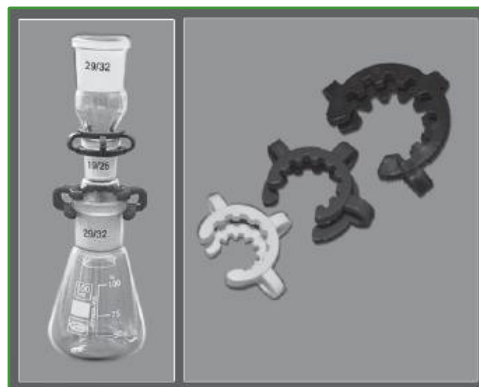

Производитель: Kartell S.p.A., Италия

Палочка стеклянная

ТУ 4320-012-29508133-2009

Предназначена для перемешивания. Размеры, мм
- $(220 \pm 5,0) \times (5 \pm 0,5)$.

Изготовлена из стекла ТС по ГОСТ 21400-75. Упаковка
100 шт.

Артикул 12005601

Производитель: ООО «МиниМед», Россия

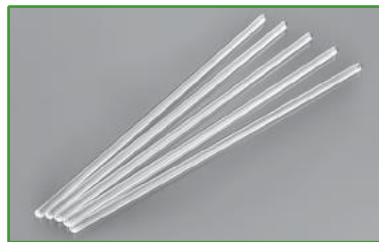

Пикнометры с одной меткой

ГОСТ 22524-77

Тип ПЖ2, класс точности 2

 Н — «наливные», вымеряемые «по наполнению»

Применяются для измерения удельного веса вещества в жидком состоянии. Принцип действия основан на взвешивании веществ, заполняющих пикнометр до метки на горловине, что соответствует номинальной вместимости пикнометра. Изготовлены из химико-лабораторного стекла по ГОСТ 21400-75.



Артикул	Наименование	Вместимость, мл	Допустимая погр., мл	Конус, мм	Высота, мм	Уп., шт
10006902	ПЖ2-1-КШ 5/13	1	$\pm 0,2$	5/13	$69 \pm 1,0$	10
10006905	ПЖ2-2-КШ 5/13	2	$\pm 0,3$	5/13	$81 \pm 1,0$	10
10006906	ПЖ2-3-КШ 5/13	3	$\pm 0,4$	5/13	$85 \pm 2,0$	10
10006909	ПЖ2-5-КШ 7/16	5	$\pm 0,5$	7/16	$99 \pm 2,0$	10
10006901	ПЖ2-10-КШ 7/16	10	$\pm 1,0$	7/16	$108 \pm 2,0$	10
10006903	ПЖ2-25-КШ 10/19	25	$\pm 2,0$	10/19	$132 \pm 3,0$	10
10006904	ПЖ2-25-КШ 7/16	25	$\pm 2,0$	7/16	$132 \pm 3,0$	10
10006907	ПЖ2-50-КШ 10/19	50	$\pm 3,0$	10/19	$147 \pm 3,0$	15
10006908	ПЖ2-50-КШ 7/16	50	$\pm 3,0$	7/16	$147 \pm 3,0$	15
10006900	ПЖ2-100-КШ 10/19	100	$\pm 5,0$	10/19	$180 \pm 4,0$	10

Производитель: ООО «МиниМедПром», Россия

24

Пипетки к СОЭ-метру ПС/СОЭ-0,1 (Панченкова)

ТУ 9443-005-52876351-2002

РУ № ФСР 2011/11702 от 17.08.2011 г.

Предназначены для определения скорости оседания эритроцитов от 0 до 90 мм в СОЭ-метре (арт. 12005403, 21000802). Цена деления шкалы, мм - 1,0. Шкала коричневого цвета. Изготовлены из химико-лабораторного стекла по ГОСТ 21400-75, медицинского стекла по ГОСТ 19808-86.

Упаковка 100 шт.

Артикул	Размеры, мм	Внутренний диаметр, мм
10002001	$(174,5 \pm 1,0) \times (5 \pm 1,0)$	1,4-1,6

Производитель: ООО «МиниМедПром», Россия





Посуда мерная лабораторная для клинических исследований

Пипетки прямые (типа Сали ППС-01-20)

ТУ 9464-013-52876351-2014

РУ № РЗН 2016/4740 от 29.05.2017 г.

 О — «отливные», вымеряемые «на слив»

Предназначены для дозирования 20 мкл жидкости. Погрешность, мкл - $\pm 0,3$.

Размеры, мм - $(150 \pm 2,0) \times (5 \pm 1,0)$.

Внутренний диаметр, мм - 0,5-0,6. Номинальная вместимость, мкл - $20 \pm 0,3$. Изготовлены из химико-лабораторного стекла ГОСТ 21400-75, медицинского стекла по ГОСТ 19808-86.

Упаковка 100 шт.

Артикул 10001901

Производитель: ООО «МиниМедПром», Россия



Пипетки с одной отметкой (Мора)

ТУ 9464-013-52876351-2014

ГОСТ 29169-91

РУ № РЗН 2016/4740 от 29.05.2017 г.

Исполнение 2, класс точности 2

 О — «отливные», вымеряемые «на слив»

Предназначены для отмеривания заданного объема жидкости. Изготовлены из химико-лабораторного стекла по ГОСТ 21400-75.

Артикул	Наименование	Вместимость, мл	Допустимая погр., мл	Уп., шт
10001801	Пипетка 2-2-1	1,0	$\pm 0,015$	10
10001805	Пипетка 2-2-2	2,0	$\pm 0,02$	10
10001808	Пипетка 2-2-5	5,0	$\pm 0,03$	10
10001802	Пипетка 2-2-10	10,0	$\pm 0,04$	10
10001803	Пипетка 2-2-10,77	10,77	$\pm 0,04$	10
10001806	Пипетка 2-2-20	20,0	$\pm 0,06$	5
10001807	Пипетка 2-2-25	25,0	$\pm 0,06$	5
10001809	Пипетка 2-2-50	50,0	$\pm 0,1$	4
10001804	Пипетка 2-2-100	100,0	$\pm 0,15$	2

Производитель: ООО «МиниМедПром», Россия

Лоток для дезинфекции пипеток

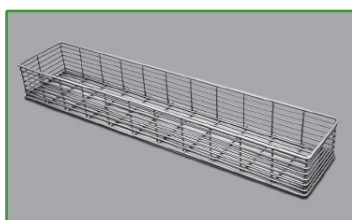

Предназначен для химической дезинфекции мерных пипеток согласно нормам СанПин. Изготовлен из нержавеющей стали, с покрытием из эпоксидной смолы. Устойчив к коррозии.

Выдерживает автоклавирование.

Размер, мм - 502x105x54. Упаковка 1 шт.

Артикул 12002639

Произведено в Китае

Пипетки градуированные

ТУ 9464-013-52876351-2014

ГОСТ 29228-91

РУ № РЗН 2016/4740 от 29.05.2017 г.



О — «отливные», вымеряемые «на слив»



Исполнение 1, исполнение 2, класс точности 2 без установленного времени ожидания цветовой маркировка номинала объема

Тип 1 — на неполный слив, тип 2 и 3 — на полный слив

26

Предназначены для отмеривания необходимого объема жидкости. Изготовлены из химико-лабораторного стекла по ГОСТ 21400-75. Шкала синего цвета. Упаковка 10 шт.

№ п/п	Артикул	Наименование	Вместимость, мл	Цветовая маркировка	Допустимая погрешность, мл	Цена деления, мл
1						
ТИП 1						
(пипетки данного типа вымеряются на слив жидкости от верхней нулевой отметки до любой отметки)						
	10006804	Пипетка 1-1-2-1	1,0	желтая	±0,01	0,01
	10006805	Пипетка 1-1-2-2	2,0	черная	±0,02	0,02
	10006806	Пипетка 1-1-2-5	5,0	красная	±0,05	0,05
	10006807	Пипетка 1-2-2-10	10,0	оранжевая	±0,1	0,1
	10006808	Пипетка 1-2-2-25	25,0	белая	±0,2	0,2
2						
ТИП 2						
(пипетки данного типа вымеряются на слив жидкости от любой отметки до сливного кончика)						
	10001701	Пипетка 2-1-2-0,1	0,1	двойная зеленая	-	0,001
	10001702	Пипетка 2-1-2-0,2	0,2	двойная белая	-	0,002
	10001703	Пипетка 2-1-2-1	1,0	желтая	±0,01	0,01
	10001704	Пипетка 2-1-2-2	2,0	черная	±0,02	0,02
	10001707	Пипетка 2-1-2-5	5,0	красная	±0,05	0,05
	10001705	Пипетка 2-2-2-10	10,0	оранжевая	±0,1	0,1
	10001706	Пипетка 2-2-2-25	25,0	белая	±0,2	0,2
3						
ТИП 3						
(пипетки данного типа вымеряются на слив жидкости от верхней нулевой отметки до сливного кончика)						
	10001708	Пипетка 3-1-2-1	1,0	желтая	±0,01	0,01
	10001709	Пипетка 3-1-2-2	2,0	черная	±0,02	0,02
	10001710	Пипетка 3-1-2-5	5,0	красная	±0,05	0,05
	10001711	Пипетка 3-2-2-10	10,0	оранжевая	±0,1	0,1
	10001712	Пипетка 3-2-2-25	25,0	белая	±0,2	0,2

Производитель: ООО «МиниМедПром», Россия



Пипетка глазная травмобезопасная В футляре

ТУ 9464-002-03964906-2002

РУ № ФСР 2007/00027 от 10.02.2017 г.

Предназначена для использования в клиниках, больницах, аптеках и в домашних условиях для дозирования и закапывания лекарственных средств. Размер корпуса пипетки, мм - 6x57.

Материал: корпус пипетки - стекло марки НС-3 по ГОСТ 19808-86; колпачек - резина латексная; футляр - полиэтилен.

Артикул 12006627

Производитель: ООО «Московское ПО «Металлпластизделие», Россия



Пипетки Пастера

Разработаны для капельного дозирования жидкостей. Изготовлены из химико-лабораторного стекла. Упаковка 250 шт.

1. Пипетка Пастера открытого типа с ватным фильтром

Артикул	Длина	Вместимость, мл	Наружный больший диам., мм
12006659	150±2,0	1	7±0,1
12006660	230±2,0	3	7±0,1

2. Пипетка Пастера открытого типа

Артикул	Длина	Вместимость, мл	Наружный больший диам., мм
12006658	150±2,0	1	7±0,1
12006656	230±2,0	3	7±0,1

Произведено в Китае



Пипетки вместимостик дозатору Флоринского (посуда мерная лабораторная для клинических исследований)

ТУ 9464-013-52876351-2014

РУ № РЗН 2016/4740 от 29.05.2017 г.

Разработаны для использования совместно с дозатором Флоринского (арт. 10000611) при постановке серологических реакций РСК, РА, РДСК. Изготовлены из химико-лабораторного стекла по ГОСТ 21400-75. Упаковка 20 шт. Пробки резиновые в комплекте.

Артикул	Наименование	Вместимость, мл	Допустимая погр., мл
10001720	Пипетка 0,1±0,01	0,1	±0,01
10001721	Пипетка 0,2±0,02	0,2	±0,02
10001722	Пипетка 0,4±0,04	0,4	±0,04
10001723	Пипетка 0,5±0,05	0,5	±0,05
10001724	Пипетка 1,0±0,1	1,0	±0,1

Производитель: ООО «МиниМедПром», Россия

Приборы

1. Аппарат Кьельдаля на шлифах

ТУ 4320-012-29508133-2009

Предназначен для определения азота в органических веществах.

В состав аппарата входят:

- а) колба К-1-500-29/32, ТС;
- б) насадка Кьельдаля, ТС;
- в) холодильник ХПТ-1-300-14/23, ТС; г) алонж, ТС;
- д) колба Кн-1-500-29/32, ТС;
- е) колба Кьельдаля 2-250-34, ТС с поплавком.

Артикул 10006612

Производитель: ООО «МиниМед», Россия

2. Прибор Флоринского для постановки серологических реакций РСК, РА, РДСК

ТУ 4320-012-29508133-2009

Предназначен для параллельного розлива сывороток и реактивов по 10 каналам. В состав входят: рис. 2а) пипетки (объемы, мл - 0,1; 0,2; 0,4; 0,5) с резиновыми пробками №10 - 80 шт. (по 20 шт.); рис. 2б) дозатор Флоринского - 2 шт.; рис. 2в) спринцовки пластизольные №1, тип Б (объем, мл - 35±10,0) - 2 шт. Дополнительные пробки приобретаются отдельно (арт. 12002952).

Артикул 21001667

Производитель: ООО «МиниМед», Россия

3. Прибор для отмеривания серной кислоты

Применяется для серийного безопасного дозирования 10 мл кислот. Состоит из стеклянной емкости (рис. 3б) и дозатора (рис. 3а), соединенных между собой с помощью конических шлифов и двух пружин.

Изготовлен из химико-лабораторного стекла по ГОСТ 21400-75, медицинского стекла по ГОСТ 19808-86.

Артикул 21001607

Артикул	Наименование	Вместимость, мл	Конус, мм	Уп., шт.
10000613	Дозатор к прибору для отмеривания серной кислоты (клювик) ТУ 9464-013-52876351-2014 РУ № РЗН 2016/4740 от 29.05.2017 г.	10	19/26	10
21001615	Колба к прибору для отмеривания серной кислоты	500	19/26	2

Производитель: ООО «МиниМедПром», Россия

Пробирка лабораторная 6 мл

РУ № ФСЗ 2009/05517 от 19.08.2015 г.

Предназначена для химических, биологических и микробиологических лабораторных процедур.

Наружный диаметр, мм - 12. Высота, мм - 75.

Толщина стенки, мм - 0,6-0,8. Изготовлена из боросиликатного стекла. Упаковка 250 шт.

Артикул 21002778

Производитель: DELTALAB S. L., Испания

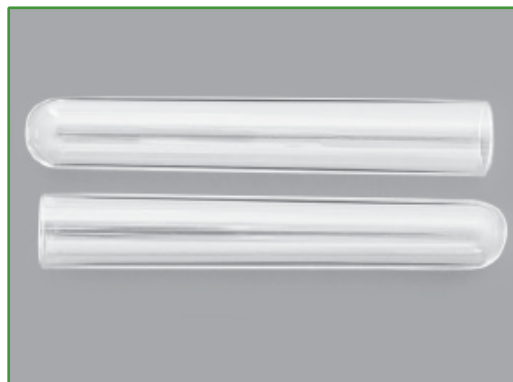

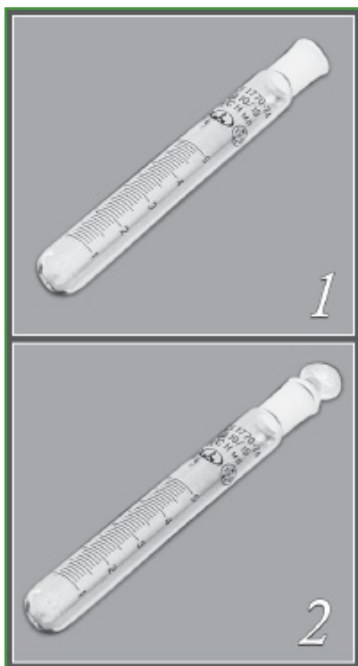

Пробирки лабораторные Пробирки мерные со шлифом 14/23

ТУ 9461-008-52876351-2008

ГОСТ 1770-74

ПУ № ФСР 2008/03550 от 27.11.2017 г.



Исполнение 2 Класс точности не нормируется Н
— «наливные», вымеряемые «по наполнению»

Предназначены для наливного отмеривания жидкости. Допустимая погрешность, мл - $\pm 0,2$. Толщина стенки, мм - $1,4 \pm 0,2$. Диаметр, мм: внешний - 17-18; внутренний - 14,4- 15,2. Изготовлены из медицинского стекла по ГОСТ 19808-86. Шкала синего цвета. Упаковка 10 шт.

Артикул	Наименование	Номинальная вместимость, мл	Цена дел., мл	Высота, мм
1. пробирки мерные				
10002411	ПМ2-5-10/19	5	0,1	110 \pm 5,0
10002410	ПМ2-5-14/23	5	0,2	90 \pm 5,0
10002406	ПМ2-10-14/23	10	0,2	150 \pm 5,0
10002407	ПМ2-15-14/23	15	0,2	180 \pm 5,0
10002408	ПМ2-20-14/23	20	0,2	190 \pm 5,0
10002409	ПМ2-25-14/23	25	0,2	210 \pm 5,0
2. пробирки мерные со стеклянной пробкой				
10002412	ПМ2-5-10/19	5	0,1	110 \pm 5,0
10002401	ПМ2-5-14/23	5	0,2	90 \pm 5,0
10002402	ПМ2-10-14/23	10	0,2	150 \pm 5,0
10002403	ПМ2-15-14/23	15	0,2	180 \pm 5,0
10002404	ПМ2-20-14/23	20	0,2	190 \pm 5,0
10002405	ПМ2-25-14/23	25	0,2	210 \pm 5,0

Производитель: ООО «МиниМед», Россия

Пробирки конические центрифужные

ПУ № ФСР 2008/03550 от 27.11.2017 г.

Разработаны для центрифугирования в центрифугах типа ОПН-3 и аналогичных им при наличии соответствующих вкладышей. Размеры, мм - $(105^{+5,0}_{-0}) \times (17 \pm 0,5)$. Номинальная вместимость, мл - 10. Толщина стенки, мм - $1,5^{+0,1}_{-0}$. Диаметр, мм: внешний - 16,7-17,5; внутренний - 14,7-15,1. Рассчитаны на нагрузку до 2000 г. Шкала синего цвета. Изготовлены из химико-лабораторного стекла по ГОСТ 21400-75, медицинского стекла по ГОСТ 19808-86.

1. Пробирки конические центрифужные (градуированные) (исполнение 1)

ГОСТ 1770-74 Класс точности 2



Н — «наливные», вымеряемые «по наполнению»

Артикул	Наименование	Цена деления, мл	Уп., шт
10005301	П-1-10-0,1	0,1	100
10005302	П-1-10-0,2	0,2	100
пробирки из стекла ТС по ГОСТ 21400-75 (боросиликатного стекла 3,3)			
10005303	П-1-10-0,1	0,1	100
10005304	П-1-10-0,2	0,2	100

2. Пробирки конические центрифужные (неградуированные)

ТУ 9461-008-52876351-2008

Артикул	Наименование	Уп., шт
10005006	П1-10	100
10005005	П1-10	500
пробирки из стекла ТС по ГОСТ 21400-75 (боросиликатного стекла 3,3)		
10005007	П1-10	100
10005008	П1-10	500

Производитель: ООО «МиниМед», Россия

Пробирки цилиндрические

ТУ 9461–008–52876351–2008

РУ № ФСР 2008/03550 от 27.11.2017 г.



Разработаны для химических, биологических, микробиологических и диагностических лабораторных процедур. Изготовлены из стекла марки НС-1 по ГОСТ 19808-86.

30

№ рис.	Артикул	Наименование	Вместимость, мл	Высота, мм	Наруж. диам., мм	Толщ. стенки, мм	Уп., шт
1	10002811	Пробирка биологическая ПБ-2 (Вассермана) ПБ2–14х100	11±2,0	100±5,0	14±1,0	0,75-0,9	500
1	10002812	Пробирка биологическая ПБ2-14 (ПБ2–14х120)	13±2,0	120±5,0	14±1,0	0,75-0,9	100
1	10002813	Пробирка биологическая ПБ2-14 (ПБ2–14х120)	13±2,0	120±5,0	14±1,0	0,75-0,9	500
1	10005114	Пробирка биологическая ПБ2-16 (ПБ2–16х150)	21±2,0	150±5,0	16±1,0	1,0-1,2	100
1	10005117	Пробирка биологическая ПБ2-16 (ПБ2–16х150)	21±2,0	150±5,0	16±1,0	1,0-1,2	500
1	10005207	Пробирка биологическая ПБ2-21 (ПБ2–21х200)	50±2,0	200±5,0	21±1,0	1,2-1,4	200
2	10005107	Пробирка биохимическая ПБХ2–16х120	17±2,0	120±5,0	16±1,0	1,0-1,2	100
2	10005108	Пробирка биохимическая ПБХ2–16х120	17±2,0	120±5,0	16±1,0	1,0-1,2	500
3	10002305	Пробирка Видаля ПБВ2–10х80	4,2±1,0	80±5,0	10±1,0	0,4-0,6	450
3	10002306	Пробирка Видаля ПБВ2–10х90	4,6±1,0	90±5,0	10±1,0	0,4-0,6	450
4	10002506	Пробирка серологическая ПС2–10х120	6±1,0	120±5,0	10±1,0	0,7-0,9	400
4	10002507	Пробирка серологическая ПС2–12х120	8,6±1,0	120±5,0	12±1,0	0,7-0,9	250
4	10002503	Пробирка серологическая ПС2–12х100	7,4±1,0	100±5,0	12±1,0	0,7-0,9	250
5	10002201	Пробирка Уленгута ПУ-40 (ПУ1–8х40)	1,2±0,5	40±2,0	8±0,5	0,7-0,9	250
5	10002200	Пробирка Уленгута ПУ-60 (ПУ1–8х60)	1,6±0,5	60±2,0	8±0,5	0,7-0,9	125
5	10002204	Пробирка Уленгута ПУ-90 (ПУ1–8х90)	2,8±0,5	90±2,0	8±0,5	0,7-0,9	125
5.1	10002205	Пробирка Уленгута ПУ-90 (ПУ1–8х90) остродонная	2±0,5	90±2,0	8±0,5	0,7-0,9	125
5	10002202	Пробирка Уленгута ПУ-120 (ПУ1–8х120)	3,6±0,5	120±2,0	8±0,5	0,7-0,9	400
6	10002707	Пробирка Флоринского ПФХ (ПФХ1–12х60)	5,5±1,0	60±5,0	12±1,0	0,7-0,9	450
6	10002708	Пробирка Флоринского ПФХ (ПФХ1–14х60)	7,7±1,0	60±5,0	14±1,0	0,7-0,9	300
7	10002815	Пробирка химическая ПХ1–14х120	13±2,0	120±5,0	14±1,0	0,75-0,9	100
7	10002814	Пробирка химическая ПХ1–14х120	13±2,0	120±5,0	14±1,0	0,75-0,9	500
7	10005115	Пробирка химическая ПХ1–16х150	21±2,0	150±5,0	16±1,0	1,0-1,2	100
7	10005116	Пробирка химическая ПХ1–16х150	21±2,0	150±5,0	16±1,0	1,0-1,2	500
7	10005208	Пробирка химическая ПХ1–21х200	50±2,0	200±5,0	21±1,0	1,2-1,4	200
8	12005501	Пробирка-поплавок микробиол. ПМ–10	1,6±0,5	30±2,0	10±1,0	0,75-0,9	250

Производитель: ООО «МиниМед», Россия



* смотри стр. 183

Пробирки с завинчивающейся крышкой

Предназначены для химических, биологических, микробиологических и диагностических лабораторных процедур. Изготовлены из стекла ТС по ГОСТ 21400-75 (боросиликатного стекла 3.3). Крышки изготовлены из бакелита*.

Артикул	Вместимость, мл	Высота пробирки (без крышки), мм	Наруж. диам., мм	Толщ. стенки, мм	Уп., шт
10005002	5	75±2,0	12±0,5	0,8-1,0	250
10005003	7	100±2,0	13±0,5	0,8-1,0	250
10005000	10	100±2,0	16±0,5	1,0-1,2	250
10005004	15	150±2,0	16±0,5	1,0-1,2	100
10005009	30	150±2,0	20±0,5	1,0-1,2	100

Произведено в Китае



Пробки стеклянные со шлифами по ГОСТ 8682-93

ГОСТ 1770-74

Предназначены для укупоривания различной лабораторной посуды: склянок, колб, пробирок, цилиндров. Изготовлены из химико-лабораторного стекла по ГОСТ 21400-75.

Артикул	Наименование	Высота, мм	Уп., шт
Пробки пустотелые			
12002960	Пробка КШ-7/16	36±2,0	100
12002926	Пробка КШ-29/32	65±3,0	10
Пробки литые			
12002921	Пробка КШ-10/19	35±3,0	25
12002923	Пробка КШ-14/23	41±3,0	50
12002925	Пробка КШ-19/26	50±3,0	25
12002992	Пробка КШ-19/26	50±3,0	25
12002993	Пробка КШ-29/32	65±3,0	200
12003150	Пробка КШ-45/40	90±5,0	25

Производитель: ООО «МиниМед», Россия

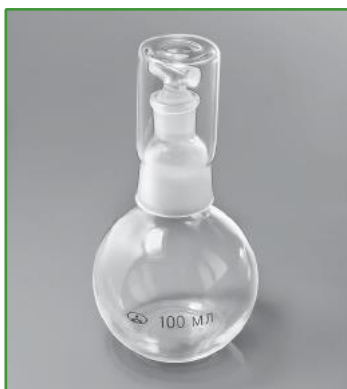

Склянки для инкубации при определении БПК

ТУ 4320-012-29508133-2009

Применяются для инкубации проб воды при определении биохимического потребления кислорода. В состав входят: емкость, пришлифованные пробка и колпачок. Конус под колпачок, мм - 29/22; конус под пробку, мм - 14/15. Изготовлены из химико-лабораторного стекла по ГОСТ 21400-75. Упаковка 1 шт.

Артикул	Наименование	Номинальная вместимость, мл
10003410	БПК-100-29/22-14/15	100
10003411	БПК-150-29/22-14/15	150
10003412	БПК-250-29/22-14/15	250

Производитель: ООО «МиниМед», Россия



Склянки Дрекселя

Применяются для промывания и очистки газов. В состав входят: емкость и насадка со шлифом и трубками. Диаметр трубок, мм: внешний - 8±0,5; внутренний - 4,5±0,5. Изготовлены из химико-лабораторного стекла. Упаковка 1 шт.

Артикул	Номинальная вместимость, мл	Высота емкости, мм	Высота с насадкой, мм	Конус горловины, мм
10003418	250	170	250	34/35
10003419	500	240	315	34/35

Произведено в Китае

Склянки лабораторные

Разработаны для хранения химических веществ, в том числе летучих, фотолабильных и пахучих.

Изготовлены из химико-лабораторного стекла.



Артикул	Наименование	Номинальная вместимость, мл	Высота, мм	Диаметр склянки, мм	Внутр. диам. горловины, мм	Уп., шт
1. С узкой горловиной и притертой пробкой из темного (янтарного) стекла						
10003201	Склянка 30 мл	30	80±5,0	40±5,0	18±2,0	12
10003202	Склянка 60 мл	60	90±5,0	46±5,0	22±2,0	12
10003203	Склянка 125 мл	125	110±6,0	57±5,0	22±4,0	12
10003204	Склянка 250 мл	250	140±6,0	70±6,0	25±4,0	6
10003205	Склянка 500 мл	500	170±6,0	85±6,0	30±4,0	6
10003206	Склянка 1,0 л	1000	190±7,0	106±7,0	35±5,0	6
10003207	Склянка 2,5 л	2500	290±8,0	145±8,0	45±5,0	6
10003208	Склянка 5,0 л	5000	350±9,0	180±9,0	58±5,0	6
10003209	Склянка 10,0 л	10000	445±10,0	220±10,0	58±5,0	2
2. С широкой горловиной и притертой пробкой из темного (янтарного) стекла						
10003305	Склянка 30 мл	30	75±5,0	40±5,0	25±2,0	12
10003308	Склянка 60 мл	60	90±5,0	46±5,0	30±3,0	12
10003302	Склянка 125 мл	125	110±6,0	57±5,0	35±4,0	12
10003304	Склянка 250 мл	250	140±6,0	70±6,0	40±4,0	6
10003307	Склянка 500 мл	500	165±6,0	85±6,0	50±4,0	6
10003301	Склянка 1,0 л	1000	190±7,0	106±7,0	54±5,0	24
10003303	Склянка 2,5 л	2500	290±8,0	145±8,0	75±5,0	6
10003306	Склянка 5,0 л	5000	350±9,0	175±9,0	105±5,0	1
3. С узкой горловиной и притертой пробкой из бесцветного стекла						
10003008	Склянка 30 мл	30	80±5,0	40±5,0	18±2,0	12
10003005	Склянка 60 мл	60	90±5,0	46±5,0	22±2,0	12
10003004	Склянка 125 мл	125	110±6,0	57±5,0	22±4,0	12
10003003	Склянка 250 мл	250	140±6,0	70±6,0	25±4,0	6
10003002	Склянка 500 мл	500	170±6,0	85±6,0	30±4,0	48
10003001	Склянка 1,0 л	1000	190±7,0	106±7,0	35±5,0	6
10003006	Склянка 2,5 л	2500	290±8,0	145±8,0	45±5,0	6
10003007	Склянка 5,0 л	5000	350±9,0	180±9,0	58±5,0	6
10003009	Склянка 10,0 л	10000	445±10,0	220±10,0	58±5,0	2
10003010	Склянка 20,0 л	20000	535±10,0	275±10,0	65±5,0	1
4. С широкой горловиной и притертой пробкой из бесцветного стекла						
10003108	Склянка 30 мл	30	75±5,0	40±5,0	25±2,0	12
10003107	Склянка 60 мл	60	90±5,0	46±5,0	30±3,0	12
10003105	Склянка 125 мл	125	110±6,0	57±5,0	35±4,0	12
10003102	Склянка 250 мл	250	140±6,0	70±6,0	40±4,0	6
10003104	Склянка 500 мл	500	165±6,0	85±6,0	50±4,0	6
10003101	Склянка 1,0 л	1000	190±7,0	106±7,0	54±5,0	6
10003109	Склянка 2,5 л	2500	290±8,0	145±8,0	75±5,0	2
10003110	Склянка 5,0 л	5000	350±9,0	175±9,0	105±5,0	1

Произведено в Китае



Сосуд для музейных препаратов

Представляет собой стеклянный толстостенный (6 мм) сосуд с крышкой-вкладышем. Концентрическое углубление между крышкой и краем стенки сосуда предусматривает заливку места примыкания двух поверхностей герметизирующим составом (приобретается отдельно). Рекомендован в качестве емкости для длительного хранения в консерванте анатомических препаратов. Изготовлен из химико-лабораторного стекла.

Артикул	Номинальная вместимость, мл	Высота, мм	Диаметр сосуда, мм	Уп., штг
12005902	500	120±1,0	90±1,0	24
12005900	3400	300±2,0	120±2,0	8
12005901	7000	400±3,0	150±3,0	6

Произведено в Китае

Спиртовки лабораторные



Предназначены для подогрева открытым пламенем компонентов лабораторных процедур. Максимальная температура пламени - до 900°C. Спиртовки со стеклянным притертым колпачком, предотвращающим испарение спирта вне работы. Хлопчатобумажный (безасбеста) фитиль обеспечивает ровное нетоксичное горение. В спиртовке СЛ-1-М-Т для удобной заливки спирта имеется боковое отверстие со стеклянной пришлифованной пробкой под лабораторную воронку В-56-80. Спиртовка СЛ-2 имеет металлическую оправу для установки лабораторной посуды. Изготовлены из химико-лабораторного стекла по ГОСТ 21400-75. Индивидуальная упаковка.

№ п/п	Артикул / Наименование	Характеристики
<u>ТУ 4320-012-29508133-2009</u>		
1	12003102 / СЛ-1-1	Размеры, мм: (45±2,0)×(80±3,0). Вместимость, мл - 40.
3	12003104 / СЛ-1-М-Т	Размеры, мм: (70±2,0)×(110±3,0). Вместимость, мл - 100.
<u>ГОСТ 25336-82</u>		
2	12003101 / СЛ-1	Размеры, мм: (72±2,0)×(115±5,0). Вместимость, мл - 100.
4	12003100 / СЛ-2	Размеры, мм: (72±2,0)×(90±5,0). Вместимость, мл - 100.

Производитель: ООО «МиниМед», Россия

Стаканы лабораторные

ТУ 9464-019-29508133-2015

ГОСТ 25336-82

РУ № РЗН 2016/4742 от 29.12.2017 г.

Исполнение 1 (с носиком), тип В (высокие), тип Н (низкие)



34

Разработаны для выполнения большинства химических процедур. Ориентировочная шкала синего цвета. Изготовлены из стекла ТС по ГОСТ 21400-75.

Артикул	Наименование	Номинальная вместимость, мл	Цена деления, мл	Диаметр, мм	Высота, мм	Уп., шт
1. Стаканы высокие с носиком						
10003811	В-1-50 ТС	50	10	38±1,0	70±2,0	20
10003812	В-1-100 ТС	100	25	48±1,0	80±2,0	16
10003816	В-1-150 ТС	150	25	54±1,0	98±2,0	12
10003803	В-1-250 ТС	250	25	60±1,5	120±3,0	8
10003804	В-1-400 ТС	400	50	70±1,5	130±3,0	8
10003805	В-1-600 ТС	600	50	80±2,0	150±3,0	8
10003831	В-1-800 ТС	800	100	90±2,0	175±3,0	6
10003801	В-1-1000 ТС	1000	100	95±2,0	180±3,0	6
10003802	В-1-2000 ТС	2000	250	120±2,0	240±4,0	2
10003836	В-1-3000 ТС	3000	250	135±3,0	280±4,0	6
2. Стаканы низкие с носиком						
10003817	Н-1-25 ТС	25	5	34±1,0	50±2,0	20
10003813	Н-1-50 ТС	50	10	42±1,0	60±2,0	20
10003814	Н-1-100 ТС	100	25	50±1,0	70±2,0	16
10003815	Н-1-150 ТС	150	25	60±1,5	80±2,0	12
10003808	Н-1-250 ТС	250	25	70±1,5	95±2,0	8
10003809	Н-1-400 ТС	400	50	80±2,0	110±3,0	8
10003810	Н-1-600 ТС	600	50	90±2,0	125±3,0	8
10003839	Н-1-800 ТС	800	100	100±2,0	135±3,0	6
10003806	Н-1-1000 ТС	1000	100	105±2,0	145±3,0	6
10003807	Н-1-2000 ТС	2000	250	135±3,0	190±3,0	2
10003837	Н-1-3000 ТС	3000	250	150±3,0	210±4,0	1
10003838	Н-1-5000 ТС	5000	500	170±3,0	270±4,0	1

Производитель: ООО «МиниМед», Россия



Стаканчики для взвешивания (бюксы)

Тип СВ (высокие), СН (низкие)

Разработаны для взвешивания и хранения реагентов и препаратов. Изготовлены из химико-лабораторного стекла по ГОСТ 21400-75.

Артикул	Наименование	Номинальная вместимость, мл	Диаметр, мм	Высота не более, мм	Конус горловины, мм	Уп., шт
ТУ 4320-012-29508133-2009						
10003601	СВ 20×35	7	20±1,0	35	19/9	12
10003603	СВ 25×45	13	25±1,0	45	24/10	12
10003604	СВ 40×70	63	40±1,0	70	34/10	12
10003501	СН 40×25	18	40±1,0	25	36/9	12
10003502	СН 50×30	35	50±1,0	30	45/10	12
10003503	СН 60×30	50	60±1,0	30	54/9	12
10003504	СН 70×35	70	70±1,0	35	65/11	12
ГОСТ 25336-82						
10003600	СВ 14/8	6	20±1,0	30	14/8	10
10003605	СВ 19/9	10	25±1,0	40	19/9	50
10003607	СВ 24/10	20	30±1,0	50	24/10	50
10003608	СВ 34/12	45	40±1,0	65	34/12	20

Производитель: ООО «МиниМед», Россия



Стекла для микропрепаратов Стекла для копрограмм

ТУ 9464-012-52876859-2014

РУ № РЗН 2015/2981 от 02.03.2020 г.

Предназначены для исследований биологических препаратов в микроскопии. Края необработанные. Изготовлены из бесцветного силикатного стекла.

Артикул:

12003610 — (52±1,0)×(52±1,0)×(2,0±0,2) (уп. 100 шт.);

12003609 — (100±1,0)×(100±1,0)×(2,0±0,2) (уп. 10 шт.)

Производитель: ООО «МиниЛаб», Россия



Стекла матовые для замешивания

ТУ 9464-012-52876859-2014

РУ № РЗН 2015/2981 от 02.03.2020 г.

Представляют собой стеклянные пластины со шлифованными краями, глянцевой поверхностью с одной стороны и матовой с другой. Предназначены для замешивания стоматологических материалов. Размеры, мм - (70±1,0)×(95±1,0). Толщина, мм -4±0,2. Диаметр лунки, мм - 25±1,0. Глубина лунки, мм - 2±1,0.

Изготовлены из бесцветного силикатного стекла.

Артикул:

12003501 — без лунок; 12003502 — с 1-й лункой;

12003503 — с 2-я лунками; 12003504 — с 3-я лунками.

Производитель: ООО «МиниЛаб», Россия

Стекла покровные

ТУ 9464-012-52876859-2014

РУ № РЗН 2015/2981 от 02.03.2020 г.

Предназначены для защиты микропрепаратов на предметных стеклах.

Толщина стекла, мм - $0,17^{+0,02}_{-0,04}$

Изготовлены из бесцветного силикатного стекла.

Артикул	Наименование	Уп., шт
12003309	18×18 мм*	1000
12003312	20×20 мм	1000
12003314	22×22 мм	1000
12003315	22×32 мм	1000
12003302	22×40 мм	500
12003304	22×50 мм	500
12003306	22×60 мм	500
12003316	24×24 мм	1000
12003332	24×32 мм	1000
12003318	24×36 мм	500
12003303	24×40 мм	500
12003321	24×48 мм	500
12003322	24×50 мм	500
12003323	24×55 мм	500
12003307	24×60 мм	500
12003305	21×31×0,45 мм (для 4-х сет. камеры Горяева)	500
12003301	21×24×0,45 мм (для 2-х сет. камеры Горяева)	500

Производитель: ООО «МиниЛаб», Россия



* предельное отклонение размера сторон, мм - $\pm 1,0$.

Стекла покровные круглые

Предназначены для защиты микропрепаратов на предметных стеклах.

Толщина стекла, мм - 0,13-0,16. Изготовлены из бесцветного стекла. Упаковка 1000 шт.

Артикул	Диаметр, мм*
12003123	12*
12003124	13
12003125	14
12003128	18
12003129	20
12003140	22
12003141	24

Произведено в Китае

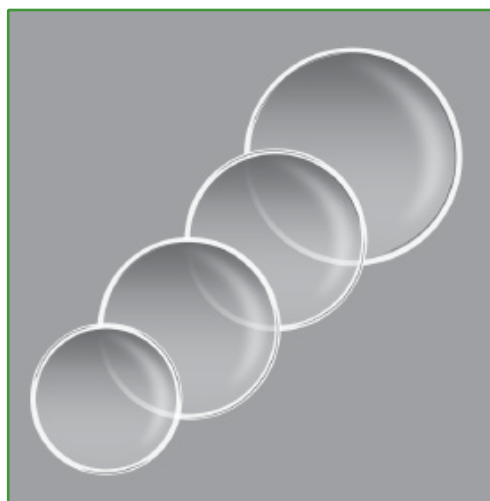

мм - $\pm 1,0$.

Стекла предметные

ТУ 9464-012-52876859-2014

ПУ № РЗН 2015/2981 от 02.03.2020 г.

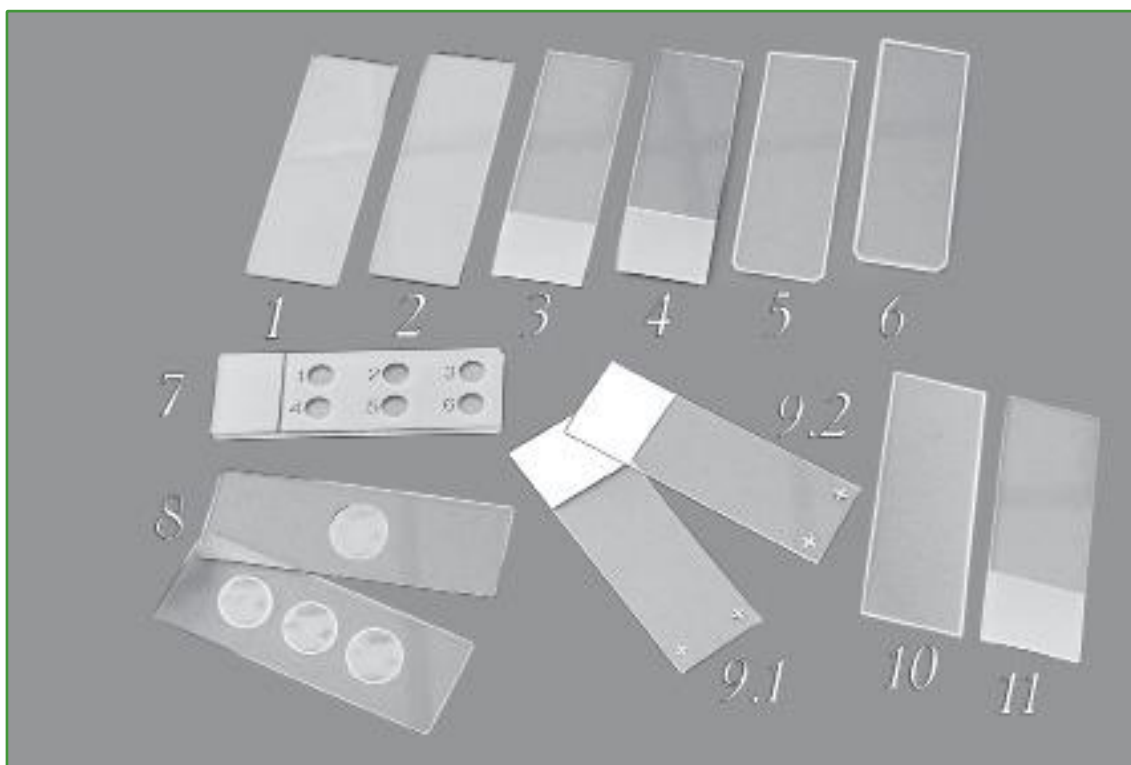

Разработаны для автоматизированных и рутинных микроскопических процедур. Изготовлены из бесцветного силикатного стекла.

1. Стекла предметные СП-7101

Края шлифованные. Размеры, мм - $(76\pm 1,0)\times(26\pm 1,0)\times(1,0\pm 0,1)$.

Упаковка 72 шт.

Артикул 12003416

2. Стекла предметные СП-7102

Края необработанные. Размеры, мм - $(76\pm 1,0)\times(26\pm 1,0)\times(1,0\pm 0,1)$.

Упаковка 72 шт.

Артикул 12003417

3. Стекла предметные СП-7105

Края шлифованные; полоса для записи шириной 20 мм.

Размеры, мм - $(76\pm 1,0)\times(26\pm 1,0)\times(1,0\pm 0,1)$. Упаковка 72 шт.

Артикул 12003421

4. Стекла предметные СП-7109

Края шлифованные; цветная полоса для записи шириной 20 мм.

Размеры, мм - $(76\pm 1,0)\times(26\pm 1,0)\times(1,0\pm 0,1)$. Упаковка 50 шт.

Артикул	Цвет полосы
12003430	желтая
12003431	зеленая
12003432	оранжевая
12003433	розовая
12003434	синяя
12003435	белая

5. Стекла предметные СП-2 Люкс

Края шлифованные; с фаской по одному краю для растяжки мазков.

Размеры, мм - $(76\pm 1,0)\times(26\pm 1,0)\times(1,0\pm 0,1)$. Упаковка 72 шт.

Артикул 12003412

6. Стекла предметные СО

Размеры, мм - $(76\pm 1,0)\times(26\pm 1,0)\times(2,0\pm 0,1)$.

Артикул	Наименование	Описание	Уп., шт
12003402	Стекло предметное СО-2	Края шлифованные, с фаской по одному краю для растяжки мазков	25
12003403	Стекло предметное СО-3	Края шлифованные	50
12003405	Стекло предметное СО-4	Края шлифованные, с полосой для записи	50

7. Стекла предметные СПО (с окошками)

Предназначены для проведения иммунохимических, иммунофлюоресцентных реакций.

Полоса для записи; края шлифованные.

Размеры, мм - $(76\pm 1,0)\times(26\pm 1,0)\times(2,0\pm 0,1)$. Упаковка 50 шт.

Артикул	Наименование	Количество окон	Диам. окна, мм
12003408	Стекло предметное СПО-3	3	9
12003409	Стекло предметное СПО-6	6	7
12003410	Стекло предметное СПО-8	8	6

8. Стекла предметные с лунками

Предметные стекла с полированными лунками и шлифованными краями разработаны для микроскопии препаратов «висячая капля». Размеры, мм - $(76\pm 1,0)\times(26\pm 1,0)\times(1,0\pm 0,1)$.

Диаметр лунки, мм - 14; глубина лунки, мм - 0,5. Упаковка 50 шт.

Артикул	Наименование
12003418	СП-7103 (с одной лункой)
12003419	СП-7104 (с двумя лунками)
12003425	СП-7103А (с тремя лунками)

9. Стекла предметные с адгезивным покрытием

Края шлифованные; полоса для записи шириной 20 мм.

Гидрофобное силановое покрытие (рис. 9.1) обеспечивает отличную адгезию при работе с парафиновыми срезами из тканей, богатых жирами.

Гидрофильное электростатическое покрытие (рис. 9.2) на поверхности стекла обеспечивает дополнительную адгезию при работе с замороженными срезами.

Размеры, мм - $(76\pm 1,0)\times(26\pm 1,0)\times(1,0\pm 0,1)$. Упаковка 50 шт.

Артикул:

12003423 — **рис. 9.1** — силан (аналог поли-L-лизина); 12003424

— **рис. 9.2** — электростатическое SuperFrostPlus

10. Стекла предметные 76x26x2,0 мм без обработки краев (бюджетный вариант)

Разработаны для рутинных микроскопических процедур. Размеры,

мм - $(76\pm 1,0)\times(26\pm 1,0)\times(2,0\pm 0,1)$. Упаковка 1000 шт. Артикул

12003604

Производитель: ООО «МиниЛаб», Россия

11. Стекла предметные СП-7105

Разработаны для автоматизированных и рутинных микроскопических процедур. Изготовлены из бесцветного стекла. Края шлифованные; 2-х сторонняя полоса для записи шириной 20 мм. Размеры, мм - $(76\pm 1,0)\times(26\pm 1,0)\times(1,0\pm 0,1)$. Упаковка 72 шт.

Артикул 12003442

Производитель: ООО «МиниЛаб», Россия



Стекла «часовые»

ТУ 9464-012-52876859-2014

ПУ № РЗН 2015/2981 от 02.03.2020 г.

Предназначены для микроанализа, взвешивания, выпаривания и других лабораторных операций. Изготовлены из бесцветного силикатного стекла. Толщина стекла, мм - $2\pm 0,1$. Упаковка 10 шт.

Артикул:

12003701 — диам. стекла $45\pm 1,0$ мм;

12003705 — диам. стекла $60\pm 1,0$ мм;

12003706 — диам. стекла $70\pm 1,0$ мм;

12003704 — диам. стекла $80\pm 1,0$ мм;

12003702 — диам. стекла $90\pm 1,0$ мм;

12003707 — диам. стекла $100\pm 1,0$ мм;

12003708 — диам. стекла $150\pm 1,0$ мм

Производитель: ООО «МиниЛаб», Россия

39



Ступки стеклянные с пестиком

ТУ 4320-012-29508133-2009

Предназначены для приготовления порошковых субстанций. Для более эффективного растирания внутренняя поверхность ступки и шаровая поверхность пестика шероховатые.

Изготовлены из химико-лабораторного стекла по ГОСТ 21400-75.

Артикул	Наименование	Мах. внутренний диаметр, мм	Глубина, мм	Высота, мм	Ориентировочная вместимость, мл	Диам. пестика x длина пестика, мм	Уп., шт
10006203	Ступка 60 мм	$60\pm 2,0$	$25\pm 2,0$	$40\pm 2,0$	60	$(18\pm 2,0)\times(86\pm 2,0)$	6
10006204	Ступка 75 мм	$75\pm 2,0$	$35\pm 2,0$	$40\pm 2,0$	130	$(18\pm 2,0)\times(90\pm 3,0)$	4
10006205	Ступка 90 мм	$90\pm 3,0$	$40\pm 2,0$	$50\pm 3,0$	180	$(25\pm 2,0)\times(130\pm 4,0)$	4
10006200	Ступка 120 мм	$120\pm 3,0$	$50\pm 2,0$	$60\pm 3,0$	520	$(29\pm 2,0)\times(135\pm 4,0)$	1
10006201	Ступка 150 мм	$150\pm 4,0$	$70\pm 3,0$	$85\pm 3,0$	1000	$(34\pm 2,0)\times(180\pm 5,0)$	1
10006202	Ступка 180 мм	$180\pm 5,0$	$80\pm 3,0$	$96\pm 3,0$	1500	$(34\pm 2,0)\times(180\pm 5,0)$	1

Производитель: ООО «МиниМед», Россия

Флаконы

для лекарственных средств

ТУ 9461-010-00480514-99

РУ № ФСР 2011/10978 от 03.04.2017 г.

Предназначены для расфасовки и хранения лекарственных средств. Изготовлены из стекла НС-3 по ГОСТ 19808-86.



№ п/п	Артикул	Наименование	Вместимость, мл номинал. / полная	Высота, мм	Внеш. диам. основания, мм	Внутр. диам. горловины, мм	Внеш. диам. горловины, мм	Уп., шт
1	12006004	ФИ-1	5 / 6,5±1,0	51±0,5	16,3 ^{+0,3} _{-0,5}	7,1 ^{+0,2} _{-0,3}	12,5 ^{+0,2} _{-0,5}	440
2	12006005	ФО-1	10 / 14±2,0	55±0,8	22,7 ^{+0,6} _{-0,8}	12,9±0,8	19,8 ^{+0,3} _{-0,4}	224

Производитель: АО «МЕДСТЕКЛЮ», Россия

МикроПробирки (тип Эппендорф) для ПЦР (изделия медицинские полимерные для лабораторных исследований)

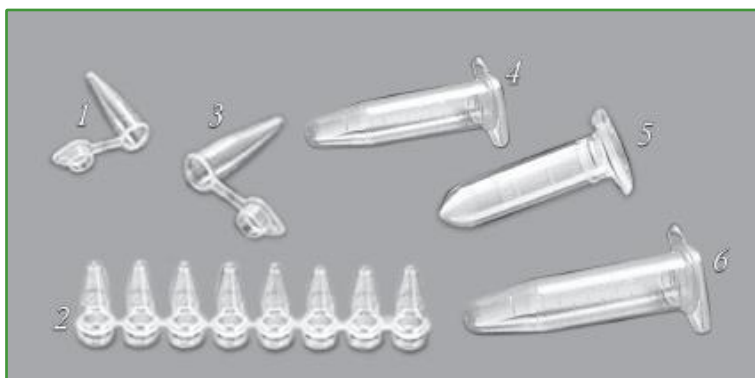

РУ № ФСЗ 2012/12495 от 23.09.2016 г.

Предназначены для хранения, транспортировки и центрифугирования биоматериала. Сертифицированы на отсутствие ДНК-аз, РНК-аз и пирогенов. Изготовлены из полипропилена. Автоклавируются при температуре +121°C.

№ п/п	Артикул	Наименование/ вместимость, мл	Цена деления, мл	Диаметр, мм	Высота, мм	Уп., шт.
1	11005570	Пробирка 0,2 мл, стерильная	-	6,0±0,1	21±1,0	1000
2	11005571	Пробирка 0,2 мл, стриповый (по 8 шт.)	-	5,0±0,1	21±1,0	125
3	11005544	Пробирка 0,5 мл	0,1	7,3±0,1	30±1,0	1000
3	11005545	Пробирка 0,5 мл, стерильная	0,1	7,3±0,1	30±1,0	1000
4	11005537	Пробирка 1,5 мл	0,2.....0,25	10±0,1	40±1,0	500
4	11005546	Пробирка 1,5 мл, стерильная	0,2.....0,25	10±0,1	40±1,0	500
5	11005538	Пробирка 2,0 мл	0,25	10±0,1	40±1,0	500
5	11005539	Пробирка 2,0 мл, стерильная	0,25	10±0,1	40±1,0	500
6	11005542	Пробирка 5,0 мл	0,5	13±0,1	58±1,0	200
6	11005543	Пробирка 5,0 мл, стерильная	0,5	13±0,1	58±1,0	200

Производитель: Guangzhou Jet Bio-Filtration Co., Ltd., Китай

НОВИНКА!



Предназначены для охлаждения и конденсации паров жидкостей при перегонке.
Изготовлены из химико-лабораторного стекла по ГОСТ 21400-75.

41

1. Холодильник спиральный, ХС

Артикул	Наименование	Длина, мм	Конус муфты / керна, мм		Количество витков	Уп., шт
1а. Холодильник спиральный с наружным охлаждением, ХСН						
12007210	ХСН-200-14/23	200±10,0	14/23	14/23	11±2,0	2
12007207	ХСН-300-29/32	300±10,0	29/32	29/32	18±2,0	2
12007233	ХСН-400-29/32	400±10,0	29/32	29/32	25±2,0	2
12007234	ХСН-600-29/32	600±10,0	29/32	29/32	30±2,0	2
1б. Холодильник спиральный с внутренним охлаждением, ХСВ						
12007226	ХСВ-200-14/23-29/32	200±10,0	14/23	29/32	10±2,0	2
12007232	ХСВ-300-29/32-29/32	300±10,0	29/32	29/32	18±2,0	2
12007240	ХСВ-400-14/23-29/32	400±10,0	14/23	29/32	25±2,0	2

2. Холодильник шариковый, ХШ

Артикул	Наименование	Длина, мм	Конус муфты / керна, мм		Количество шаров	Уп., шт
12007235	ХШ-1-200-19/26	200±10,0	19/26	19/26	4±1,0	2
12007214	ХШ-1-300-29/32	300±10,0	29/32	29/32	6±1,0	2
12007229	ХШ-1-400-29/32	400±10,0	29/32	29/32	8±1,0	1
12007236	ХШ-1-600-29/32	600±10,0	29/32	29/32	10±1,0	1

3. Холодильник с прямой трубкой, ХПТ

Артикул	Наименование	Длина, мм	Конус муфты / керна, мм		Уп., шт
12007200	ХПТ-1-200-14/23-14/23	200±10,0	14/23	14/23	2
12007223	ХПТ-1-300-14/23-14/23	300±10,0	14/23	14/23	2
12007241	ХПТ-1-300-19/26-19/26	300±10,0	19/26	19/26	2
12007224	ХПТ-1-400-14/23-14/23	400±10,0	14/23	14/23	1
12007225	ХПТ-1-600-14/23-14/23	600±10,0	14/23	14/23	1

Цилиндры

(посуда мерная лабораторная для клинических исследований)

ТУ 9464-013-52876351-2014

ГОСТ 1770-74

РУ № РЗН 2016/4740 от 29.05.2017 г.

класс точности 2

 Н — «наливные», вымеряемые «по наполнению»



Изготовлены из химико-лабораторного стекла по ГОСТ 21400-75. Шкала синего цвета.

1. Цилиндры мерные с носиком на стеклянном основании (исполнение 1)

Разработаны для отмеривания нелетучих жидкостей.

Артикул	Наименование	Вместимость, см ³	Допустимая погр., см ³	Цена деления, см ³	Высота не более, мм	Уп., шт
10004308	Цилиндр 1-10-2	10	±0,2	0,2	140	12
10004305	Цилиндр 1-25-2	25	±0,5	0,5	170	10
10004307	Цилиндр 1-50-2	50	±1,0	1,0	200	6
10004302	Цилиндр 1-100-2	100	±1,0	1,0	260	6
10004304	Цилиндр 1-250-2	250	±2,0	2,0	335	2
10004306	Цилиндр 1-500-2	500	±5,0	5,0	390	2
10004301	Цилиндр 1-1000-2	1000	±10,0	10,0	470	1
10004303	Цилиндр 1-2000-2	2000	±20,0	20,0	570	1

2. Цилиндры мерные с носиком на стеклянном основании с шлифованной пробкой (исполнение 2)

Разработаны для отмеривания летучих жидкостей.

Артикул	Наименование	Вместимость, см ³	Допустимая погр., см ³	Цена деления, см ³	Высота не более, мм	Конус, мм	Уп., шт
10004407	Цилиндр 2-10-2	10	±0,2	0,2	140	10/19	10
10004408	Цилиндр 2-25-2	25	±0,5	0,5	170	14/23	6
10004406	Цилиндр 2-50-2	50	±1,0	1,0	200	19/26	6
10004402	Цилиндр 2-100-2	100	±1,0	1,0	260	24/29	6
10004404	Цилиндр 2-250-2	250	±2,0	2,0	335	29/32	2
10004405	Цилиндр 2-500-2	500	±5,0	5,0	390	29/32	2
10004400	Цилиндр 2-1000-2	1000	±10,0	10,0	470	34/35	18
10004401	Цилиндр 2-1000-2	1000	±10,0	10,0	470	45/40	1
10004403	Цилиндр 2-2000-2	2000	±20,0	20,0	570	40/42	1

3. Цилиндры мерные с носиком на пластмассовом основании (исполнение 3)

Разработаны для отмеривания нелетучих жидкостей.

Артикул	Наименование	Вместимость, см ³	Допустимая погр., см ³	Цена деления, см ³	Высота не более, мм	Уп., шт
10004603	Цилиндр 3-25-2	25	±0,5	0,5	170	10
10004605	Цилиндр 3-50-2	50	±1,0	1,0	200	10
10004601	Цилиндр 3-100-2	100	±1,0	1,0	260	5
10004602	Цилиндр 3-250-2	250	±2,0	2,0	335	10
10004604	Цилиндр 3-500-2	500	±5,0	5,0	390	6

Производитель: ООО «МиниМедПром», Россия

4. Цилиндры с носиком для ареометров на пластмассовом основании (исполнение 3)*

* смотри стр. 3

Прибор СОЭ-метр ПР-3 (в двух комплектациях)



ТУ 9443-009-52876351-2008

ПУ № ФСР 2008/03361 от 19.08.2015 г.

Предназначен для определения скорости оседания эритроцитов при отстаивании стабилизированной цитратом натрия крови. Белый экран штатива облегчает отсчет уровня эритроцитов. Изготовлен из полистирола. Гнезда имеют оцифровку от 1 до 20. Диапазон измерения СОЭ плазмы крови, мм - от 0 до 90. Цена деления шкалы пипетки (арт. 10002001), мм - 1.

Артикул	Наименование	Состав комплекта
12005403	комплект №1	штатив СОЭ-метр - 1 шт. (арт. 12005403); пробки резиновые - 20 шт. (арт. 12002907)
21000802	комплект №2	штатив СОЭ-метр - 1 шт. (арт. 12005403); пробки резиновые - 20 шт. (арт. 12002907); пипетки ПС/СОЭ-01 (Панченкова) - 20 шт. (арт. 10002001)

Производитель: ООО «МиниМед», Россия

Часы песочные

Разработаны для отсчета соответствующего интервала времени лабораторных процедур, физиопроцедур и других. Маркировка номинала времени — на стекле (ООО «МиниМед») или на основании (Китай).

Изготовлены из химико-лабораторного стекла по ГОСТ 21400-75.

Артикул	Наименование	Погрешность, с.	Ширина основания, мм	Диам. колбы, мм	Высота, мм	Уп., шт
1. Производитель: ООО «МиниМед», Россия (ТУ 4321-009-52876859-2005)						
12004701	ЧПН - 1	± 4	50±1,0	20±1,0	135±2,0	10
12004702	ЧПН - 2	± 7	50±1,0	20±1,0	135±2,0	10
12004703	ЧПН - 3	± 10	50±1,0	20±1,0	135±2,0	10
12004704	ЧПН - 5	± 15	55±2,0	25±2,0	135±2,0	10
12004705	ЧПН - 10	± 20	55±2,0	25±2,0	160±3,0	10
12004706	ЧПН - 15	± 20	65±3,0	35±2,0	185±3,0	10
12004707	ЧПН - 20	± 25	65±3,0	35±2,0	185±3,0	10
2. Произведено в Китае						
12004730	1 мин.	± 5	25±2,0	15±2,0	90±3,0	20
12004731	2 мин.	± 7	25±2,0	15±2,0	90±3,0	10
12004732	3 мин.	± 10	25±2,0	15±2,0	90±3,0	10
12004733	5 мин.	± 15	25±2,0	15±2,0	90±3,0	10



Чашки микробиологические (Петри)

ТУ 9464-021-29508133-2016

РУ № РЗН 2017/5746 от 13.11.2017 г.

Предназначены для культивирования микроорганизмов на плотных питательных средах. Выдерживают все химические и термические режимы стерилизации (СанПиН). Изготовлены из химико-лабораторного стекла по ГОСТ 21400-75, медицинского стекла по ГОСТ 19808-86.



Артикул	Наименование	Толщина стенки, мм	Размеры чашки, мм	Размеры крышки, мм	Марка стекла	Уп., шт
Производитель: ООО «МиниМед», Россия						
11000245	ЧМ (100x20 мм)	не менее 3,0	(100-2)×(20±2,0)	(110+2)×(18±2,0)	НС	36
11000242	ЧМ (100x20 мм), 2-х секционная	не менее 2,0	(100-2)×(20±2,0)	(110+2)×(18±2,0)	НС	12
11000244	ЧМ (90x20 мм), 4-х секционная	не менее 2,0	(90-2)×(20±2,0)	(94+2)×(14±2,0)	НС	40
Произведено в Китае						
11000250	60x15 мм	1,8±0,2	(60±2,0)×(15±1,0)	(67±2,0)×(12±1,0)	ТС	10
11000253	90x18 мм	1,3±0,2	(90±2,0)×(18±1,0)	(97±2,0)×(16±1,0)	ТС	10



Чашы выпарительные

ТУ 4320-012-29508133-2009

Применяются для выпаривания растворов и высушивания осадков. Изготовлены из стекла ТС по ГОСТ 21400-75.

Артикул	Диаметр, мм	Номинальная вместимость, мл	Диаметр наруж., мм	Высота, мм	Уп., шт.
10005800	60	70	60±2,0	35±1,0	10
10005801	90	215	90±2,0	50±1,0	10
10005802	120	560	120±3,0	60±2,0	2
10005803	150	1000	150±3,0	80±3,0	2

Производитель: ООО «МиниМед», Россия



Чашы кристаллизационные

ТУ 4320-012-29508133-2009

Предназначены для выпаривания и перекристаллизации химических веществ. Изготовлены из стекла ТС по ГОСТ 21400-75.

Артикул	Диаметр, мм	Номинальная вместимость, мл	Диаметр наруж., мм	Высота, мм	Уп., шт.
10005708	60	80	60±2,0	35±1,0	10
10005709	90	240	90±3,0	46±2,0	8
10005703	100	300	100±3,0	50±3,0	6
10005704	125	600	125±3,0	60±3,0	2
10005705	150	1000	150±3,0	75±3,0	2
10005706	180	2000	180±4,0	93±3,0	1

Производитель: ООО «МиниМед», Россия

Прибор окраски мазков - автоматический портативный «ПРОС-АП» - 01 МиниМед с принадлежностями

ТУ 26.60.12-025-29508133-2018

РУ № РЗН 2019/8155 от 27.02.2019 г.

Предназначен для окраски мазков крови или других биологических препаратов на слайдах - предметных стеклах групповым методом (предметные стекла размещаются в держателях) по заданной технологической программе в диагностических и исследовательских лабораториях.

Кассеты с закрепленными слайдами последовательно проходят 5 рабочих этапов:

- 1) Предварительная сушка свеженанесенных препаратов;
- 2) Фиксация с предварительной окраской;
- 3) Основная окраска;
- 4) Промывка;
- 5) Сушка.

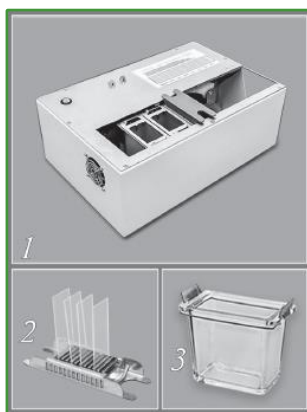

Комплектация:

1. Прибор окраски слайдов - автоматический портативный «Прос-Ап» - 01 МиниМед - 1 шт.;
2. Кассеты из нержавеющей стали вместимостью 10 слайдов - 5 шт. (по выбору для стекол толщиной 1,0 или 2,0 мм);
3. Ванночки стеклянные емкостью 170 мл - 3 шт.;
4. Слайды 76×26 - 50 шт. (толщина под кассеты);
5. Паспорт - 1 шт.;
6. Руководство по эксплуатации - 1 шт.

Артикул 21000770

Производитель: ООО «МиниМед», Россия

Шпатель L-форма нестерильный

ТУ 4320-012-29508133-2009

Размер, мм - $(160 \pm 1,0) \times (5 \pm 1,0)$;

L-форма.

Изготовлен из стекла ТС по ГОСТ 21400-75.

Упаковка 100 шт.

Артикул 10005001

Производитель: ООО «МиниМед», Россия

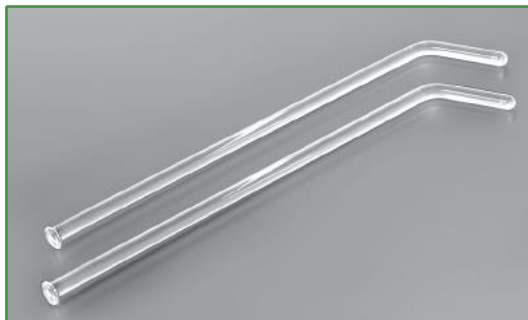

Элементы соединительные

Тип ЭП1 - элементы прямые с двумя муфтами

Тип ЭП2 - элементы прямые с двумя кернами

Тип П1, исполнение 2

Н1

Предназначены для сборки различных лабораторных приборов, аппаратов и установок.

Изготовлены из стекла ТС по ГОСТ 21400-75.



1. Элементы прямые с 2 кернами

Артикул	Наименование	Длина между кернами, мм	Конус керна, мм	Уп., шт
10004900	ЭП2-14/23-75	$75 \pm 5,0$	14/23	25
10004901	ЭП2-29/32-85	$85 \pm 5,0$	29/32	25

Произведено в Китае

2. Элементы прямые с 2 муфтами

Артикул	Наименование	Длина, мм	Конус муфты, мм	Уп., шт
10004902	ЭП1-14/23-140	$140 \pm 5,0$	14/23	10
10004903	ЭП1-29/32-185	$185 \pm 5,0$	29/32	10

Произведено в Китае

3. Изгибы под углом 75°

ГОСТ 25336-82

Артикул	Наименование	Конус керна, мм	l, мм	l ₁ , мм	Уп., шт
12010303	И.75°2К-14/23-14/23	14/23	50	50	10
12010304	И.75°2К-29/32-29/32	29/32	75	75	10

Производитель: ООО «МиниМед», Россия

4. Переходы с одной горловиной

ГОСТ 25336-82

Артикул	Наименование	Конус керна, мм	Конус муфты, мм	Высота, мм	Уп., шт
10002900	П1-2-14/23-19/26	14/23	19/26	$55 \pm 3,0$	34
10002901	П1-2-19/26-24/29	19/26	24/29	$65 \pm 3,0$	20
10002902	П1-2-19/26-29/32	19/26	29/32	$70 \pm 3,0$	10

Производитель: ООО «МиниМед», Россия

5. Насадки Вюрца (с одной горловиной)

Артикул	Наименование	Длина, мм	Керн насадки, мм	Муфта насадки, мм	Керн отводной трубки, мм	Уп., шт
21004813	Н1-14/23-14/23-14/23	$86 \pm 5,0$	14/23	14/23	14/23	1
21004814	Н1-29/32-29/32-29/32	$160 \pm 5,0$	29/32	29/32	29/32	1

Произведено в Китае

Эксикаторы

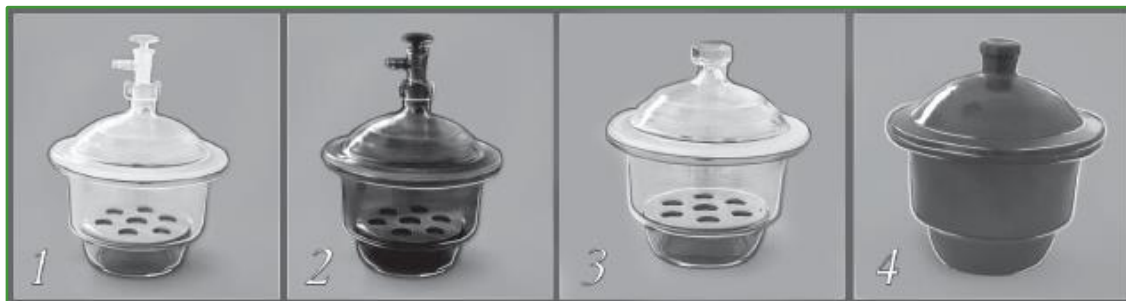

Разработаны для создания разреженной атмосферы в объеме сосуда. Предназначены для высушивания и хранения гигроскопичных веществ. В комплект входит керамическая вставка. Изготовлены из химико-лабораторного стекла.

Артикул	Наименование	Внутр. диаметр эксикатора, мм	Диаметр вставки, мм	Объем, л ± 10%	Уп., шт
1. Эксикаторы с краном (исполнение 1) из бесцветного стекла					
10004808	Эксикатор 1–150	150±5,0	130±2,0	1,5	2
10004805	Эксикатор 1–180	180±5,0	164±3,0	3,0	2
10004806	Эксикатор 1–210	210±5,0	176±3,0	4,5	1
10004810	Эксикатор 1–240	240±5,0	208±4,0	7,5	1
10004823	Эксикатор 1–300	300±5,0	276±6,0	12,9	1
2. Эксикаторы с краном (исполнение 1) из темного (янтарного) стекла					
10004826	Эксикатор 1–180	180±5,0	164±3,0	3,0	2
10004827	Эксикатор 1–210	210±5,0	176±3,0	4,5	1
10004828	Эксикатор 1–240	240±5,0	208±4,0	7,5	1
10004829	Эксикатор 1–300	300±5,0	276±6,0	12,9	1
3. Эксикаторы без крана (исполнение 2) из бесцветного стекла					
10004809	Эксикатор 2–150	150±5,0	130±2,0	1,5	2
10004801	Эксикатор 2–180	180±5,0	164±3,0	3,0	2
10004802	Эксикатор 2–210	210±5,0	176±3,0	4,5	1
10004804	Эксикатор 2–240	240±5,0	208±4,0	7,5	1
10004816	Эксикатор 2–300	300±5,0	276±6,0	12,9	1
4. Эксикаторы без крана (исполнение 2) из темного (янтарного) стекла					
10004818	Эксикатор 2–150	150±5,0	130±2,0	1,5	2
10004819	Эксикатор 2–180	180±5,0	164±3,0	3,0	2
10004820	Эксикатор 2–210	210±5,0	176±3,0	4,5	1
10004821	Эксикатор 2–240	240±5,0	208±4,0	7,5	1

Произведено в Китае



Крышки к эксикаторам

Предназначены для накрывания эксикаторов соответствующих размеров. Изготовлены из химико-лабораторного стекла. Упаковка 1 шт.

Артикул	Наименование	Внутр. диам., мм	Внеш. диам., мм	Высота, мм
10004811	к эксикатору 150 мм	150±3,0	205±5,0	85±10,0
10004812	к эксикатору 180 мм	180±3,0	240±5,0	90±10,0
10004813	к эксикатору 210 мм	210±3,0	265±5,0	95±10,0
10004814	к эксикатору 240 мм	240±3,0	305±5,0	115±10,0
10004830	к эксикатору 300 мм	300±3,0	365±5,0	125±10,0

Произведено в Китае

ЛАБОРАТОРНАЯ ПОСУДА И ПРИНАДЛЕЖНОСТИ ИЗ ПЛАСТИКА



Лабораторная посуда и принадлежности из пластика



Банки для реактивов широкогорлые с делениями

Банки и крышки изготовлены из полипропилена. Автоклавируются при температуре +121°C. Характеризуются повышенной прочностью и долгим сроком эксплуатации.

Артикул	Номинальная вместимость, мл	Диаметр горловины, мм	Высота, мм	Цена деления, мл	Уп., шт
1. Производитель: Kartell S.p.A., Италия					
11001505	50	24±1,0	88±2,0	10	100
11001501	100	24±1,0	105±2,0	20	100
11001502	250	38±2,0	140±3,0	25	50
11001503	500	38±2,0	170±3,0	100	25
11001504	1000	55±3,0	206±4,0	100	17
11001506	2000	55±3,0	252±4,0	100	15
2. Производитель: Lamaplast s.r.l., Италия					
11001531	50	24±1,0	80±2,0	5	100
11001532	100	24±1,0	96±2,0	10	100
11001533	250	32±2,0	129±3,0	25	50
11001534	500	38±2,0	160±3,0	50	105
11001535	1000	50±3,0	206±4,0	50	50
11001536	2000	50±3,0	250±4,0	100	50



Бутылки узкогорлые градуированные

Градуированные бутылки с узким горлом идеальны для транспортировки жидких образцов. Полиэтиленовые бутылки снабжены внутренней пробкой, обеспечивающей герметичность, и специальными петельками, которые можно использовать для крепления пломб или информационных табличек. Крышки изготовлены из полипропилена или полиэтилена.

Артикул	Номинальная вместимость, мл	Диаметр горловины, мм	Диаметр бутылки, мм	Высота, мм	Цена деления, мл	Уп., шт
1. Бутылки полипропиленовые (Производитель: Kartell S.p.A., Италия)						
12009031	50	13±1,0	38±2,0	92±2,0	10	100
12009032	100	13±1,0	48±2,0	108±2,0	20	100
11001511	250	19±2,0	60±3,0	150±3,0	25	50
11001512	500	19±2,0	75±3,0	182±3,0	100	25
11001513	1000	23±3,0	95±4,0	224±4,0	100	20
2. Бутылки полиэтиленовые (Производитель: Kartell S.p.A., Италия)						
11001509	250	23±2,0	60±3,0	131±3,0	25	50
11001510	500	23±2,0	75±3,0	157±3,0	50	25
12007882	1000 шир. горл.	45±3,0	93±3,0	200±3,0	100	80
11001527	2000 шир. горл.	45±3,0	115±4,0	247±4,0	100	20
3. Бутылки полиэтиленовые (Производитель: Lamaplast s.r.l., Италия)						
12009078	50	18±2,0	40±2,0	77±2,0	10	100
12009079	125	18±2,0	48±2,0	115±2,0	25	100
12009092	250	22±2,0	61±3,0	140±3,0	25	50
12009093	500	22±2,0	75±3,0	165±3,0	50	115
12009083	1000	33±3,0	94±4,0	215±4,0	100	100
12009170	2000	33±3,0	116±4,0	275±4,0	100	55

Бутыли толстостенные с завинчивающейся крышкой и ручкой

Предназначены для хранения и транспортировки различных химических реактивов. Оборудованы прочной ручкой для переноски. Для узкогорлых бутылей в крышке предусмотрено уплотнительное кольцо, а также имеется втулка с резьбой для крана (приобретается дополнительно, арт. 11001543). Для повышения герметичности широкогорлых бутылей предусмотрен вкладыш. Материал: бутыли - полиэтилен низкого давления (ПЭНД); ручка и крышка - из полипропилена. Автоклавированию не подлежат. Упаковка 4 шт.

№ п/п	Артикул	Наименование/ вместимость, л.	Внутр. диам. горловины, мм	Диаметр бутыли, мм	Высота, мм
1	12009011	Бутыль 5,0 узкогорлая	52,5±2,0	170±2,0	345±2,0
1	12009010	Бутыль 10,0 узкогорлая	52,5±2,0	210±2,0	425±2,0
2	12009051	Бутыль 5,0 широкогорлая	84±2,0	170±2,0	340±2,0
2	12009131	Бутыль 10,0 широкогорлая	98±2,0	210±2,0	415±2,0

Производитель: Kartell S.p.A., Италия



50

Емкости (бутыли) для общелабораторного применения с краном, с завинчивающейся крышкой и ручкой

Предназначены для хранения и розлива жидких реактивов. Материал: емкости - полиэтилен низкого давления (ПЭНД); ручка, крышка и кран - из полипропилена. Автоклавированию не подлежат. Индивидуальная упаковка.

Артикул	Номинальная вместимость, л	Внутр. диам. горловины, мм	Диаметр емкости, мм	Высота, мм
1. Производитель: Артаса S.p.A., Италия (ПУ № ФСЗ 2011/09223 от 02.03.2020 г.)				
11001507	5,0	52,5±2,0	170±2,0	345±3,0
11001508	10,0	52,5±2,0	210±3,0	425±4,0
11001549	25,0	79,5±2,0	280±4,0	565±5,0
11001580	50,0	79,5±2,0	350±4,0	700±5,0
2. Производитель: Lamaplast s.r.l., Италия				
11001544	5,0	51±2,0	167±2,0	335±3,0
11001545	10,0	51±2,0	212±3,0	430±4,0
11001411	15,0	51±2,0	240±3,0	465±4,0
11001412	20,0	51±2,0	265±3,0	510±4,0
11001413	25,0	80±3,0	275±4,0	580±5,0
11001414	50,0	80±3,0	350±4,0	715±5,0



Кран для бутылей

Предназначен для бутылей арт. 11001508, 11001507, 11001549, 11001580, 12009011, 12009010. Изготовлен из полипропилена. Индивидуальная упаковка.

Артикул 11001543

Производитель: Артаса S.p.A., Италия

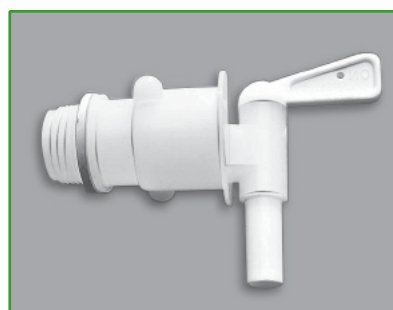



Емкости (бутылки) для общелабораторного применения градуированные полиэтиленовые

Под винтовой крышкой снабжены внутренней пробкой, обеспечивающей герметичность. Специальные петельки на крышке и емкости можно использовать для крепления информационных табличек или пломб. Изготовлены из полиэтилена низкого давления (ПЭНД).

Автоклавированию не подлежат.

1. Емкости цилиндрические узкогорлые серые

Артикул	Номинальная вместимость, мл	Диаметр горловины, мм	Диаметр бутылки, мм	Высота, мм	Цена деления, мл	Уп., шт
1.1. Производитель: Aptaca S.p.A., Италия (РУ № ФСЗ 2011/09223 от 02.03.2020 г.)						
11001520	250	23±2,0	60±3,0	137±3,0	125	50
11001521	500	23±2,0	74±3,0	165±3,0	250	50
11001522	1000	35±3,0	93±4,0	213±4,0	250	25
1.2. Производитель: Lamaplast s.r.l., Италия						
11001529	250	23±2,0	62±3,0	140±3,0	25	50
11001546	500	23±2,0	76±3,0	168±3,0	50	115

2. Емкости квадратные белые

Артикул	Номинальная вместимость, мл	Диаметр горловины, мм	Размеры, мм	Цена деления, мл	Уп., шт
2.1. Производитель: Aptaca S.p.A., Италия (РУ № ФСЗ 2011/09223 от 02.03.2020 г.)					
11001530	50	24±1,0	38×38×70±2,0	10	100
11001514	100	34,5±1,0	42×48×90±2,0	20	100
11001515	250	34,5±2,0	57×60×110±3,0	25	50
11001516	500	45±2,0	70×80×138±3,0	50	25
11001517	1000	58±3,0	80×103×176±4,0	100	20
11001518	2000	58±3,0	100×134×210±4,0	100	20
2.2. Производитель: Lamaplast s.r.l., Италия					
11001570	50	24±1,0	37×38×72±2,0	10	100
11001571	100	34,5±1,0	45×49×90±2,0	20	100
11001572	250	34,5±2,0	60×66×115±3,0	25	50
11001573	500	43,5±2,0	71×84×133±3,0	50	100
11001574	1000	60±3,0	86×107×174±4,0	100	115
11001575	2000	60±3,0	103×137×220±4,0	100	70

Бутылки-дозаторы

Предназначены для отмеривания ориентировочного объема неагрессивных жидкостей. Материалы: бутылки - полиэтилен; мензурки-воронки - полиметилпентен. Цена деления мензурки-воронки, мл - 5. Автоклавированию не подлежат. Упаковка 10 шт.

Артикул	Номинальная вместимость бутылки, мл	Диаметр бутылки, мм	Высота, мм	Ном. вместимость мензурки - воронки, мл
11001537	250	61±2,0	144±3,0	25
11001538	500	74±2,0	177±3,0	25
11001539	1000	94±3,0	220±4,0	25
11001540	250	61±2,0	144±3,0	50
11001541	500	74±2,0	177±3,0	50
11001542	1000	94±3,0	220±4,0	50

Производитель: Kartell S.p.A., Италия

Бутылка для промывки глаз

Предназначена для заполнения дистиллированной водой или другой офтальмологической жидкостью с целью быстрой промывки глаз, удаления чужеродных тел и предотвращения серьезных повреждений глаз.

Объем, мл - 500. Размер, мм - 63×73×13. Снабжена глазной ванной с накидной крышкой. В верхней части расположен автоматический клапан, обеспечивающий приток воздуха и предотвращающий обратное движение жидкости в бутылку. Перфорированный диск, расположенный в центре ванночки, разбивает поток воды, равномерно направляя его на глаз. Имеется трубка отвода жидкости после промывки глаз. Изготовлена из полиэтилена. Автоклавированию не подлежит.

Артикул 12009034

Производитель: Kartell S.p.A., Италия



Воронки

Предназначены для переливания и фильтрования жидкостей, а также для пересыпания порошков (с широким стеблем). Изготовлены из полипропилена. Автоклавируются при температуре +121°C.

1. Воронки лабораторные

Артикул	Диаметр воронки, мм	Вместимость, мл	Высота, мм	Диаметр, стебля, мм	Длина стебля, мм	Уп., шт
Произведено в Китае						
11000030	60±1,0	40	105±2,0	9±0,5	58±2,0	400
11000013	75±1,0	75	138±2,0	11±0,5	75±2,0	300
11000014	90±1,0	130	155±2,0	13±0,5	86±2,0	250
11000015	120±2,0	355	185±3,0	20±0,5	102±3,0	150
11000016	150±2,0	680	220±3,0	28±0,5	105±3,0	80
Производитель: ООО «ЭкросХим», Россия ТУ 2293-008-56278322-2013						
11000031	56±1,0	35	80	10,4	40±1,0	1

2. Воронки с ребрами

Внутри и снаружи имеют ребристую поверхность, препятствующую накоплению избыточного давления в сосуде.

Артикул	Диам. воронки, мм	Диам. стебля, мм	Длина стебля, мм	Уп., шт
11000020	40±1,0	6±0,5	40±2,0	10
11000021	60±1,0	8±0,5	60±2,0	10
11000022	80±2,0	8±0,5	80±2,0	10
11000023	100±2,0	10±0,5	100±3,0	10
11000026	180±3,0	18±1,0	67±3,0	10
11000027	220±3,0	21±1,0	80±3,0	10

Производитель: Lamaplast s.r.l., Италия

3. Воронки для порошков

Артикул	Диаметр воронки, мм	Вместимость, мл	Диам. стебля, мм	Длина стебля, мм	Уп., шт
12009310	60±1,0	45	15±0,5	18±2,0	20
12009315	80±1,0	94	15±0,5	22±2,0	20
12009316	100±2,0	200	25±0,5	24,8±3,0	20
12009317	120±2,0	360	30±0,5	27,1±3,0	10
12009318	150±3,0	730	36±0,5	39,9±3,0	10
12009319	180±3,0	1290	43±0,5	48,8±3,0	5

Производитель: Kartell S.p.A., Италия





Ванночки для многоканальных дозаторов

ТУ 22.29.29-026-29508133–2017

РУ № РЗН 2018/7494 от 20.08.2018 г.

Предназначены для одновременного удобного заполнения пипеточных 8-канальных дозаторов. Изготовлены из полистирола (рис. 1: арт. 12006101; 12006102) или полиэтилентерефталата (рис. 2: арт. 12006105). Автоклавированию не подлежат.

Артикул	Вместимость	Размеры, мм	Уп., шт
12006101	30	100×50×19±2,0	15
12006105	30	100×50×19±2,0	15
12006102	60	153×63×28±2,0	5

Производитель: ООО «МиниМед», Россия



Держатели для воронок

Предназначены для закрепления воронок на стержне (диам. 8-14 мм) штатива ШФР-ММ (арт. 12005411). Изготовлены из полипропилена. Автоклавируются при температуре +121°C. Упаковка 5 шт.

Артикул	Наименование	Форма держателя	Количество гнезд, шт.
12009094	Держатель для воронокот 25 до 170 мм	Кольцо	1
12009091	Держатель для воронокот 25 до 170 мм	Кольцо	2
12009090	Держатель для воронокот 125 до 1000 мм	Полукольцо	1

Производитель: Kartell S.p.A., Италия



Диспенсер для спирта

Применяется для смачивания салфеток. При нажатии на дозатор в салфетку выпрыскивается порция спирта. Вместимость, мл - 200. Ширина по основанию, мм - 53. Длина основания, мм - 53. Высота, мм - 105. Материал: бутылка - полиэтилен высокой плотности; крышка - нержавеющей сталь. Упаковка 20 шт.

Артикул 12009800

Произведено в Китае



Емкости для взвешивания

Предназначены для взвешивания веществ.

Изготовлены из полистирола.

Автоклавированию не подлежат.

Артикул	Условная вместимость, мл	Размеры, мм	Цвет	Уп., шт
12009365	5	31×53×5,3±1,0	белый	250
12009366	5	31×55×4,6±1,0	черный	250
12009367	7	43×43×8±1,0	белый	250
12009368	30	56×85×14,5±1,0	белый	500
12009363	100	78,5×78,5×23±2,0	белый	250
12009023	100	96×134,5×18,5±2,0	белый	250
12009364	250	134×134×23±2,0	белый	250

Производитель: Kartell S.p.A., Италия

Емкость для хранения термометровЕХТ

ТУ 9398-017-24320270-2005

РУ № ФСР 2010/08166 от 21.11.2019 г.

Предназначена для хранения термометров. Состоит из корпуса с бортиками сверху для плотного прилегания крышки и вкладыша для установки термометров. Корпус емкости является основной деталью, выполняющей функции стакана. Ячейки вкладыша служат для установки в них термометров и фиксации их в вертикальном положении.

Крышка плотно прилегает к корпусу и служит для защиты термометров от повреждений. Допустимая температура воздействия дезинфицирующими средствами не должна превышать 75^{+20}C . Габаритные размеры, мм - 110×170 .

Полный объем, л - $0,8 \pm 5\%$.

Изготовлена из полистирола*.

Индивидуальная упаковка.

Артикул 11001106

Производитель: ОАО «ЕПЗ», Россия



Зажимы для бюреток

Предназначены для закрепления бюреток на штативе ШФР-ММ (арт. 12005411). Втулка зажима снабжена двумя сменными уплотнителями, благодаря которым зажим может фиксироваться на стержне штатива диаметром 8-14 мм. Центральная лапка с пружиной плотно удерживает бюретку, упирающуюся в две другие лапки. После установки бюретки, ее шкала полностью открыта. Изготовлены из акрилонитрилбутадиенстирола (АБС)*. Автоклавируются при температуре $+121\text{C}$. Индивидуальная упаковка.

Артикул:

11001702 — на 1 место;

11001703 — на 2 места

Произведено в Китае

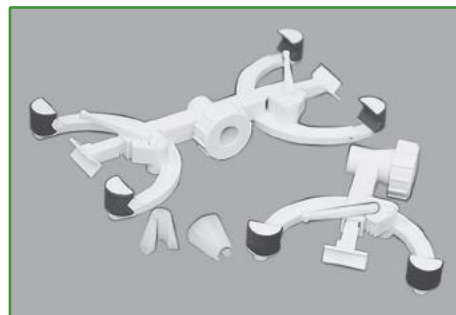

54

Зажимы для конических переходников

Предназначены для фиксации стеклянных деталей с различными конусами.

Изготовлены из полиоксиметила*.

Автоклавированию не подлежат.

Упаковка 10 шт.

Артикул	Конус, мм	Высота, мм	Цвет
11001550	10/19	$12 \pm 0,5$	черный
11001551	14/23	$12 \pm 0,5$	желтый
11001552	19/26	$15 \pm 0,5$	синий
11001553	24/29	$14 \pm 0,5$	зеленый
11001554	29/32	$16 \pm 0,5$	красный
11001555	34/35	$16,5 \pm 0,5$	оранжевый
11001556	45/40	$19 \pm 0,5$	коричневый

Производитель: Kartell S.p.A., Италия

* смотри стр. 183

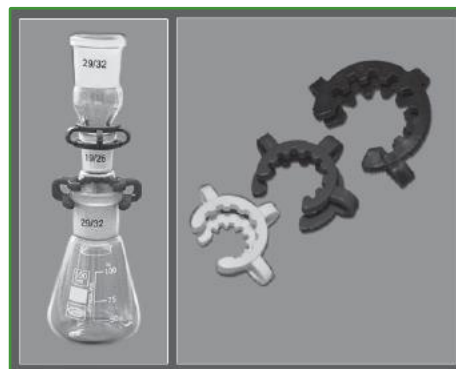

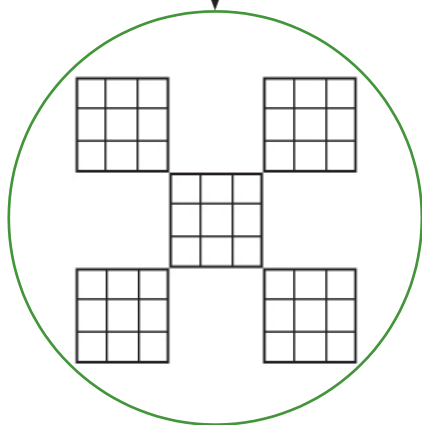

Камера для подсчета клеток в биологических образцах мочи одноразового использования

РУ № ФСЗ 2011/09223 от 02.03.2020 г.

Камера (слайд-планшет) предназначена для микроскопического исследования осадка мочи. Представляет собой пластиковый планшет на 10 ячеек. Каждая ячейка снабжена сеткой для подсчета (3×3 мм, V=0,9 мкл) и покрыта тонкой несъемной прозрачной пластиковой пластинкой, играющей роль покровного стекла. Каждая сетка поделена на 5 квадратов (1×1 мм, V=0,1 мкл), которые в свою очередь разделены на 9 малых квадратов (0,333×0,333 мм, V=0,0111 мкл).

Габариты камеры, мм - 32×83;

габариты ячейки, мм - 9×7.

Глубина камеры, мм - 0,1.

Изготовлена из полиметилметакрилата (ПММ)*.

Упаковка 100 шт.

Артикул 12011400

Производитель: Артаса S.p.A., Италия



Капельницы

Предназначены для капельного дозирования различных растворов. Изготовлены из полиэтилена*. Автоклавированию не подлежат. Упаковка 10 шт.

1. Капельница-дозатор градуированная с длинным носиком

Артикул	Наименование	Номинальная вместимость, мл	Цена деления, мл	Диам. горл., мм	Диам. бутылки, мм	Высота, мм
11001200	Капельница 50 мл	50	10	13±1,0	38±2,0	90±2,0
11001201	Капельница 100 мл	100	20	13±1,0	48±2,0	106±2,0

Производитель: ООО «МиниМед», Россия

2. Капельница с пипеткой типа Ранвье

Артикул	Наименование	Номинальная вместимость, мл	Диам. горл., мм	Диам. бутылки, мм	Высота, мм
11001202	Капельница 50 мл	50	13±1,0	35±2,0	96±2,0
11001203	Капельница 100 мл	100	13±1,0	43±2,0	115±2,0
11001205	Капельница 250 мл	250	19±2,0	60±3,0	140±2,0
11001204	Капельница 500 мл	500	19±2,0	75±3,0	180±2,0
11001206	Капельница 1000 мл	1000	19±2,0	95±3,0	220±2,0

Производитель: Kartell S.p.A., Италия

* смотри стр. 183

Ковши

Предназначены для приближенного дозирования сыпучих веществ, таких как: гранулы, порошки и т. п. Изготовлены из полипропилена. Автоклавируются при температуре +121°C.

Артикул: Условный объем: 12004801 — 100 мл (уп. 12 шт.);
 12004808 — 10 мл (уп. 12 шт.); 12004803 — 250 мл (уп. 6 шт.);
 12004806 — 25 мл (уп. 12 шт.); 12004805 — 500 мл (уп. 6 шт.);
 12004807 — 50 мл (уп. 12 шт.); 12004802 — 1000 мл (уп. 6 шт.)

Производитель: Kartell S.p.A., Италия



Колбы конические с делениями

Разработаны для большинства химических процедур, исключая прямое нагревание. Предел рабочих температур от -10°C до +140°C. Изготавливаются из полипропилена. Автоклавируются при температуре +121°C.

Совместимые пробки (арт.) для колб без пробки.

Артикул:
 11000615 12002922, 12002909, 12002910, 12009321;
 11000609 12002924, 12002911, 12009330, 12007880;
 11000611 12002929, 12009332, 12002937;
 11000610 12002930, 12002913, 12009066, 12002965;
 11000616 12002914, 12009137, 12002991

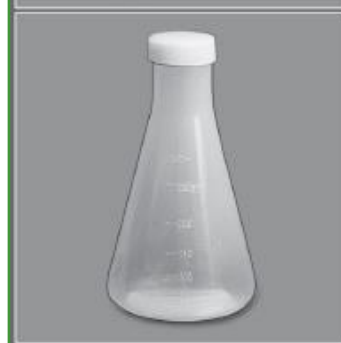

Артикул	Наименование	Вместимость, мл	Цена деления, мл	Конус горловины, мм	Высота, мм	Уп., шт
Колбы без пробки (Производитель: Kartell S.p.A., Италия)						
11000615	Колба 125 мл	125	25	14/23	113±2,0	10
11000609	Колба 250 мл	250	50	19/26	142±2,0	10
11000611	Колба 500 мл	500	50	24/29	190±2,0	10
11000610	Колба 1000 мл	1000	100	29/32	235±2,0	5
11000616	Колба 2000 мл	2000	100	34/35	270±2,0	4
Колбы с навинчивающейся полипропиленовой крышкой (Производитель: VitLab GmbH, Германия)						
11000600	Колба 100 мл	100	20	32±1,0	115±2,0	6
11000602	Колба 250 мл	250	50	42±1,0	150±2,0	6
11000603	Колба 500 мл	500	100	42±1,0	185±2,0	6
11000601	Колба 1000 мл	1000	200	42±1,0	230±3,0	4
Колбы с навинчивающейся полипропиленовой крышкой (Производитель: Ningbo Greetmed Medical Instruments Co., Ltd., Китай)						
11000620	Колба 100 мл	100	20	33±1,0	103±2,0	200
11000621	Колба 250 мл	250	50	33±1,0	140±2,0	200
11000622	Колба 500 мл	500	50	48±1,0	170±2,0	200
11000623	Колба 1000 мл	1000	100	60±1,0	210±2,0	100

Колбы мерные с полипропиленовой пробкой

ГН — «наливные», вымеряемые «по наполнению»

Предназначены для отмеривания и разбавления растворов, растворения химических веществ в заданном объеме жидкости. Изготовлены из полипропилена. Автоклавируются при температуре +121°C.

Артикул	Вместимость, мл	Погрешность, мл	Конус / диам., мм	Высота, мм	Диаметр, мм	Уп., шт
11001603	25	±1,0	12/21	121±1,0	36±0,1	10
11001604	50	±1,0	14/23	143±1,0	46±0,1	5
11001605	100	±1,0	14/23	174±1,0	58±0,1	5
11001606	250	±2,0	19/26	225±1,0	82±0,1	5
11001607	500	±5,0	19/26	265±1,0	100±0,1	5
11001608	1000	±10,0	19/26	325±1,0	120±0,1	5

Производитель: Kartell S.p.A., Италия



Комплекты для окраски микропрепаратов



1. Комплект “UNO”

В состав комплекта входят:

- 1) емкость для окраски с крышкой (арт. 12001404); Внутренний размер основания, мм - $(85 \times 80) \pm 1,0$; глубина, мм - $40 \pm 1,0$. Изготовлена из химически-стойкого стекла.
- 2) штатив-держатель ДПС-20 (арт. 12005105). Размеры, мм - $(86 \times 86 \times 100) \pm 1,0$.

Преимущества использования:

- оптимизированный рабочий объем емкости сокращает объем красителя (210 мл);
- крышка разработана специально под штатив ДПС-20;
- обводы крышки спроектированы для ускорения конвекционных потоков воздуха, что сокращает время высыхания микропрепаратов в штативе, размещенном на крышке.

Артикул 12001406

2. Комплект “DUE”

В состав комплекта входят:

- 1) контейнер-ванночка с крышкой (арт. 12005101); Размеры, мм - $(145 \times 145 \times 70) \pm 2,0$. Изготовлена из полистирола. Автоклавированию не подлежит.
- 2) штатив-держатель ДПС-20 с короткой изогнутой ручкой (арт. 12005106) Размеры, мм - $(86 \times 86 \times 60) \pm 1,0$. Изготовлен из полипропилена.

Преимущества использования:

- необходимый рабочий объем красителя 245-250 мл;
- компактность изделия и малый вес обеспечивают эргономичное размещение на рабочем месте;
- герметично прилегающая крышка предотвращает испарение метанола, содержащегося в красителе, что обеспечивает безопасность процедуры окрашивания микропрепаратов.

Артикул 12005100

Штатив-держатель ДПС-20 (арт. 12005105) вмещает до 20 предметных стекол размером 75×25 мм толщиной 1-2 мм. Изготовлен из полипропилена. Автоклавируется при температуре $+121^\circ\text{C}$.

Производитель: ООО «МиниМед», Россия

Контейнер для переноса баночек КПБ-01

ГИКС.942849.103 ТУ

РУ № ФСР 2010/08845 от 21.11.2016 г.

Предназначен для удобства размещения и переноса баночек с материалами на анализ, при транспортировке их в лечебно-профилактических учреждениях. Габаритный размер, мм - 530×200×300.

Вместимость, шт. - 44, диаметром до 50 мм.

Детали изготовлены из полистирола, полиэтилена, полиамида и акрилонитрилбутадиенстирола. Цвет белый.

Индивидуальная упаковка.

Артикул 12004527

Производитель: ОАО «ЕПЗ», Россия



Контейнеры для утилизации игл и других медицинских отходов

Под крышкой имеют профиль для демонтажа шприцев и вакуумных систем, который помогает снять иглу без риска повреждения кожных покровов потенциально инфицированным инструментом. Могут утилизироваться посредством сжигания, без выделения токсичных веществ. Изготовлены из полипропилена. Индивидуальная упаковка.

58

Артикул	Вместимость, л	Габаритные размеры (диам. × высота), мм	Диаметр отверстия на крышке, мм
1. Производитель: Артаса S.p.A., Италия РУ № ФСЗ 2011/09223 от 02.03.2020 г.			
12026260	0,6	(100×145)±2,0	57±2,0
12026261	0,8	(100×184)±2,0	58±2,0
12026262	1,5	(140×165)±3,0	67±3,0
12026268	2,0	(140×210)±3,0	68±3,0
12006209	7,0	(248×195)±4,0	101±3,0
2. Производитель: ООО «НПФ «МедКом», Россия ТУ 9398-004-63102960-2012 РУ № ФСР 2012/14154 от 29.01.2018 г.			
12016203	0,25	(41×122)±2,0	(55×65)±2,0
12016204	0,5	(121×115)±3,0	(55×65)±2,0
12016205	1,0	(130×125)±3,0	(55×65)±2,0
12016206	1,5	(145×160)±3,0	(55×65)±2,0
12016207	2,0	(175×150)±3,0	(55×65)±2,0
12016208	2,5	(175×140)±3,0	(55×65)±2,0
12016209	3,0	(175×210)±3,0	(55×65)±2,0
12016210	6,0	(225×205)±3,0	(55×65)±2,0
12016211	10,0	(290×220)±4,0	(55×65)±2,0
12016212	12,0	(290×260)±4,0	(55×65)±2,0





Контейнеры полимерные для дезинфекции предстерилизационной обработки медицинских изделий

Предназначены для предстерилизационной очистки, химической дезинфекции и стерилизации медицинских изделий. Изготовлены из полистирола. Автоклавированию не подлежат. Индивидуальная упаковка.

1. Контейнеры полимерные с перфорированным поддоном и крышкой для предстерилизационной очистки, химической дезинфекции и стерилизации медицинских изделий

ТУ 9451-009-11769436-2001 РУ № ФСР 2009/06144 от 06.07.2016 г.

Артикул	Наименование	Рабочий объем, л	Размеры, мм	Внутренние размеры поддона, мм
11001107	КДС-1	1,0	280×155×105±5,0	180×75×50±5,0
11001109	КДС-3	3,0	370×185×120±5,0	240×110×90±5,0
11001110	КДС-5	5,0	400×285×165±5,0	260×175×120±5,0
11001111	КДС-10	10,0	450×325×205±5,0	290×200×160±5,0
11001112	КДС-11	11,0	770×280×170±5,0	630×170×130±5,0
11001114	КДС-20	20,0	760×460×190±5,0	600×270×150±5,0
11001115	КДС-35	35,0	840×470×240±5,0	680×320×190±5,0

Производитель: АО «КРОНТ-М», Россия

2. Емкости-контейнеры для дезинфекции предстерилизационной обработки медицинских изделий

ТУ 9451-001-24320270-99 РУ № ФСР 2009/05373 от 10.02.2017 г.

В качестве принадлежностей в комплект поставки входят два кармана под размещение бумажного носителя со служебной информацией.

Артикул	Наименование	Рабочий объем, л	Размеры, мм	Внутр. размеры поддона, мм
11001132	ЕДПО-1-02-2	1,0	230×154×91±7%	145×110×70±7%
11001133	ЕДПО-3-02-2	3,0	323×215×125±7%	205×160×100±7%
11001134	ЕДПО-5-02-2	5,0	400×265×155±7%	255×200×125±7%
11001135	ЕДПО-10-02-2	10,0	524×333×200±7%	320×250×165±7%
11001126	ЕДПО-10Д-01	10,0	875×230×160±7%	700×180×130±7%

Производитель: ОАО «ЕПЗ», Россия

3. Емкости-контейнеры для дезинфекции мелких стоматологических инструментов растворами химических средств

ТУ 9464-013-24320270-2003 РУ № ФСР 2008/03697 от 27.11.2008 г.

Изготовлены из полистирола или армлена. Габаритные размеры, мм - 91×85×73. Полный объем, л - 0,1±5%. Индивидуальная упаковка.

Артикул:

11001127 — ЕКпДХ-0,1/01 (полистирол);

11001128 — ЕКаДХ-0,1/01 (армлен)

Производитель: ОАО «ЕПЗ», Россия

4. Емкости-контейнеры для химической дезинфекции и транспортировки отработанных медицинских материалов и инструментов КДХТ-01

ТУ 9398-015-24320270-2004 РУ № ФСР 2010/08558 от 09.12.2019 г.

Габаритные размеры, мм - 340×220×190. Полный объем, л - (5,0±0,15). Материал: емкость - полистирол; ручка - АБС-пластик. Индивидуальная упаковка.

Артикул 11001129

Производитель: ОАО «ЕПЗ», Россия

Контейнеры для сбора суточной мочи

РУ № ФСЗ 2011/09223 от 02.03.2020 г.

Предназначены для сбора, транспортировки и хранения биологических материалов. Имеют ориентировочную шкалу и герметично завинчивающуюся крышку. Рельефная ручка на боковой грани позволяет надежно удерживать их одной рукой. Изготовлены из полиэтилена. Автоклавированию не подлежат. Допускается стерилизация химическими методами. Индивидуальная упаковка.



№ п/п	Артикул	Наименование	Вместимость, л	Размеры, мм	Цена деления, мл
1	12002805	Контейнер 2000 мл	2,0	120×90×245±4,0	50
2	12002839	Контейнер 3000 мл с устройством для взятия мочи в вакуумные пробирки	3,0	125×125×245±4,0	100

Производитель: Артаса S.p.A., Италия

Контейнер одноразовый медицинский полимерный

ТУ 9398-001-54287340-2010

РУ № ФСР 2010/07338 от 08.04.2010 г.

Материал: контейнер, крышка и ложка - полипропилен. Стерильный (Р).



1. Контейнеры с завинчивающейся крышкой

Артикул	Номинальная вместимость, мл	Мах. град., мл	Высота, мм	Внутр. диам. горловины, мм	Цена деления, мл	Уп., шт.
12003047	30	30	39,5±1,0	52±0,5	10	инд./500

2. Контейнеры с завинчивающейся крышкой и ложкой

Артикул	Номинальная вместимость, мл	Мах. град., мл	Высота, мм	Внутр. диам. горловины, мм	Цена деления, мл	Уп., шт.
12003048	30	30	39,5±1,0	52±0,5	10	инд./500

Производитель: ЗАО «Перинт», Россия

Наконечники для дозаторов в штативе и без штатива для ПЦР

(изделия медицинские полимерные для лабораторных исследований)

РУ № ФСЗ 2012/12495 от 23.09.2016 г.

Предназначены для отбора и переноса проб с помощью дозаторов при проведении ПЦР-анализа. Стерильные (Р). С фильтром, градуированные, апиrogenные, сертифицированы на отсутствие ДНК-азы, РНК-азы и эндотоксинов. Совместимы с дозаторами: Eppendorf, Gilson, BIONIT Proline, Rainin pipet Lite (XLS), Dragonmed(S). Изготовлены из полипропилена.

Артикул: в пакете (уп. 1000 шт.) в штатив-боксе (уп. 96 шт.)

12001451 — 0,1–10 мкл;	12001452 — 0,1–10 мкл;
12001459 — 0,1–20 мкл;	12001460 — 0,1–20 мкл;
12001453 — 10–100 мкл;	12001454 — 10–100 мкл;
12001457 — 10–200 мкл;	12001458 — 10–200 мкл;
12001455 — 10–300 мкл;	12001456 — 10–300 мкл;
12001461 — 100–1000 мкл;	12001462 — 100–1000 мкл;

Производитель: Guangzhou Jet Bio-Filtration Co., Ltd., Китай



НОВИНКА!



Контейнеры лабораторные для взятия проб одноразовые,

ООО «МиниМед»

Обеспечивают надежную герметичность при транспортировке биологического материала. Имеют градуировку и матовое поле для записи. Материал: контейнер - полипропилен; крышка и ложка - полиэтилен.

ТУ 9464-014-29508133-2013 (нестерильные)
ПУ № РЗН 2014/1926 от 21.08.2015 г.

1. Контейнеры с завинчивающейся крышкой

Артикул	Номинальная вместимость, мл	Мах. град., мл	Высота, мм	Внутр. диам. горловины, мм	Цена деления, мл	Уп., шт.
12002899; 12002857; 12003018; 12003012	60	60	65±1,0	38±0,5	5	инд./50/400; инд./400; 50/400; 500
12003016; 12002866; 12003017; 12002867	120	120	73±1,0	57,5±0,5	10	инд./50/200; инд./200; 50/200; 200

2. Контейнеры с завинчивающейся крышкой и ложкой

Артикул	Номинальная вместимость, мл	Мах. град., мл	Высота, мм	Внутр. диам. горловины, мм	Цена деления, мл	Уп., шт.
12003014; 12002859; 12003015; 12003013	60	60	65±1,0	38±0,5	5	инд./50/400; инд./400; 50/400; 500

ТУ 9464-018-29508133-2014 (стерильные (P))

ПУ № РЗН 2017/5591 от 07.04.2017 г.

1. Контейнеры с завинчивающейся крышкой

Артикул	Номинальная вместимость, мл	Мах. град., мл	Высота, мм	Внутр. диам. горловины, мм	Цена деления, мл	Уп., шт.
12003025; 12003026	60	60	65±1,0	38±0,5	5	инд./50/400; инд./400
12003029; 12003030	120	120	73±1,0	57,5±0,5	10	инд./50/200; инд./200

2. Контейнеры с завинчивающейся крышкой и ложкой

Артикул	Номинальная вместимость, мл	Мах. град., мл	Высота, мм	Внутр. диам. горловины, мм	Цена деления, мл	Уп., шт.
12003027; 12003028	60	60	65±1,0	38±0,5	5	инд./50/400; инд./400



Контейнеры с держателем стерильные (P)* для взятия мочи в вакуумные пробирки

ПУ № ФСЗ 2011/09223 от 02.03.2020 г.

Предназначены для заполнения вакуумной пробирки мочой через встроенную иглу. Винтовая крышка снабжена держателем для пробирки вакуумного типа (арт. 12007052, 12007050), защитная наклейка на крышке для идентификации образца и для защиты системы отбора пробы. Материал: контейнер - полипропилен, крышка - полиэтилен. Имеет градуировку и матовое окошко для записи. Игла для отбора пробы имеет защитный чехол, изготовленный из синтетического каучука.

№ п/п	Артикул	Номинальная вместимость, мл	Мах. градуировки, мл	Высота, мм	Внутр. диам. горловины, мм	Цена деления, мл	Уп., шт.
1	12003037	60	45	70±1,0	33±0,5	5	400
2	12003036	120	100	71±1,0	56±0,5	10	200

Производитель: Aptaca S.p.A., Италия

Контейнеры лабораторные для взятия проб

РУ № ФСЗ 2011/09735 от 06.05.2011 г.

Материал: контейнер - полипропилен; крышки
шпатель-ложка - полиэтилен.

Индивидуальная упаковка.

1. Контейнеры с завинчивающейся крышкой



Артикул	Номинальная вместимость, мл	Мах. градуировки, мл	Высота без крышки, мм	Верх. диам. конт., мм	Цена деления, мл	Уп., шт.
12002815	30, нестерильный	30	81±1,0	29,1±0,5	5	500
12002812	30, стерильный (P)	30	81±1,0	29,1±0,5	5	500
12002816	60, нестерильный	50	63,3±1,0	38,2±0,5	5	500
12002813	60, стерильный (P)	50	63,3±1,0	38,2±0,5	5	500
12002806	120, нестерильный	100	71,5±1,0	56±0,5	10	250
12002809	120, стерильный (P)	100	71,5±1,0	56±0,5	10	250

2. Контейнеры с завинчивающейся крышкой, шпателем-ложкой

Артикул	Номинальная вместимость, мл	Мах. градуировки, мл	Высота без крышки, мм	Верх. диам. конт., мм	Цена деления, мл	Уп., шт.
12002811	30, нестерильный	30	81±1,0	29,1±0,5	5	500
12002814	30, стерильный (P)	30	81±1,0	29,1±0,5	5	500
12002807	60, нестерильный	50	63,3±1,0	38,2±0,5	5	500
12002808	60, стерильный (P)	50	63,3±1,0	38,2±0,5	5	500

Производитель: F.L. Medical s.r.l., Италия

Контейнеры для отбора, транспортировки и хранения биологических материалов

РУ № ФСЗ 2011/09223 от 02.03.2020 г.

Материал: контейнер - полипропилен (полистирол);
крышка и шпатель-ложка - полиэтилен
(полипропилен).

1. Контейнеры с завинчивающейся крышкой



Артикул	Номинальная вместимость, мл	Мах. градуировки, мл	Высота, мм	Верх. диам. конт., мм	Цена деления, мл	Уп., шт.
12003038	30, низкий, нестерильный	-	38±1,0	35±0,5	-	600
12002826	30, низкий, стерильный (P)	-	38±1,0	35±0,5	-	инд./400
12002800	120, нестерильный	100	72±1,0	58±0,5	20	инд./250
12002819	150, нестерильный, п/с	125	83±1,0	60±0,5	25	450
12002820	150, стерильный, п/с (P)	125	83±1,0	60±0,5	25	инд./200
12002817	200, нестерильный	175	93±1,0	64±0,5	25	инд./150
12002818	200, стерильный (P)	175	93±1,0	64±0,5	25	инд./200

2. Контейнеры с защелкивающейся крышкой, шпателем-ложкой

Артикул	Номинальная вместимость, мл	Мах. градуировки, мл	Высота, мм	Верх. диам. конт., мм	Цена деления, мл	Уп., шт.
12002848	18, для кала, нестерильный, п/с	-	63±1,0	22±0,5	-	250
12002881	18, для кала, стерильный (P), п/с	-	63±1,0	22±0,5	-	инд./1000

Производитель: Aptaca S.p.A., Италия



Контейнеры для лабораторных исследований

ТУ ВУ 691148740.003-2010
 РУ № ФСЗ 2011/11241 от 18.06.2014 г.

Материал: контейнер - полипропилен; крышки ложка-шпатель - полиэтилен.

1. Контейнеры с завинчивающейся крышкой

Артикул	Номинальная вместимость, мл	Мах. градуировки, мл	Высота в сборе, мм	Верх. диам. конт., мм	Цена деления, мл	Уп., шт.
12003058	30, нестерильный	30	81,4±0,5	27,8±0,5	5	700
12002845	30, стерильный (Р)	30	81,4±0,5	27,8±0,5	5	инд./400
12002850	125, нестерильный	125	72,4±1,0	60,6±1,0	10	инд./200
12003034	250, нестерильный	250	112,7±1,0	60,6±1,0	20	инд./130
12003035	250, стерильный (Р)	250	112,7±1,0	60,6±1,0	20	инд./120

2. Контейнеры с завинчивающейся крышкой и ложкой-шпателем

Артикул	Номинальная вместимость, мл	Мах. градуировки, мл	Высота в сборе, мм	Верх. диам. конт., мм	Цена деления, мл	Уп., шт.
12003059	30, нестерильный	30	81,4±0,5	27,8±0,5	5	700
12002846	30, стерильный (Р)	30	81,4±0,5	27,8±0,5	5	инд./400

Производитель: ПУП «Литоласт-Мед», Республика Беларусь

Контейнеры для отбора, транспортировки хранения биологических материалов (для гистологии) нестерильные

РУ № ФСЗ 2011/09223 от 02.03.2020 г.

Предназначены для взятия и транспортировки операционного материала в патанатомическое отделение для гистологических исследований. Изготовлены полипропилена.

1. Контейнеры с завинчивающейся крышкой из полиэтилена



Артикул	Номинальная вместимость, мл / л	Размеры без крышки (диам. × высота), мм.±5%	Цена деления, мл	Уп., шт.
12003040	20	35×40	5	1000
12003041	40	47×39	10	500
12003055	60	47×58	10	500
12003042	90	47×73	10	300
12003043	120	55×77	10	300
12003049	160	58×99	10	200
12002883	250	95×56	50	154
12002855	500	95×109	50	132
12002884	1,0 л	118×138	50	64

2. Контейнеры с защелкивающейся крышкой из полипропилена и этикеткой

Артикул	Номинальная вместимость, мл / л	Размеры без крышки (диам. × высота), мм.±5%	Уп., шт.
12002885	150	69×67	800
12002886	250	95×62	450
12002887	500	120×80	100
12002888	1,0 л	120×115	100
12002889	1,5 л	120×150	50
12002890	2,0 л	170×154	125
12002891	3,0 л	199×133	100
12002892	5,0 л	227×181	50

Производитель: Артаса S.p.A., Италия

Корзины для транспортировки бутылок

Предназначены для транспортировки бутылок и банок. Эргономичная ручка. Изготовлены из полиэтилена низкого давления. Цвет красный. Индивидуальная упаковка.

№ п/п	Артикул	Наименование	Мак. диам. сосуда, мм	Размеры, мм
1	11002200	на 4 места	до 118	310×300×270±5,0
2	11002201	на 6 мест	до 92	320×300×200±5,0

Производитель: Kartell S.p.A., Италия



Кран для бутылей*

* смотри стр. 50

Крышка к спектрометрическим кюветам 10x10 мм

РУ № ФСЗ 2011/09223 от 02.03.2020 г.

Предназначена для кювет 10x10 мм (арт. 12002349, 12002341) и используется при спектрометрии летучих жидкостей. Изготовлены из полиэтилена. Упаковка 100 шт.

Артикул 12002342

Производитель: Артаса S.p.A., Италия



Кюветы (емкости) для окраски микропрепаратовна предметных стеклах

РУ № ФСЗ 2011/09223 от 02.03.2020 г.



Изготовлены из полиметилпентена*. Автоклавируются при температуре +121°C.

№ п/п	Артикул/ Наименование	Характеристики
1	12001152/ Тип Хеллендаля	Размеры, мм: внутренние - (50±1,0)×(50±1,0)×(80±1,0); внешние - (56±2,0)×(56±2,0)×(85±2,0). Вместимость - до 8 стекол вертикально.
2	12001151/ Тип Шиффердекера	Размеры, мм: внутренние - (76±1,0)×(60±1,0)×(43±1,0); внешние - (85±2,0)×(70±2,0)×(50±2,0). Вместимость - до 10 стекол горизонтально.
3	12001153/ С 2 крышками	Снабжена 2 крышками: 1) цельная для плотного закрытия – предназначена для предотвращения испарения жидкости, когда емкость без штатива; 2) с выемкой под ручку для штатива на 20 стекол (арт. 12005102) в процессе окрашивания. Размеры, мм: внутренние - (94×74×63)±1,0; внешние - (101×81×65)±2,0. Штатив заказывается отдельно (арт. 12005102).

Производитель: Артаса S.p.A., Италия

* смотри стр. 183



Кюветы для спектрофотометра

Предназначены для одноразового использования. Изготовлены из оптического полистирола. Две оптические поверхности проницаемы для излучения диапазоном от 340 до 800 нм. % пропускания ≥ 90 .

Рабочий путь - 10 мм. Упаковка 1000 шт.

№ п/п	Артикул	Вместимость, мл	Рабочий объем, мл	Размеры, мм	Тип
Производитель: Артаса S.p.A., Италия РУ № ФСЗ 2011/09223 от 02.03.2020 г.					
1	12002349	2	0,5-2	10×4×45±0,5	Полу-микро
2	12006441	3	0,5-3	17×38±0,5	НГАСНІ
3	12002341	4,5	2-4	10×10×45±0,5	Макро
ПУП «Литопласт-Мед», Республика Беларусь ТУ ВУ 691148740.006-2010 РУ № ФСЗ 2011/11241 от 18.06.2014 г.					
4	12002359	4	2-4	10×10×45±0,5	Макро



Лотки для мелких предметов

Предназначены для размещения в них мелких предметов (лабораторного и канцелярского назначения). Изготовлены из поливинилхлорида. Автоклавированию не подлежат. Химическая дезинфекция по СанПиН.

№ п/п	Артикул	Кол-во ячеек, шт.	Габаритные размеры, мм	Размер ячеек, мм
1	12009098	12	303×403×63±3,0	90×90
2	12009099	5	304×404×64±3,0	100×185 (2 шт.) 67×185 (2 шт.) 96×385 (1 шт.)

Производитель: Kartell S.p.A., Италия

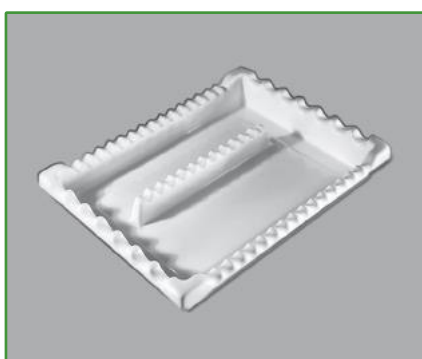

Лоток универсальный для хранения пипеток

Предназначен для размещения в нем пипеток различного размера. Волнообразные гребни на бортиках лотка вмещают горизонтально либо 7 пипеток в продольном направлении (диаметром не больше 20 мм), либо 16 пипеток в поперечном направлении (диаметром не больше 10 мм). Кроме того, гребень внутри лотка позволяет располагать пипетки под углом к горизонту для слива остатков жидкости в лоток. Изготовлен из поливинилхлорида. Автоклавированию не подлежит. Химическая дезинфекция по СанПиН. Размеры, мм - 216×283×40.

Артикул 12002626

Производитель: Kartell S.p.A., Италия

Лотки полимерные

ТУ 9398-007-24320270-2004

Лотки почкообразные предназначены для проведения различных медицинских манипуляций в условиях клиник, больниц, лабораторий, бытовых условий - проведение перевязок, пункций, сбора различных биологических жидкостей. Лотки прямоугольные с крышками предназначены для размещения различного, особенно, колющего и режущего инструмента, раздачи лекарственных средств, постановки капельниц, инъекций, сосудистых катетеров, трахеотомических трубок.

Лотки из полистирола автоклавированию не подлежат. Лотки из полипропилена автоклавировуются при температуре +121°C. Химическая дезинфекция по СанПиН для лотков из полистирола.

1. РУ № ФСР 2008/02996 от 15.05.2020 г.

1а Лотки почкообразные

Артикул	Наименование	Размеры не более, мм	Номинальная вместимость, мл	Материал
12002615	ЛПпо-0,5А «ЕЛАТ»	210×109×38±3,0	350	полипропилен
12002611	ЛПпо-0,5 «ЕЛАТ»	210×109×38±3,0	350	полистирол

1б. Лотки прямоугольные с крышками

Артикул	Наименование	Размеры не более, мм	Номинальная вместимость, мл	Материал
12002619	ЛПпу-0,5А «ЕЛАТ»	200×154×40±3,0	500	полипропилен
12002637	ЛПпу-0,5 «ЕЛАТ»	200×154×40±3,0	500	полистирол

2. РУ № ФСР 2007/00130 от 24.04.2020 г.

Лоток почкообразный с крышкой, ручкой и носиком для слива

Артикул	Наименование	Размеры не более, мм	Номинальная вместимость, мл	Материал
12002640	ЛПпо-1,75 «ЕЛАТ»	318×217×80±2,0	1750	полистирол

3. РУ № ФСР 2007/00131 от 08.05.2020 г.

Лоток прямоугольный с крышкой и ячейками

Артикул	Наименование	Размеры не более, мм	Номинальная вместимость, мл	Материал
12002618	ЛПпу-0,85А «ЕЛАТ»	250×190×48±2,0	850	полипропилен

Производитель: АО «ЕПЗ», Россия

Лоток почкообразный

Предназначен для содержания обрабатываемых материалов для мытья лежащих больных. Размер, мм - (260×135×48)±5,0. Изготовлен из полипропилена. Автоклавировается при температуре +121°C.

Артикул 12002625

Производитель: Aptaca S.p.A., Италия

Лотки прямоугольные

Предназначены для проведения различных манипуляций в лабораторных условиях. Лотки из полистирола (п/с) автоклавированию не подлежат. Лотки из полипропилена (п/п) автоклавировуются при температуре +121°C.

Артикул:

12002622 — п/с (350×250×80)±5,0 мм (Aptaca S.p.A.);

12009391 — п/с (400×300×80)±5,0 мм (Kartell S.p.A.);

12009150 — п/п (510×350×110)±5,0 мм (Kartell S.p.A.)

Производитель: Kartell S.p.A., Италия;
Aptaca S.p.A., Италия



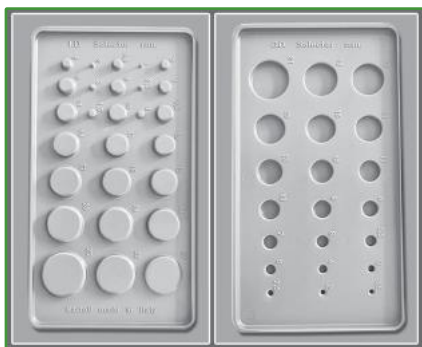

Набор для определения диаметра трубок

Изготовлен из акрилонитрилбутадиенстирола.
 Размер, мм - 90×165±5,0. Внутренние диаметры трубок, мм:
 1/2/2,5/3/4/4,5/5/6/7/8/9,5/10/11/12/13/14/15/16/17/
 18/19/20/21/22/25.
 Наружные диаметры трубок, мм:
 1,5/2/2,5/3/4/5,5/6/7/8/9/10/11/12/13/14/15/16/17/
 18/21.

Артикул 12009231

Производитель: Kartell S.p.A., Италия

Наконечники для дозаторов для ПЦР (пр-ль: Guangzhou Jet Bio-Filtration Co., Ltd.)*

* смотри стр. 179

Наконечники универсальные для дозаторов нестерильные

Подходят для соответствующих современных пипеточных дозаторов. Изготовлены из полипропилена. Автоклавируются при температуре +121°C.



Артикул	Наименование	Совместимость	Уп., шт. в пакете
Производитель: Ningbo Greetmed Medical Instruments Co., Ltd., Китай ПУ № ФСЗ 2012/11857 от 28.03.2012 г.			
Наконечники без фильтра			
12001336	0,5—5 мл	Finnpipette	300
12001324	0,5—10 мкл	Gilson	1000
12001325	2—200 мкл	Gilson	1000
12001323	100-1000 мкл	Gilson	500
Наконечники с полиэтиленовым фильтром			
12001434	0,5—10 мкл	Gilson, Finnpipette	1000
12001433	2—200 мкл	Gilson, Finnpipette	1000
12001432	100—1000 мкл	Gilson, Finnpipette	500
Производитель: Yancheng Huida Medical Instruments Co., Ltd., Китай ПУ № ФСЗ 2011/10017 от 04.07.2011 г.			
12001448	1000 мкл	универсальный	500

67



Наконечники полимерные для дозаторам пипеточным нестерильные

ТУ 9398-004-33189998-2007ПУ № ФСР 2007/01431 от 15.11.2016 г. ПУ № ФСЗ 2011/10929 от 09.11.2016 г.

Подходят для соответствующих современных пипеточных дозаторов.

Изготовлены из полипропилена.

Автоклавируются при температуре +121°C.

Артикул:

- 12001328 — 0,2—10 мкл (уп. 1000 шт., в пакете);
- 12001348 — 0,2—50 мкл (уп. 1000 шт., в пакете);
- 12001329 — 0,5—250 мкл (уп. 96 шт., в штатив-боксе);
- 12001330 — 0,5—250 мкл (уп. 1000 шт., в пакете);
- 12001350 — 5—200 мкл (уп. 96 шт., в штатив-боксе);
- 12001338 — 5—200 мкл (уп. 1000 шт., в пакете);
- 12001435 — 5—300 мкл (уп. 1000 шт., в пакете);
- 12001331 — 100—1000 мкл (уп. 96 шт., в штатив-боксе);
- 12003325 — 100—1000 мкл (уп. 1000 шт., в пакете);
- 12001333 — 0,5—5 мл (уп. 100 шт., в пакете);
- 12003328 — 1—10 мл (уп. 40 шт., в пакете)

Производитель: АО «Термо Фишер Сайентифик», Россия

Наконечники для дозаторов

РУ № ФСЗ 2011/09223 от 02.03.2020 г.

Подходят для соответствующих современных пипеточных дозаторов. Изготовлены из полипропилена.

Автоклавируются при температуре +121°C.

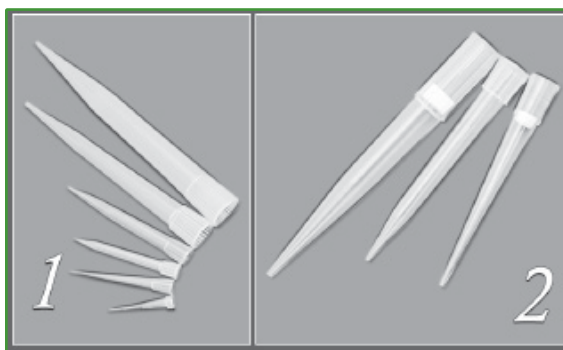

Артикул	Наименование	Совместимость	Уп., шт.
1. Наконечники без фильтра, нестерильные			
12001321	0,1—10 мкл, универсальный	Finnpipette, Ленпипет (1, 5, 10), Biohit (Proline), Gilson (Pipetman P), Eppendorf, Socorex (Acura), HTL (Discovery, Labmate), Nichiryo, Brand, Volvac, Accumax, Rainin, Grainer, DSG, Genex, Elkay, Jencons	1000 (в пакете)
12001449	2—20 мкл	Eppendorf All model, Gilson (Pipetman P20), HTL (Discovery), Nichiryo, Thermo Scientific Finnpipette	1000 (в пакете)
12001337	2—200 мкл, универсальный, с фаской	Finnpipette, Ленпипет (10, 20, 50, 100, 200), Biohit Proline (кроме многоканальных), Gilson (Pipetman P), Eppendorf (Research), Socorex (Acura), HTL (Discovery), Nichiryo, CAPP, Elkay, Brand	1000 (в пакете)
12001386	2—300 мкл	Finnpipette, Ленпипет (10, 20, 25, 50, 100, 200), Biohit (Proline и M-Line одно- и многоканальные), Gilson (Pipetman P), Labsystem	1000 (в пакете)
12001379	20—300 мкл, с делениями	Finnpipette, Ленпипет (10, 20, 50), Biohit (Proline), Eppendorf, Gilson (Pipetman P), Brand (Transferpette), Socorex (Acura кроме многоканальных), HTL (Discovery), Nichiryo, Elkay, Jencons	1000 (в пакете)
12001387	50—1000 мкл	Finnpipette, Ленпипет (250, 500, 1000), Biohit (Proline), Eppendorf, Gilson (Pipetman P), Brand (Transferpette), Socorex (Calibra), HTL (Discovery), Nichiryo, DSG, Elkay, Genex, Jencons	1000 (в пакете)
12001322	50—1000 мкл, универсальный	Finnpipette, Ленпипет (250, 500, 1000), Biohit (Proline и M-Line одно- и многоканальные), Eppendorf, Gilson (Pipetman P), Brand (Transferpette), Socorex (Acura, Calibra), HTL (Discovery), Nichiryo, Elkay, CAPP	1000 (в пакете)
12001385	0,5—5 мл	Finnpipette, Ленпипет (0,5-5 мл), Labsystem, Brand (Transferpette)	250 (в пакете)
12001326	1—5 мл	Biohit, Eppendorf, Oxford, Socorex, Grainer, HTL, Hamilton	250 (в пакете)
12001383	2—10 мл	Finnpipette, Ленпипет (1-10 мл), Gilson (Pipetman P, механические), Labsystem, Brand (Transferpette), Socorex (Acura, Calibra), HTL (Discovery), Grainer	100 (в пакете)
12001397	2—10 мл	Biohit (электронный), Gilson (электронный)	100 (в пакете)
2. Наконечники с фильтром для ПЦР, стерильные (P)			
12001443	0,1—10 мкл	Eppendorf Reference, Socorex (Acura), HTL, Nichiryo, Thermo Scientific Finnpipette, Biohit old model, Jencons, Elkay, Brand	96 (в штатив-боксе)
12001411	2—20 мкл, универсальный	Finnpipette, Ленпипет, Eppendorf, Gilson (Pipetman P), HTL (Discovery), Nichiryo, Hamilton	96 (в штатив-боксе)
12001450	2—100 мкл, универсальный	Gilson, Eppendorf, Biohit, Finnpipette, DSG, Nichiryo, Jencons, Elkay, Genex	96 (в штатив-боксе)
12001412	2—200 мкл, универсальный	Finnpipette, Ленпипет, Gilson (Pipetman P), Biohit (Proline и M-Line одно- и многоканальные), Eppendorf (Research), Socorex (Acura), HTL (Discovery), Nichiryo, Volvac, Accumax, Rainin	96 (в штатив-боксе)
12001436	2—200 мкл, универсальный	Finnpipette, Ленпипет, Gilson (Pipetman P), Biohit (Proline и M-Line одно- и многоканальные), Eppendorf (Research), Socorex (Acura), HTL (Discovery), Nichiryo, Volvac, Accumax, Rainin	1000 (в пакете)
12001413	20—300 мкл, универсальный, с делениями	Finnpipette, Ленпипет, Biohit (Proline), Eppendorf, Gilson (Pipetman P), Brand (Transferpette), Socorex (Acura кроме многоканальных), Nichiryo, HTL (Discovery)	96 (в штатив-боксе)
12001410	0,1—1 мл, универсальный	Finnpipette, Ленпипет, Biohit (Proline одно- и многоканальные), Gilson (Pipetman P), Eppendorf (Research), Socorex (Acura), HTL (Discovery, Labmate), Nichiryo, Volvac, Accumax, Rainin	96 (в штатив-боксе)
12001437	100—1000 мкл, универсальный	Finnpipette, Ленпипет, Biohit (Proline одно- и многоканальные), Gilson (Pipetman P), Eppendorf (Research), Socorex (Acura), HTL (Discovery, Labmate), Nichiryo, Volvac, Accumax, Rainin	1000 (в пакете)
12001445	1000—5000 мкл	Socorex (Acura), Biohit, Oxford and similar	50 (в штатив-боксе)
12001444	2000—10000 мкл	Socorex (Acura & Calibra), HTL (Discovery DV10000, Thermo Scientific Finnpipette)	25 (в штатив-боксе)



Изготовлен из полипропилена. Автоклавировается при температуре +121°C. Индивидуальная упаковка.

Насос водоструйный

Вакуумный насос сочетает в себе отличную мощность всасывания и ограниченное потребление воды как при низком (0,5 кг/см²), так и при высоком (10 кг/см²) давлении воды. В случае падения давления воды в водопроводе во всасывающую линию встроен односторонний клапан, препятствующий обратному ходу воды в случае понижения давления. Легко разбирается при необходимости очистки. Насос подсоединяют к водопроводному крану через толстую резиновую трубку, которую прочно укрепляют на верхнем конце насоса. К боковому отводу с помощью резиновой трубки подсоединяют сосуд, в котором требуется создать пониженное давление.

Артикул 21004901

Трубки для насоса приобретаются отдельно (арт. 21004903).

Производитель: Kartell S.p.A., Италия



Пакеты двойные типа «кенгуру» для образцов

ПУ № ФСЗ 2011/09223 от 02.03.2020 г.

Пакеты предназначены для хранения и транспортировки контейнеров с образцами биологических материалов. Знак «Biohazard» напоминает о возможной биологической опасности транспортируемого образца. Имеют два отсека: для упаковки самих образцов (прозрачный с замком zip-lock) и для сопроводительных документов, открытый. Изготовлены из полиэтилена. Максимальный объем отсека для образцов составляет 1 л.

Размеры, мм - (155×175×235)±5,0 (ширина пакетов x высота пакета для образцов x высота пакета для документов).
Упаковка 50 шт.

Артикул 25000221

Производитель: Артаса S.p.A., Италия



Пакеты для автоклавирования биологических материалов, полипропиленовые

Предназначены для автоклавирования опасных отходов. Толщина, мкм - 45.

1. Пакеты без индикатора стерилизации

Упаковка 50 шт.

Артикул:

25000114 — 310×660 мм;

25000115 — 415×600 мм;

25000116 — 610×810 мм

Производитель: Ningbo Greetmed Medical Instruments Co., Ltd., Китай

2. Пакеты с термохимическим индикатором паровой стерилизации

ТУ 9398-014-27428909-2010

ПУ № ФСР 2011/09919 от 31.12.2015 г.

Толщина, мкм - 40. Упаковка 1000 шт.

Артикул:

25000152 — 300×500 мм;

25000153 — 450×600 мм;

25000154 — 500×750 мм;

25000155 — 600×750 мм;

25000156 — 700×1100 мм

Производитель: ООО «НПФ» АБРИС+, Россия

Пакеты для сбора и утилизации медицинских отходов

ТУ 22.2929-003-21109965-2018

РУ № РЗН 2016/3817 от 20.11.2018 г. (ООО «Иновация», Россия); ТУ

9398-001-39455604-2012

РУ № ФСР 2012/13595 от 23.08.2018 г. (ООО «Тонар», Россия)



На пакетах нанесена следующая информация: класс опасности, рекомендации по заполнению и допустимому весу отходов, строки для записей.

70

Класс А. Цвет белый

Предназначены для сбора неопасных нетоксичных отходов.

Могут использоваться в административно-хозяйственных помещениях, пищеблоках, внекорпусных территориях.

Артикул	Объем, л	Размер, мм	Уп. шт.
25000224	6	330×300	100
25000201	30	500×600	100
25000202	60	700×800	100
25000245	105	800×900	100
25000200	110	1000×600	100

Класс Б. Цвет желтый

Предназначены для сбора биологически опасных, инфицированных материалов, органических отходов (органы и ткани), патологоанатомических отходов, отходов из микробиологических лабораторий.

Артикул	Объем, л	Размер, мм	Уп. шт.
25000213	6	330×300	100
25000204	30	500×600	100
25000205	60	700×800	100
25000241	105	800×900	100
25000203	110	1000×600	100

Класс В. Цвет красный

Предназначены для сбора особо опасных отходов: материалов, контактирующих с особо опасными инфекциями, отходов из лабораторий, работающих с микроорганизмами 1—4 групп патогенности, микологических отделений и т. д.

Артикул	Объем, л	Размер, мм	Уп. шт.
25000243	6	330×300	100
25000207	30	500×600	100
25000208	60	700×800	100
25000215	105	800×900	100
25000206	110	1000×600	100

Класс Г. Цвет черный

Предназначены для сбора просроченных лекарственных средств, отходов от лекарственных и диагностических препаратов, дезсредств, не подлежащих использованию, цитостатиков и других химпрепаратов, ртутьсодержащих препаратов, приборов и оборудования.

Артикул	Объем, л	Размер, мм	Уп. шт.
25000244	6	330×300	100
25000220	30	500×600	100
25000238	60	700×800	100
25000230	105	800×900	50
25000216	110	1000×600	100

Зажим-стяжка (арт. 25000209) приобретается отдельно.



Палочка для отделения удаления сгустка

ПУ № ФСЗ 2011/09223 от 02.03.2020 г.

Предназначена для отделения и удаления из пробирки сгустка крови при проведении исследований.

Длина, мм - $157 \pm 2,0$. Диаметр, мм - $3 \pm 0,5$. Изготовлена из полистирола.

Автоклавированию не подлежит. Упаковка 1000 шт.

Артикул 12008300

Производитель: Aptaca S.p.A., Италия

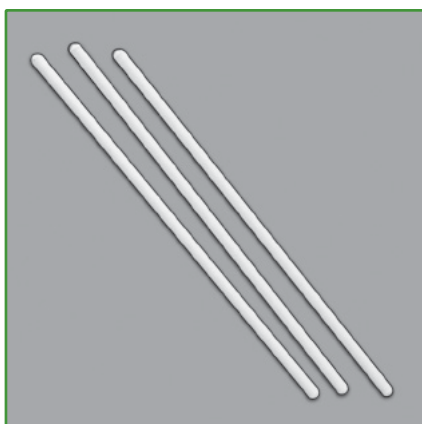

Палочки для перемешивания

Предназначены для перемешивания растворов. Автоклавированию не подлежат.

Артикул	Длина, мм	Диаметр, мм	Материал	Уп., шт.
Производитель: Kartell S.p.A., Италия				
12009073	250	7,15	поливинилхлорид	10
12009072	300	7,15	поливинилхлорид	10
12009071	350	7,15	поливинилхлорид	10
Производитель: Aptaca S.p.A., Италия ПУ № ФСЗ 2011/09223 от 02.03.2020 г.				
12008301	120	3	полистирол	500

71

Панель для сушки лабораторной посуды*

* смотри стр. 91



Петли ректальные прямые нестерильные (шпатели)

ТУ 9437-001-82867591-2010

ПУ № ФСР 2011/12125 от 13.10.2011 г.

Предназначены для отбора образца содержимого прямой кишки. Размеры, мм - $6 \times 185 \pm 1,0$. Изготовлены из полипропилена. Петли с пробкой подходят для пробирок диаметром 14-16 мм (приобретаются отдельно, арт. 10002812, 10002815).

Артикул:

12007332 — без пробки (уп. 5 шт.);

12007335 — с силиконовой пробкой 14 мм (уп. 50 шт.)

Производитель: ООО «БАКТЕР», Россия

Переходники для трубок

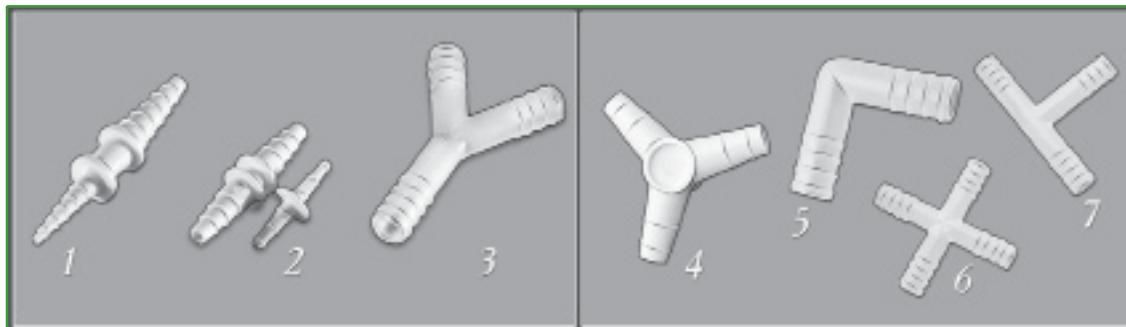

Подходят для соединения эластичных трубок в различных системах. Изготовлены из полипропилена. Автоклавируются при температуре +121°C. Подходят для дренажных, соединительных (арт. 12007902, 12004203, 12004304 (стр. 128-129)) трубок. Упаковка 10 шт.

1. Переходники асимметричные

Артикул	φн, мм*	φп, мм**
12011310	4/6/8 - 10/12	1,6 - 4,6
12011322	4/6/8 - 12/14/16	1,6 - 7,5
12011327	8/10/12 - 14/16	4,6 - 7,5

2. Переходники симметричные (прямые бесшовные)

Артикул	φн, мм	φп, мм
12011311	4/5/6	2,0±0,2
12011370	6/7/8	3,5±0,2
12011312	8/9/10	4,5±0,2
12011328	10/11/12	6,5±0,2
12011313	12/13/14	8,5±0,2
12011371	14/15/16	10,5±0,2

3. Переходники Y-образные 60°

Артикул	φн, мм	φп, мм
12011314	4	2,0±0,2
12011315	6	2,7±0,2
12011316	8	4,6±0,2
12011317	10	5,5±0,2
12011318	12	7,3±0,2
12011319	14	9,7±0,2
12011320	16	11,9±0,2

4. Переходники Y-образные 120°

Артикул	н, мм	п, мм
12011356	4/5/6	1,5±0,2
12011357	6/7/8	2,7±0,2
12011358	8/9/10	4,7±0,2
12011359	10/11/12	5,5±0,2
12011360	12/13/14	7,6±0,2
12011361	14/15/16	9,6±0,2

5. Переходники Г-образные

Артикул	φн, мм	φп, мм
12009110	4	1,3±0,2
12009077	6	2,5±0,2
12009111	8	4,5±0,2
12009112	10	6,0±0,2
12009042	12	8,0±0,2
12009113	14	10,5±0,2
12009114	16	11,6±0,2

6. Переходники крестообразные

Артикул	φн, мм	φп, мм
12011329	3,5	1,5±0,2
12011350	6	2,7±0,2
12011351	8	4,6±0,2
12011352	10	7,0±0,2
12011353	12	8,0±0,2
12011354	13,5	9,5±0,2
12011355	15	11,6±0,2

7. Переходники T-образные

Артикул	н, мм	п, мм
12011362	4	1,6±0,2
12009082	6	3,7±0,2
12011363	8	4,4±0,2
12011364	10	6,3±0,2
12011365	12	8,2±0,2
12011366	14	10,0±0,2
12011367	16	12,1±0,2

* φ_н - номинальный наружный диаметр переходника
 ** φ_п - внутренний диаметр переходника

Производитель: Kartell S.p.A., Италия

Петли ректальные прямые нестерильные (шпатели)*

* смотри стр. 71

Петли стерильные (Р)

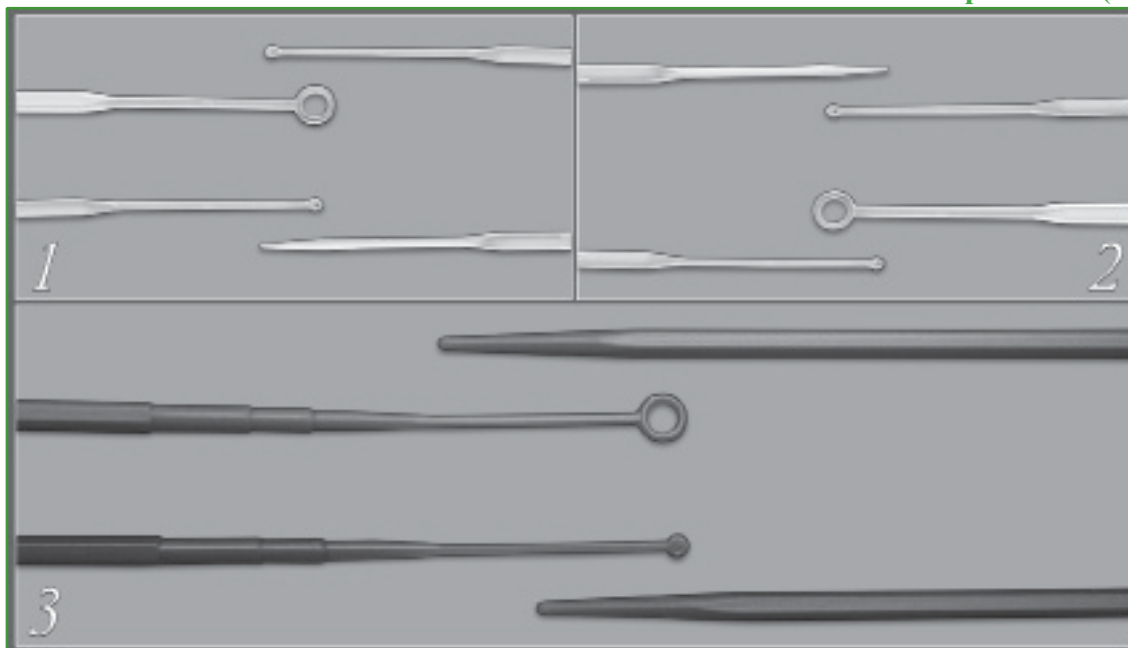

Предназначены для посева и перепосева колоний микроорганизмов, снятия с агара (петля 10 мкл) и для взятия различных типов биологического материала. На противоположном от петли конце ручки расположена игла, которая может быть использована как для засева агара проколом, так и для подсчета колоний. Изготовлены из полистирола.

Автоклавированию не подлежат.

Петли комбинированные на 2 объема 1+10 мкл. На одном конце петля - 1 мкл, на другом - 10 мкл. Длина иглы, мм - $30 \pm 1,0$. Диаметр рукоятки, мм - $3 \pm 0,5$

1. Петли полимерные (эластичные) с иглой

РУ № ФСЗ 2012/11857 от 28.03.2012 г.

Артикул	Наименование	Длина, мм	Внутр. диам. петли, мм	Внеш. диам. петли, мм	Цвет	Уп., шт.
12007342	1 мкл	197	$1,1 \pm 0,1$	$2,3 \pm 0,1$	прозрачный	инд.
12007343	1 мкл	197	$1,1 \pm 0,1$	$2,3 \pm 0,1$	прозрачный	10
12007344	10 мкл	199	$4 \pm 0,5$	$6 \pm 0,5$	голубой	инд.
12007345	10 мкл	199	$4 \pm 0,5$	$6 \pm 0,5$	голубой	10
12007346	1+10 мкл (без иглы)	199	1,1+4	2,3+6	желтый	10

Производитель: Ningbo Greetmed Medical Instruments Co., Ltd., Китай

2. Петли бактериологические (эластичные) с иглой

РУ № ФСЗ 2011/09223 от 02.03.2020 г.

Артикул	Наименование	Длина, мм	Внутр. диам. петли, мм	Внеш. диам. петли, мм	Цвет	Уп., шт.
12007320	1 мкл	197	$0,95 \pm 0,5$	$2,5 \pm 0,5$	прозрачный	20
12007353	1 мкл	197	$0,95 \pm 0,5$	$2,5 \pm 0,5$	прозрачный	5
12007321	10 мкл	197	$4 \pm 0,5$	$6 \pm 0,5$	голубой	20
12007354	10 мкл	197	$4 \pm 0,5$	$6 \pm 0,5$	голубой	5
12007322	1+10 мкл (без иглы)	199	1+4	2+6	желтый	20

Производитель: Artasa S.p.A., Италия

3. Петли микробиологические (жесткие, без иглы)

РУ № ФСЗ 2011/09735 от 06.05.2011 г.

Артикул	Наименование	Длина, мм	Внутр. диам. петли, мм	Внеш. диам. петли, мм	Цвет	Уп., шт.
12007351	1 мкл	200	$0,95 \pm 0,5$	$2,5 \pm 0,5$	зеленый	20
12007352	10 мкл	200	$4 \pm 0,5$	$6 \pm 0,5$	синий	20

Производитель: F.L. Medical s.r.l., Италия

Пинцеты

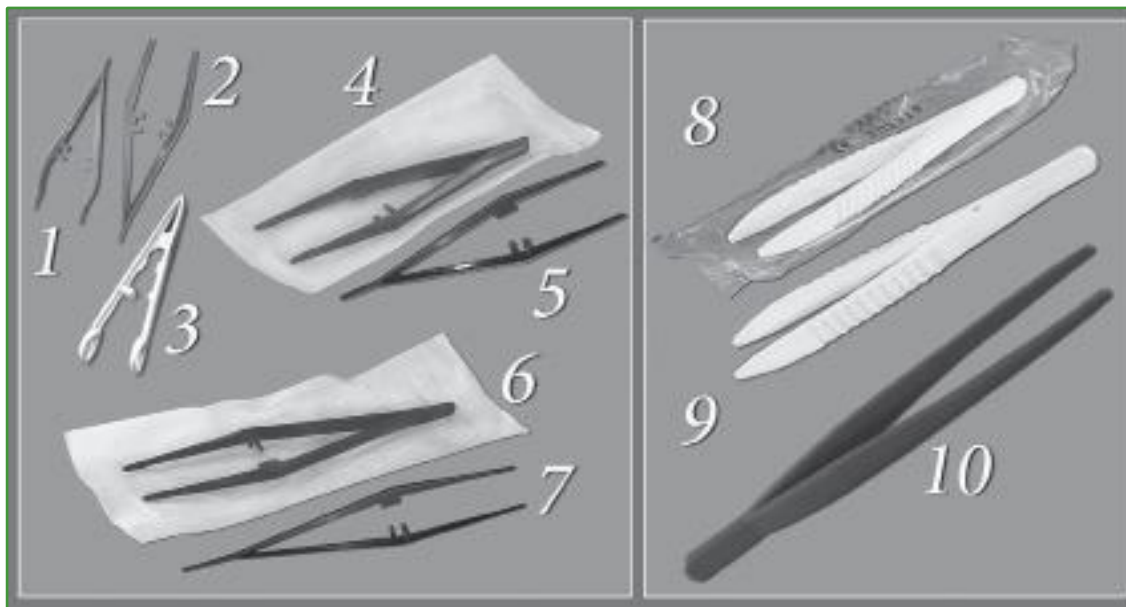

№ п/п	Артикул	Наименование/характеристики	Уп., шт
Пинцеты из полистирола			
1	12011212	Длина, мм - 110. Пинцет <u>НЕСТЕРИЛЬНЫЙ</u> .	100
2	12011213	Длина, мм - 125. Пинцет <u>НЕСТЕРИЛЬНЫЙ</u> .	100
3	12011214	Длина, мм - 120 (окончатый). Пинцет <u>НЕСТЕРИЛЬНЫЙ</u> .	100
4	12011215	Длина, мм - 150. Пинцет <u>НЕСТЕРИЛЬНЫЙ</u> .	100
5	12011210	Длина, мм - 150. Пинцет <u>СТЕРИЛЬНЫЙ (ЭО)</u> .	инд.
6	12011216	Длина, мм - 190. Пинцет <u>НЕСТЕРИЛЬНЫЙ</u> .	50
7	12011211	Длина, мм - 190. Пинцет <u>СТЕРИЛЬНЫЙ (ЭО)</u> .	инд.
Пинцеты из акрилонитрилбутадиенстирола (АБС)			
Производитель: Artasa S.p.A., Италия Пинцеты РУ № ФСЗ 2011/09223 от 20.03.2020 г.			
8	12011205	Пинцет <u>СТЕРИЛЬНЫЙ (Р)</u> . Длина, мм - 124.	инд.
9	12011217	Пинцет <u>НЕСТЕРИЛЬНЫЙ</u> . Длина, мм - 124.	100
Производитель: Kartell S.p.A., Италия			
10	12011209	Пинцет <u>НЕСТЕРИЛЬНЫЙ</u> изготовлен из полиоксиметилена. Длина, мм - 145.	5

Пластина с луночками для серологических реакций

ТУ 10-23-331-95

Представляет собой полистирольную пластину с 72 круглодонными лунками. Пластина предназначена для проведения серологических реакций агглютинации или преципитации. Изготовлена из полистирола.

Размеры, мм - $(225 \pm 1,0) \times (120 \pm 1,0) \times (14 \pm 0,5)$;
емкость лунки, мл - до 2; диаметр лунки, мм - 15;
коэффициент светопропускания дна ячейки - не менее 88%.

Упаковка 5 шт.

Артикул 12002703

Производитель: ООО «Бипласт», Россия

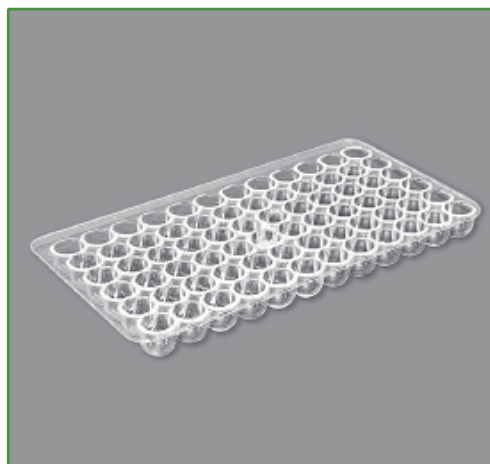

Пипетки для переноса жидкости (Пастера)



Одноразовые пипетки Пастера изготовлены из полиэтилена низкого давления. Предназначены для капельного дозирования жидкости. Рельефная градуировка. Точная геометрия носика позволяет получать каплю заданного объема. Замкнутый резервуар для заполнения обеспечивает безопасность работы.

Артикул	Наименование	Цена деления, мл	Длина, мм	Уп., шт.
Производитель: Aptaca S.p.A., Италия РУ № ФСЗ 2011/09223 от 02.03.2020 г.				
12006637	Пипетка 1 мл. Нестерильная.	0,25	150±1,0	500
12006636	Пипетка 1 мл. Стерильная (Р).	0,25	150±1,0	5/2000
12006629	Пипетка 1 мл. Инд. уп. Стерильная (Р).	0,25	150±1,0	1700
12006638	Пипетка 1,5 мл. Инд. уп. Стерильная (Р).	-	230±1,0	1000
12006619	Пипетка 1,5 мл. Нестерильная.	-	230±1,0	400
12006630	Пипетка 3 мл. Нестерильная.	0,5	150±1,0	500
12006639	Пипетка 3 мл. Инд. уп. Стерильная (Р).	0,5	150±1,0	1500
12006641	Пипетка 3 мл. Стерильная (Р).	0,5	150±1,0	5/2000
Производитель: F.L. Medical s.r.l., Италия РУ № ФСЗ 2011/09735 от 06.05.2011 г.				
12006618	Пипетка 1 мл. Нестерильная.	0,25	153±1,0	500
12006607	Пипетка 1 мл. Инд. уп. Стерильная (Р).	0,25	150±1,0	100
12006615	Пипетка 3 мл. Инд. уп. Стерильная (Р).	0,5	150±1,0	100
12006620	Пипетка 3 мл. Нестерильная.	0,5	150±1,0	500
Производитель: Kartell S.p.A., Италия				
12006622	Пипетка 5 мл с гофрированным резервуаром. Нестерильная.	1,0	195±1,0	100
Производитель: Ningbo Greetmed Medical Instruments Co., Ltd., Китай РУ № ФСЗ 2012/11857 от 28.03.2012 г.				
Стерильные (ЭО)				
12006640	Пипетка 1 мл.	0,25	160±1,0	20/400
12006653	Пипетка 1 мл. Инд. уп.	0,25	160±1,0	100
12006643	Пипетка 2 мл. Инд. уп.	0,25	150±1,0	100
12006633	Пипетка 3 мл.	0,5	160±1,0	20/400
12006654	Пипетка 3 мл. Инд. уп.	0,5	160±1,0	100
12006634	Пипетка 5 мл. Инд. уп.	-	137±1,0	100
Производитель: ООО «МиниМед», Россия				
ТУ 32.50.50-028-29508133-2019 РУ № РЗН 2019/8912 от 13.01.2020 г				
Нестерильные				
12006635	Пипетка 0,25 мл.	-	70±2,0	1000
12006605	Пипетка 1 мл.	0,25	145±2,0	500
12006608	Пипетка 2 мл.	0,25	150±2,0	500
12006648	Пипетка 2 мл.	-	226±2,0	500
12006661	Пипетка 3,5 мл.	0,5	160±2,0	500
12006631	Пипетка 5 мл.	-	135±2,0	500

Пипетки серологические стерильные (Р)



Изготовлены из кристаллического полистирола. Цветовая маркировка кодирует соответствующий номинальный объем согласно международным стандартам. Пипетки апиrogenны, не обладают гемолитическим и цитотоксическим действиями. Градуировка на пипетки нанесена устойчивой к истиранию черной краской. Пипетки всех номиналов имеют отрицательную шкалу переполнения, продолжающую основную шкалу.

1. РУ № ФСЗ 2012/11857 от 28.03.2012 г.

Артикул	Наименование	Цена деления, мл	Цветовая маркировка	Наруж. диам., мм	Внутр. диам. носика, мм	Длина, мм	Уп., шт.
11000915	Пипетка 1 мл	0,01	желтый	5	1,2	278	инд./100
11000921	Пипетка 1 мл	0,01	желтый	5	1,2	278	25
11000910	Пипетка 2 мл	0,01	зеленый	6,5	1,2	278	инд./100
11000922	Пипетка 2 мл	0,01	зеленый	6,5	1,2	278	25
11000911	Пипетка 5 мл	0,1	синий	8	1,5	347	инд./50
11000923	Пипетка 5 мл	0,1	синий	8	1,5	347	25
11000912	Пипетка 10 мл	0,1	красный	8	1,5	343	инд./50
11000924	Пипетка 10 мл	0,1	красный	8	1,5	343	25
11000913	Пипетка 25 мл	0,2	сиреневый	15	2,0	310	инд./50
11000925	Пипетка 25 мл	0,2	сиреневый	15	2,0	310	25
11000914	Пипетка 50 мл	1,0	черный	18	3,0	365	инд./25
11000926	Пипетка 50 мл	1,0	черный	18	3,0	365	25

Производитель: Ningbo Greetmed Medical Instruments Co., Ltd., Китай

Пипетки для ПЦР (серологические) без ДНК-аз, РНК-аз

2. РУ № ФСЗ 2012/12495 от 02.06.2020 г.

Индивидуальная упаковка.

Артикул	Наименование	Цена деления, мл	Цветовая маркировка	Наруж. диам., мм	Диам. носика, мм	Длина, мм	Уп., шт.
11000940	Пипетка 1 мл	0,01	желтый	4,5±0,1	2,45±0,35	268,5±2,0	500
11000941	Пипетка 2 мл	0,02	зеленый	6,3±0,1	2,93±0,35	272±2,0	500
11000942	Пипетка 5 мл	0,1	синий	8,2±0,1	2,5±0,3	341±2,0	200
11000943	Пипетка 10 мл	0,1	оранжевый	10,96±0,2	2,95	303,4±2,0	200
11000944	Пипетка 25 мл	0,2	красный	15,1±0,1	5,0	308,5±2,0	150
11000945	Пипетка 50 мл	0,5	сиреневый	18,4±0,1	5,8	346,6±2,0	100
11000946	Пипетка 100 мл	1,0	розовый	24,3±0,1	5,9	346,8±2,0	50

Производитель: Guangzhou Jet Bio-Filtration Co., Ltd., Китай

Пипетки для дозирования биологических жидкостей (серологические)

3. РУ № ФСЗ 2011/09223 от 02.03.2020 г.

Индивидуальная упаковка.

Артикул	Наименование	Цена деления, мл	Цветовая маркировка	Наруж. диаметр, мм	Внутр. диам. носика, мм	Длина, мм	Уп., шт.
11000930	Пипетка 1 мл	0,01	желтый	4,8	1,8	279	100
11000931	Пипетка 2 мл	0,01	зеленый	5	1,9	279	100
11000932	Пипетка 5 мл	0,1	синий	9,5	2,0	275	50
11000933	Пипетка 10 мл	0,1	оранжевый	10,6	2,2	333	50
11000934	Пипетка 25 мл	0,2	красный	14,9	3,0	349	25

Производитель: Артаса S.p.A., Италия

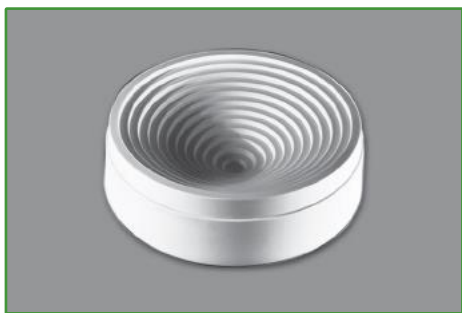

Подставка для круглодонных колб

Ступенчатая внутренняя поверхность позволяет устанавливать круглодонные колбы (арт. 10000910, 10000906, 10000930, 10000921 (стр. 16)) с диаметром шара от 25 до 160 мм. Габаритный размер, мм - 160×50. Изготовлена из полипропилена. Автоклавируется при температуре +121°C.

Артикул 12007705

Производитель: Артаса С.р.А., Италия

Планшеты для определения групп крови



№ п/п	Артикул/ Наименование	Характеристики
1	12002708/планшет на 10 лунок Производитель: F.L. Medical s.r.l., Италия	ПУ № ФСЗ 2011/09735 от 06.05.2011 г. Лунки на планшете имеют бортики, препятствующие растеканию реагентов. Для удобного хранения планшеты легко складываются в стопки. Изготовлен из прозрачного полистирола. Размеры, мм: планшета - 173×43×4,3; лунки - 30×10. Упаковка 10 шт.
2	12002706/планшет для определения групп крови П-50 (белый) 12002731/планшет для определения групп крови П-50 (прозрачный) 12002730/планшет для определения групп крови П-50 (черный) Производитель: ООО «МиниМед», Россия	ТУ 9464-020-29508133-2016 ПУ № РЗН 2016/4183 от 02.06.2016 г. Поверхность планшета обладает свойством формировать правильную каплю, что облегчает наблюдение агглютинации. Лунки имеют бортики, препятствующие растеканию реагентов. Буквенно-цифровая маркировка облегчает организацию регистрации анализа. Изготовлен из ударопрочного полистирола. Размеры, мм - (290±5,0)×(190±5,0)×(3,5±0,5). Индивидуальная упаковка.

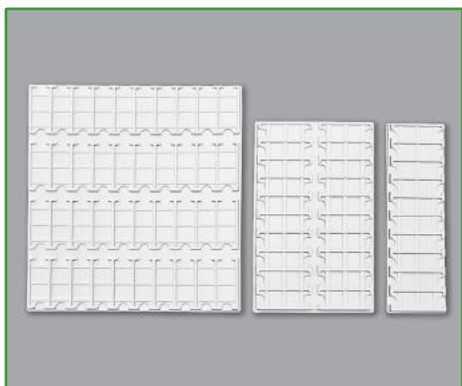

Планшеты

для предметных стекол

ТУ 2293-013-29508133-2012 (ООО «МиниМед»)

ПУ № ФСЗ 2011/09223 от 02.03.2020 г. (Артаса С.р.А.)

Предназначены для высушивания, хранения и транспортировки микропрепаратов на предметных стеклах.

Размеры ячеек, мм - 77×27×3±1,0.

Изготовлены из полистирола. Автоклавированию не подлежат. Индивидуальная упаковка.

Артикул:

12002714 — 335×190 мм (на 20 мест), ООО «МиниМед»;

12002726 — 340×100 мм (на 10 мест), Артаса С.р.А.;

12002711 — 340×400 мм (на 40 мест), Артаса С.р.А.

Производитель: Артаса С.р.А., Италия;
ООО «МиниМед», Россия

Планшеты

Предназначены для иммунологических и иммунохимических реакций, а также реакций с культурами клеток. Имеется буквенно-цифровая маркировка, максимально облегчающая организацию анализа. Коэффициент светопропускания доньшка планшетов «П-форма» превышает 88% при длине световой волны - в диапазоне 480—520 нм, с разбросом показателя по всем 96 лункам не более 2,5%. Изготовлены из полистирола. Индивидуальная упаковка.



Артикул	Наименование	Характеристики	
Производитель: ОАО «Фирма Медполимер», Россия			
12002705	иммуноферментный «П-форма» (нестерильный) с крышкой	ТУ 9398–058–00480230–2009 Размеры, мм - (127×85×16)±1,0.	ПУ № ФСР 2015/2665 от 13.05.2019 г.
12002709	иммунологический «U-форма» (стерильный (P)) с крышкой	ТУ 9398–057–00480230–2009 Размеры, мм - (127×85×16)±1,0.	ПУ № ФСР 2015/2664 от 13.05.2019 г.
Производитель: Ningbo Greetmed Medical Instruments Co., Ltd., Китай ПУ № ФСЗ 2012/11857 от 28.03.2012 г.			
12002720	иммунологический «П-форма» (стерильный (P)) с крышкой	Размеры, мм - (128×85,5×17)±0,2.	
12002719	иммунологический «U-форма» (стерильный (P)) с крышкой	Размеры, мм - (128×85,5×17)±0,2.	
12002723	иммунологический «V-форма» (стерильный (P)) с крышкой	Размеры, мм - (128×85,5×17)±0,2.	
Производитель: Aptaca S.p.A., Италия ПУ № ФСЗ 2011/09223 от 02.03.2020 г.			
12002704	иммунологический «U-форма» (стерильный (P)) без крышки	Размеры, мм - (127,7×85,8×14,1)±0,5.	
12002724	иммунологический «П-форма» (нестерильный) без крышки	Размеры, мм - (127,7×85,8×14,1)±0,5.	
12002725	иммунологический «П-форма» (стерильный (P)) без крышки	Размеры, мм - (127,7×85,8×14,1)±0,5.	
12002722	иммунологический «V-форма» (стерильный (P)) без крышки	Размеры, мм - (127,7×85,8×14,1)±0,5.	
12002721	крышка к иммунологическим планшетам	Размеры, мм - (86×128)±0,5	
Производитель: Guangzhou Jet Bio-Filtration Co., Ltd., Китай ПУ № ФСЗ 2012/12495 от 23.09.2016 г.			
12002715	иммунологический «П-форма» обработанный, высокое связывание, стриповый (12 стрипов по 8 лунок)	Размеры, мм - (127,6×85,3×14,35)±0,5.	
12002733	для культивирования клеток «U-форма» (стерильный (P)) без ДНК-аз, РНК-аз, необработанный	Размеры, мм - (127,6×85,3×14,35)±0,5.	
12002734	для культивирования клеток «П-форма» (стерильный (P)) без ДНК-аз, РНК-аз, необработанный	Размеры, мм - (127,6×85,3×14,35)±0,5.	

Пластина с луночками для серологических реакций*

* смотри стр. 74

Поддающее устройство для предметных стекол

Изготовлено из акрилонитрилбутадиенстирола.

Размеры, мм - 120×100×157.

Размер основания, мм - 120×100×60. Размер отсека для стекол, мм - 97×87×35. Количество стекол 76×26×1,0 мм - 80 шт.

76×26×2,0 мм - 40 шт. Индивидуальная упаковка.

Артикул 12004420

Произведено в Китае

Подставка для круглодонных колб*

* смотри стр. 77

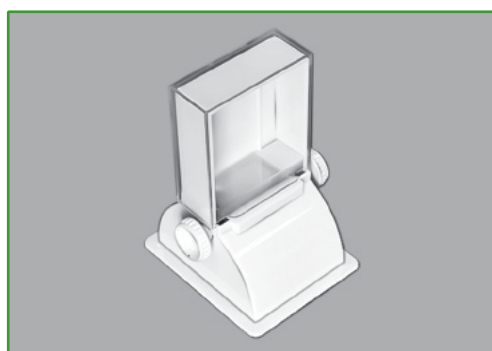

Пробирки конические центрифужные с винтовой крышкой, с делениями и без



Предназначены для центрифугирования биологических жидкостей.

1. РУ № ФСЗ 2011/09223 от 02.03.2020 г.

Артикул	Наименование/номинальная вместимость, мл	Наружный диаметр, мм	Высота, мм	Цена деления, мл	Уп., шт.
11005441	10 мл, стерильная (Р), с пробкой, без дел., п/с	16±0,1	100±1,0	-	250
11005473	10 мл, с пробкой, без дел., п/с	16±0,1	100±1,0	-	250
11005400	10 мл, стерильная (Р), с пробкой, без дел., п/п	16±0,1	100±1,0	-	250
11005474	10 мл, с пробкой, без дел., п/п	16±0,1	100±1,0	-	250
11005447	10 мл, без крышки, п/с	16±0,1	100±1,0	-	100
11005446	10 мл, без крышки, п/с	16±0,1	100±1,0	-	2000
11005479	10 мл, без крышки, п/п	16±0,1	100±1,0	-	2000
11005493	10 мл, без крышки, п/п	16±0,1	100±1,0	1,0	100
11005467	13,5 мл, стерильная (Р), без дел., инд. уп., п/с	16±0,1	110±1,0	-	100
11005466	13,5 мл, стерильная (Р), без дел., п/с	16±0,1	110±1,0	-	150
11005465	13,5 мл, без дел., п/с	16±0,1	110±1,0	-	150
11005470	13,5 мл, без дел., п/п	16±0,1	110±1,0	-	150
11005469	13,5 мл, стерильная (Р), без дел., инд. уп., п/п	16±0,1	110±1,0	-	100
11005468	13,5 мл, стерильная (Р), без дел., п/п	16±0,1	110±1,0	-	150
11005464	15 мл, стерильная (Р), инд. уп., п/п	17±0,1	120±1,0	0,5	700
11005433	15 мл, стерильная (Р), п/п	17±0,1	120±1,0	0,5	150
11005414	15 мл, п/п	17±0,1	120±1,0	0,5	50
11005463	15 мл, п/п	17±0,1	120±1,0	0,5	150
11005428	50 мл, с юбкой, п/п	30±0,1	115±1,0	5,0	100
11005427	50 мл, без юбки, п/п	30±0,1	115±1,0	5,0	100
11005412	50 мл, стерильная (Р), без юбки, п/п	30±0,1	115±1,0	5,0	100
11005434	50 мл, стерильная (Р), без юбки, инд. уп., п/п	30±0,1	115±1,0	5,0	600
11005429	50 мл, стерильная (Р), с юбкой, п/п	30±0,1	115±1,0	5,0	100
11005435	50 мл, стерильная (Р), с юбкой, инд. уп., п/п	30±0,1	115±1,0	5,0	500

Производитель: Aptaca S.p.A., Италия

Пробирки конические центрифужные с винтовой крышкой, с делениями и без

2. РУ № ФСЗ 2011/09735 от 06.05.2011 г.

Артикул	Наименование/номинальная вместимость, мл	Наружный диаметр, мм	Высота, мм	Цена деления, мл	Уп., шт.
11005431	10 мл, стерильная (Р), с пробкой, п/п	16±0,1	100±1,0	-	100
11005430	10 мл, стерильная (Р), с пробкой, п/с	16±0,1	100±1,0	-	100
11005404	10 мл, без крышки, п/п	16±0,1	100±1,0	-	100
11005438	10 мл, без крышки, п/п	16±0,1	100±1,0	-	2000

Производитель: F.L. Medical s.r.l., Италия

3. РУ № ФСЗ 2012/11857 от 28.03.2012 г.

Артикул	Наименование/номинальная вместимость, мл	Наружный диаметр, мм	Высота, мм	Цена деления, мл	Уп., шт.
11005471	10 мл, стерильная (ЭО), п/п	16±0,1	103±1,0	0,5	50
11005442	50 мл, стерильная (ЭО), без юбки, инд. уп., п/п	30±0,1	117±1,0	2,5	25
11005443	50 мл, стерильная (ЭО), с юбкой, инд. уп., п/п	30±0,1	117±1,0	2,5	25
11005456	50 мл, стерильная (ЭО), без юбки, п/п	30±0,1	117±1,0	2,5	50
11005457	50 мл, стерильная (ЭО), с юбкой, п/п	30±0,1	117±1,0	2,5	50

Производитель: Ningbo Greetmed Medical Instruments Co., Ltd., Китай

4. ТУ 9464-015-29508133-2014

РУ № РЗН 2015/2596 от 13.01.2020 г.

Артикул	Наименование/номинальная вместимость, мл	Наружный диаметр, мм	Высота, мм	Цена деления, мл	Уп., шт.
11005494	10 мл, п/с	16±0,1	100±1,0	-	500
11005495	10 мл, п/п	16±0,1	100±1,0	-	500
11005403	10 мл, без крышки, п/п	16±0,1	100±1,0	0,5	100
11005401	10 мл, п/п	17±0,1	107±1,0	0,5	100
11005409	15 мл, п/п	17±0,1	121±1,0	0,5	100
11005411	50 мл, без юбки, п/п	29±0,1	117±1,0	2,5	50
11005410	50 мл, с юбкой, п/п	29±0,1	117±1,0	2,5	50

Производитель: ООО «МиниМед», Россия

5. ТУ 9398-002-54287340-2010

РУ № ФСР 2011/10723 от 14.06.2019 г.

Артикул	Наименование/номинальная вместимость, мл	Наружный диаметр, мм	Высота, мм	Цена деления, мл	Уп., шт.
11005483	10 мл, без дел., без крышки, п/п	16±2,0	100±5,0	0,1-0,5-1,0-3,0-5,0-10,0	100

Производитель: ЗАО «Перинт», Россия

6. ТУ ВУ 691148740.002-2010

РУ № ФСЗ 2011/11241 от 18.06.2014 г.

Артикул	Наименование/номинальная вместимость, мл	Наружный диаметр, мм	Высота, мм	Цена деления, мл	Уп., шт.
11005475	10 мл, стерильная (Р), инд. уп., п/п	18,4	100	0,5	1000
11005476	15 мл, стерильная (Р), инд. уп., п/п	18,5	120	0,5	700
12005479	15 мл, п/п	18,5	120	0,5	50
11005492	50 мл, без юбки, инд. уп., п/п	31,6	115,6	5,0	350
11005491	50 мл, стерильная (Р), без юбки, инд. уп., п/п	31,6	115,6	5,0	350
11005490	50 мл, с юбкой, инд. уп., п/п	31,6	115,6	5,0	350
11005477	50 мл, стерильная (Р), с юбкой, инд. уп., п/п	31,6	115,6	5,0	350

Производитель: ПУП «Литоласт-Мед», Республика Беларусь

Пробирки конические с винтовой крышкой и делениями для ПЦР (пр-ль: Guangzhou Jet Bio-Filtration Co., Ltd.)*

* смотри стр. 181

Пробирки микроцентрифужные (тип Эппендорф)



Изготовлены из полипропилена.

1. РУ № ФСЗ 2011/09223 от 02.03.2020 г.

Артикул	Наименование/емкость, мл	Цена деления, мл	Диаметр, мм	Высота, мм	Уп., шт.
11005525	Пробирка 0,2 мл, без дел.	-	6±0,1	21±1,0	1000
11005512	Пробирка 0,5 мл, без дел.	-	7,5±0,1	30±1,0	1000
11005511	Пробирка 1,5 мл, без дел., без пробки	-	10±0,1	40±1,0	1000
11005521	Пробирка 1,5 мл, с дел.	0,5	10,5±0,1	40±1,0	1000
11005510	Пробирка 2,0 мл	0,5	11±0,1	42±1,0	1000
пробирки для ПЦР без ДНК-аз, РНК-аз и ДНК					
11005526	Пробирка 0,5 мл, стерильная (Р), без дел., завинч. кр. и кольцом	-	8±0,1	46,7±1,0	500
11005509	Пробирка 1,5 мл, стерильная (Р), с дел., с кольцом, завинч. кр.	0,1	10,3±0,1	46,7±1,0	500
11005520	Пробирка 1,5 мл, стерильная (Р), с юбкой и дел., с кольцом, завинч. кр.	0,1	10,2±0,1	47,3±1,0	500
11005522	Пробирка 2 мл, стерильная (Р), с дел., завинч. кр. и кольцом	0,25	10,1±0,1	46,9±1,0	500
11005523	Пробирка 2 мл, стерильная (Р), с юбкой и дел., завинч. кр. и кольцом	0,1	10,0±0,1	47,3±1,0	500
11005450	Пробирка 0,2 мл, выпуклая, без дел.	-	6±0,1	23±1,0	1000
11005451	Пробирка 0,2 мл, плоская, без дел.	-	6±0,1	21±1,0	1000
11005452	Пробирка 0,5 мл, выпуклая, без дел.	-	8±0,1	32±1,0	1000
11005453	Пробирка 0,5 мл, плоская, без дел.	-	8±0,1	30±1,0	1000
11005454	Пробирка 1,5 мл, плоская, с дел.	0,5	10±0,1	40±1,0	1000
11005455	Пробирка 2,0 мл, плоская, с дел.	0,5	11±0,1	42±1,0	1000

Производитель: Артаса S.p.A., Италия
2. РУ № ФСЗ 2011/09735 от 06.05.2011 г.

Пробирки цветные.

Артикул	Наименование/емкость, мл	Цена деления, мл	Диаметр, мм	Высота, мм	Уп., шт.
11005505	Пробирка 1,5 мл, с дел. (цвет нейтральный)	0,5	13±0,1	40±1,0	500
11005507	Пробирка 1,5 мл, с дел. (цвет синий)	0,5	13±0,1	40±1,0	500
11005508	Пробирка 1,5 мл, с дел. (цвет розовый)	0,5	13±0,1	40±1,0	500
11005534	Пробирка 1,5 мл, с дел. (цвет желтый)	0,5	13±0,1	40±1,0	500
11005535	Пробирка 1,5 мл, с дел. (цвет зеленый)	0,5	13±0,1	40±1,0	500
11005536	Пробирка 2,0 мл, с дел., цилиндрическая	0,5	10,8±0,1	42±1,0	1000

Производитель: F.L. Medical s.r.l., Италия
3. РУ № ФСЗ 2012/11857 от 28.03.2012 г.

Артикул	Наименование/емкость, мл	Цена деления, мл	Диаметр, мм	Высота, мм	Уп., шт.
11005500	Пробирка 0,2 мл, без дел.	-	6±0,1	21±1,0	1000

Производитель: Ningbo Greetmed Medical Instruments Co., Ltd., Китай

4. ТУ 9464-015-29508133-2014

РУ № РЗН 2015/2596 от 13.01.2020 г.

Артикул	Наименование/емкость, мл	Цена деления, мл	Диаметр, мм	Высота, мм	Уп., шт.
11005501	Пробирка 0,5 мл, с дел.	0,1	8±0,1	32±1,0	1000
11005503	Пробирка 1,5 мл, с дел.	0,5	10±0,1	42±1,0	500
11005502	Пробирка 1,5 мл, без дел., с завинч. крышкой	-	10±0,1	42±1,0	500
11005504	Пробирка 2,0 мл, с дел., цилиндрическая	0,5	11±0,1	44±1,0	500

Производитель: ООО «МиниМед», Россия

Пробирки микроцентрифужные (тип Эппендорф)

5. ТУ ВУ 691148740.002-2010

РУ № ФСЗ 2011/11241 от 18.06.2014 г.

Пробирки цветные.

Артикул	Наименование/емкость, мл	Цена деления, мл	Диаметр, мм	Высота, мм	Уп., шт.
11005530	Пробирка 1,5 мл, с дел. (цвет голубой)	0,5	10,9±0,1	41,5±1,0	250
11005531	Пробирка 1,5 мл, с дел. (цвет желтый)	0,5	10,9±0,1	41,5±1,0	250
11005532	Пробирка 1,5 мл, с дел. (цвет красный)	0,5	10,9±0,1	41,5±1,0	250
11005533	Пробирка 1,5 мл, с дел. (цвет белый)	0,5	10,9±0,1	41,5±1,0	250

Производитель: ПУП «Литопласт-Мед», Республика Беларусь

Пробирка с антикоагулянт (0,2 мл цитрата натрия 3,8%)**и градуированной пипеткой для дозирования биологических жидкостей (комплект лабораторный для определения СОЭ по Вестергрену)**

РУ № ФСЗ 2011/09223 от 02.03.2020 г.

Состав комплекта:

1. пробирка с цитратом натрия (3,8%); 2. градуированная пипетка с поршнем

Комплект нестерильный! Упаковка 200 пар.



1. Цилиндрическая пробирка с розовой пробкой изготовлена из полипропилена. Содержит 0,2 мл цитрата натрия (3,8%), линия наполнения кровью - 1 мл, соотношение антикоагулянт/ кровь - 1:4. Общий объем пробирки, мл - 5; наружный диаметр, мм - 12; высота без пробки, мм - 86.

2. Пипетка одноразовая изготовлена из полистирола. Снабжена пробкой из фибры (полиэтиленовый фильтр), ограничивающей подъем крови в пипетке выше нулевой отметки шкалы и предотвращающей потерю пробы. Поршень в нижней части пипетки создает в пробирке давление, необходимое для заполнения пипетки кровью.

Внешний диаметр пипетки, мм - 4,5±0,1; длина, мм - 230±2,0. Поршень изготовлен из синтетической резины белого цвета. Внешний диаметр, мм - 12; высота, мм - 13.

На пипетку нанесена шкала синего цвета. Высота шкалы, мм - 170±2,0; расстояние от нулевой отметки до нижней части пипетки, мм - 200±2,0.

Артикул 21000803

3. Штатив на 10 мест для пробирок СОЭ (арт. 21000803)

(заказывается отдельно)

РУ № ФСЗ 2011/09223 от 02.03.2020 г.

Изготовлен из полистирола. Размеры, мм - 190×50×53. Внутренний диаметр гильз, мм - 12,5±0,5.

Индивидуальная упаковка.

Артикул 21000804

Производитель: Артаса С.р.А., Италия



Пробирки с активатором свертывания

РУ № ФСЗ 2011/09223 от 02.03.2020 г.

Разработаны для сокращения времени процедуры отделения сыворотки крови от остальных ее составляющих. На внутренней поверхности пробирок нанесены микрокристаллы или капли суспензии двуокиси кремния, ускоряющие коагуляцию. Соответствующие артикулы в дополнение к активатору снабжаются инертными разделительными гранулами или гелем, которые при центрифугировании прижимают сгусток фибрина ко дну пробирки, чем увеличивается объем доступной сыворотки. Материалы: пробирки - полипропилен или полиметилметакрилат ; пробки - полиэтилен. Снабжены этикетками для маркировки. Нестерильные. Упаковка 50 шт.

Артикул	Вместимость, мл	Наружный диаметр пробирки, мм	Высота без пробки, мм	Цвет пробки
11005541	4 ПММА	13±0,1	75±1,0	красный
11005460	5 (с разделяющими гранулами)	12±0,1	86±1,0	голубой
11005484	5 (с разделяющими гранулами)	13±0,1	75±1,0	голубой
11005461	5 ПММА	12±0,1	86±1,0	красный
11005445	10 (с разделяющими гранулами)	16±0,1	100±1,0	голубой
11005449	10	16±0,1	100±1,0	красный
11005485	10 (с гелем)	16±0,1	100±1,0	красный

Производитель: Aptaca S.p.A., Италия



Пробирки с цитратом натрия 3,8%

Предназначены для коагулологических исследований в гематологии. Изготовлены из полипропилена, снабжены этикетками для маркировки. На пробирки нанесена метка уровня заполнения. Укупорены полиэтиленовой пробкой желтого цвета. Нестерильные. Упаковка 50 шт.

Артикул	Отметка уровня наполнения, мл	Наруж. диам. пробирки, мм	Высота без пробки, мм
Производитель: F.L. Medical s.r.l., Италия РУ № ФСЗ 2011/09735 от 06.05.2011 г.			
11005423	2,5	12±0,1	86±1,0
11005416	4,0	13±0,1	75±1,0
11005424	5,0	16±0,1	60±1,0
Производитель: Aptaca S.p.A., Италия РУ № ФСЗ 2011/09223 от 02.03.2020 г.			
11005487	2,5	13±0,1	75±1,0
11005488	4,0	13±0,1	75±1,0
11005489	5,0	12±0,1	86±1,0



Пробирки с двухпозиционной пробкой стерильные (Р)

РУ № ФСЗ 2011/09223 от 02.03.2020 г.

Предназначены для сбора и хранения образцов при проведении санитарно-бактериологических исследований. Легкое нажатие позволяет устанавливать пробку в полузакрытом положении, что обеспечивает естественное аэрирование содержимого пробирки. Более сильное нажатие закрывает пробирку герметично. Материалы: пробирки - полистирол; пробки - полипропилен. Имеется матовое поле для записи. Упаковка 25 шт.

Артикул	Наименование/ вместимость, мл	Мах. градуировки, мл	Цена деления, мл	Наружный диаметр, мм	Высота, мм
11005624	Пробирка 5 мл	4	0,1	12±0,1	75±1,0
11005626	Пробирка 15 мл	12	0,25	17±0,1	100±1,0

Производитель: Aptaca S.p.A., Италия

Пробирки с КЗ-ЭДТА для венозной крови

Предназначены для гематологических исследований. Пробка зеленого или фиолетового цвета. Снабжены этикеткой для маркировки. Нанесена метка уровня крови. Нестерильные. Материалы: пробирка - полипропилен; пробка - полиэтилен. Упаковка 50 шт.

Артикул	Вместимость, мл	Наруж. диам. пробирки, мм	Высота без пробки, мм
Производитель: F.L. Medical s.r.l., Италия РУ № ФСЗ 2011/09735 от 06.05.2011 г.			
11005609	3,0	13±0,1	75±1,0
11005627	5,0	12±0,1	86±1,0
Производитель: Aptaca S.p.A., Италия РУ № ФСЗ 2011/09223 от 02.03.2020 г.			
11005674	2,5	12±0,1	56±1,0
11005675	2,5	13±0,1	75±1,0
11005676	5,0	12±0,1	86±1,0



Пробирки с КЗ-ЭДТА для взятия капиллярной крови

Предназначены для гематологических исследований. Изготовлены из полипропилена. Снабжены этикеткой для маркировки.

Артикул	Вместимость, мл	Размеры, мм	Материал пробки	Уп., шт.
1. Производитель: Ningbo Greetmed Medical Instruments Co., Ltd., Китай РУ № ФСЗ 2012/11857 от 28.03.2012 г. стерильные (ЕО)				
12006390	0,25	(10±1,0)×(46±1,0)	полипропилен	100
12006331	0,25	(8±1,0)×(44±1,0)	резина	100
12006332	0,5	(8±1,0)×(44±1,0)	резина	100
2. Производитель: Guangzhou Improve Med. Ins. Co., Ltd, Китай РУ № ФСЗ 2010/06624 от 24.03.2017 г. стерильные (Р)				
12006200	0,2 (IMPROMINI)	(10±0,9)×(44±1,0)	ПЭТФ	50



84

Пробирки цилиндрические с крышкой

Изготовлены из полипропилена. Нестерильные.

Артикул	Наименование/ вместимость, мл	Наруж. диам., мм	Высота, мм	Уп., шт.
Производитель: Ningbo Greetmed Medical Instruments Co., Ltd., Китай РУ № ФСЗ 2012/11857 от 28.03.2012 г.				
11000402	Пробирка 7 мл, с делениями	15±0,1	62±1,0	200
Производитель: ООО «МиниМед», Россия ТУ 9464-015-29508133-2014 РУ № РЗН 2015/2596 от 13.01.2020 г.				
11000403	Пробирка 5 мл	14±0,1	50±1,0	300
11000401	Пробирка 10 мл	16±0,1	80±1,0	200





Для пробирок 3 и 5 мл
подходит пробка — арт. 12002953
Для пробирок 10 и 20 мл подходит
пробка — арт. 12002901



Пробирки цилиндрические без делений и пробки

Используются как лабораторные сосуды для биологических и иных жидкостей, кроме органических растворителей. Изготовлены из полипропилена (п/п) или полистирола (п/с). Нестерильные.

Артикул	Наименование/ вместимость, мл	Наружный диаметр, мм	Высота, мм	Уп., шт.
Производитель: Aptaca S.p.A., Италия РУ № ФСЗ 2011/09223 от 02.03.2020 г.				
11005649	Пробирка 3 мл, п/п	12±0,1	55±1,0	1000
11005654	Пробирка 3 мл, п/с	12±0,1	55±1,0	1000
11005666	Пробирка 5 мл, п/п	12±0,1	75±1,0	1000
11005667	Пробирка 5 мл, п/с	12±0,1	75±1,0	1000
11005630	Пробирка 5 мл, п/п	13±0,1	75±1,0	1000
11005678	Пробирка 5 мл, п/п	13±0,1	75±1,0	100
11005631	Пробирка 5 мл, п/с	13±0,1	75±1,0	1000
11005668	Пробирка 10 мл, п/п	16±0,1	100±1,0	2000
11005669	Пробирка 10 мл, п/с	16±0,1	100±1,0	2000
11005683	Пробирка 10 мл, п/п	16±0,1	100±1,0	100
11005684	Пробирка 10 мл, п/с	16±0,1	100±1,0	100
11005656	Пробирка 20 мл, п/п	16±0,1	150±1,0	1000
11005657	Пробирка 20 мл, п/с	16±0,1	150±1,0	1000
11005685	Пробирка 20 мл, п/п	16±0,1	150±1,0	100
11005671	Пробирка 25 мл, п/п	25±0,1	95±1,0	1000
11005670	Пробирка 25 мл, п/с	25±0,1	95±1,0	1000
Производитель: F.L. Medical s.r.l., Италия РУ № ФСЗ 2011/09735 от 06.05.2011 г.				
11005613	Пробирка 5 мл, п/п	12±0,1	75±1,0	250
11005612	Пробирка 5 мл, п/с	12±0,1	75±1,0	250
11005606	Пробирка 10 мл, п/п	16±0,1	100±1,0	100
11005607	Пробирка 10 мл, п/с	16±0,1	100±1,0	100
11005639	Пробирка 10 мл, п/п	16±0,1	100±1,0	2000
11005640	Пробирка 10 мл, п/с	16±0,1	100±1,0	2000
Производитель: ООО «МиниМед», Россия ТУ 9464-015-29508133-2014 РУ № РЗН 2015/2596 от 13.01.2020 г.				
11005695	Пробирка 5 мл, п/п	12±0,1	75±1,0	500
11005696	Пробирка 5 мл, п/с	12±0,1	75±1,0	500
11005693	Пробирка 10 мл, п/п	16±0,1	100±1,0	500
11005694	Пробирка 10 мл, п/с	16±0,1	100±1,0	500

Пробирки 12 мл

РУ № ФСЗ 2011/09223 от 02.03.2020 г.

Пробирки с коническим дном предназначены для биологических жидкостей. Снабжены этикеткой для маркировки. Имеют рельефную градуировку. Цена деления, мл - 2. Размер пробирки, мм - 17×105. Диаметр верхнего канта пробирки, мм - 21,5.

Размер крышки, мм - 23×5,5. Рассчитаны на центробежную нагрузку до 3000 г. Пробирки изготовлены из полистирола, защелкивающаяся крышка из полиэтилена. Упаковка 1000 шт.

Артикул:

1. 11005472 — нестерильные;
2. 11005444 — стерильные (Р) (инд. уп.)

Производитель: Aptaca S.p.A., Италия

Пробирки цилиндрические с навинчивающейся крышкой или пробкой



Подходят для большинства образцов биологических жидкостей. Изготовлены из полипропилена или полистирола, герметично укупориваются полипропиленовой крышкой или пробкой.

№ рис.	Артикул	Наименование/ емкость, мл	Наружный диам., мм	Высота, мм	Уп., шт.
Производитель: Артаса S.p.A., Италия РУ № ФСЗ 2011/09223 от 02.03.2020 г.					
1	11005628	Пробирка 3 мл, с пробкой, нестерильная, п/п	12±0,1	55±1,0	1000
1	11005655	Пробирка 3 мл, с пробкой, нестерильная, п/с	12±0,1	55±1,0	1000
2	11005621	Пробирка 5 мл, с пробкой, стерильная (Р), п/п	12±0,1	86±1,0	500
2	11005658	Пробирка 5 мл, с пробкой, нестерильная, п/п	12±0,1	86±1,0	500
2	11005659	Пробирка 5 мл, с пробкой, нестерильная, п/с	12±0,1	86±1,0	500
2	11005677	Пробирка 5 мл, с пробкой, стерильная (Р), п/с	12±0,1	86±1,0	500
2	11005623	Пробирка 5 мл, с юбкой устойчивости, с дел., нестерильная, п/п	16±0,1	60±1,0	100
2	11005600	Пробирка 5 мл, с делениями и юбкой устойчивости, стерильная (Р), п/п	16±0,1	60±1,0	100
3	11005664	Пробирка 10 мл, с пробкой, нестерильная, п/п	16±0,1	100±1,0	250
3	11005663	Пробирка 10 мл, с пробкой, нестерильная, п/с	16±0,1	100±1,0	250
3	11005645	Пробирка 10 мл, с пробкой и этикеткой, стерильная (Р), п/п	16±0,1	100±1,0	250
3	11005648	Пробирка 10 мл, с пробкой и этикеткой, стерильная (Р), п/с	16±0,1	100±1,0	250
3	11005644	Пробирка 10 мл, с делениями и юбкой устойчивости, стерильная (Р), п/п	16±0,1	100±1,0	100
3	11005614	Пробирка 10 мл, с делениями и юбкой устойчивости, нестерильная, п/п	16±0,1	100±1,0	100
3	11005647	Пробирка 10 мл, с делениями, стерильная (Р), п/с	16±0,1	100±1,0	50
3	11005646	Пробирка 10 мл, с делениями, нестерильная, п/с	16±0,1	100±1,0	100
3	11005622	Пробирка 10 мл, стерильная (Р), п/с	16±0,1	100±1,0	200
3	11005643	Пробирка 10 мл, нестерильная, п/с	16±0,1	100±1,0	1000
3	11005636	Пробирка 10 мл, инд. уп., стерильная (Р), п/с	16±0,1	100±1,0	750
4	11005615	Пробирка 15 мл, нестерильная, п/с	16±0,1	120±1,0	750
4	11005661	Пробирка 15 мл, с дел., нестерильная, п/с	16±0,1	120±1,0	100
4	11005620	Пробирка 15 мл, стерильная (Р), п/с	16±0,1	120±1,0	150
4	11005662	Пробирка 15 мл, с дел., стерильная (Р), п/с	16±0,1	120±1,0	25
4	11005638	Пробирка 15 мл, инд. уп., стерильная (Р), п/с	16±0,1	120±1,0	700
5	11005617	Пробирка 20 мл, нестерильная, п/с	16±0,1	150±1,0	500
5	11005650	Пробирка 20 мл, стерильная (Р), п/с	16±0,1	150±1,0	200
5	11005616	Пробирка 20 мл, стерильная (Р), п/с	16±0,1	150±1,0	100
5	11005637	Пробирка 20 мл, инд. уп., стерильная (Р), п/с	16±0,1	150±1,0	500
5	11005653	Пробирка 20 мл, с пробкой, стерильная (Р), п/п	16±0,1	150±1,0	200
5	11005665	Пробирка 20 мл, с пробкой, нестерильная, п/с	16±0,1	150±1,0	1000
5	11005652	Пробирка 20 мл, с пробкой, нестерильная, п/п	16±0,1	150±1,0	1000
Производитель: F.L. Medical s.r.l., Италия РУ № ФСЗ 2011/09735 от 06.05.2011 г.					
2	11005705	Пробирка 5 мл, с пробкой, стерильная (Р), п/п	12±0,1	86±1,0	1500



Пробирки цилиндрические с винтовой крышкой (пробирки медицинские полимерные)

Предназначены для взятия, хранения, транспортирования образцов биоматериала.
Материалы: пробирка - полистирол; крышка - полипропилен.

Артикул	Наименование/ емкость, мл	Диаметр, мм	Высота, мм	Уп., шт.
ТУ 9464-015-29508133-2014 РУ № РЗН 2015/2596 от 13.01.2020 г. нестерильные				
11005680	Пробирка 10 мл	16±0,1	100±1,0	200
11005681	Пробирка 15 мл	16±0,1	120±1,0	150
ТУ 22.29.29-023-29508133-2017 РУ № РЗН 2019/8378 от 21.05.2019 г. стерильные (ЭО)				
11005690	Пробирка 10 мл	16±0,1	100±1,0	100
11005691	Пробирка 15 мл	16±0,1	120±1,0	100

Производитель: ООО «МиниМед», Россия

Пробирки цилиндрические с винтовой крышкой и юбкой устойчивости (пробирки медицинские полимерные), пр-ль: ООО «МиниМед»*

* смотри стр. 103

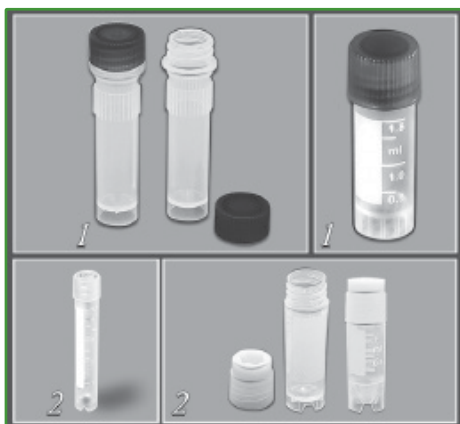

КриоПробирки с делениями

Предназначены для работ при температурах до -196°C, в том числе для хранения образцов в жидком азоте. Имеется окошко для записи.

Пробирки производства Aptasa S. p. A. имеют уплотнительное кольцо. Материалы: пробирка - полипропилен; крышка - полипропилен.

Артикул	Емкость, мл	Макс. градуировки, мл	Цена деления, мл	Размеры, мм	Уп., шт.
1. Производитель: Ningbo Greetmed Medical Instruments Co., Ltd, Китай РУ № ФСЗ 2012/11857 от 28.03.2012 г. Криопробирки круглодонные с юбкой устойчивости нестерильные					
11005462	1, без делений	-	-	(11±0,1)×(48±1,0)	500
11005432	1,8	1,8	0,5	(11±0,1)×(45±1,0)	500
11005437	5	5	0,5	(15±0,1)×(60±1,0)	200
2. Производитель: Aptasa S.p.A., Италия РУ № ФСЗ 2011/09223 от 02.03.2020 г. Микропробирки для криохранения стерильные, ПЦР, без ДНК-аз, РНК-аз и ДНК					
11005458	1,2	1	0,1	(12,5±0,1)×(43±1,0)	50
11005459	2	1,8	0,1	(12,5±0,1)×(49±1,0)	50
11005480	3	3	0,1	(12,5±0,1)×(70±1,0)	50
11005481	4	3,5	0,1	(12,5±0,1)×(75±1,0)	50
11005426	5	4,5	0,1	(12,5±0,1)×(90±1,0)	50

МикроПробирки (системы для взятия крови КЗ-ЭДТА и капилляром)

РУ № ФСЗ 2009/04702 от 08.06.2017 г.

Предназначены для взятия с помощью капилляра капиллярной крови и ингибирования ее свертывания в гематологических исследованиях. Раствор КЗ-ЭДТА в виде микрокапель нанесен на внутреннюю стенку капилляров и пробирок для эффективного предотвращения свертывания крови. Дополнительная крышка обеспечивает сохранность образца при транспортировке и хранении. Вместимость, мл - 0,2.

Размер, мм - $(10 \pm 0,1) \times (47 \pm 1,0)$. Нестерильные.

Материал: пробирка - полипропилен; крышка - полиэтилен низкого давления; капилляр - полипропилен.

Упаковка 100 шт.

Артикул 12006220

Производитель: Sarstedt AG & Co. KG, Германия



МикроПробирки (тип Эппендорф) для ПЦР (пр-ль: Guangzhou Jet Bio-Filtration Co., Ltd.)*

* смотри стр. 178

МикроПробирки для криохранения для ПЦР (пр-ль: Guangzhou Jet Bio-Filtration Co., Ltd.)*

* смотри стр. 177

Полислайд

ТУ 32.50.50-027-29508133-2018

РУ № РЗН 2018/7936 от 13.12.2018 г.

Полислайд – полимерный слайд, готовый к применению. Изготовлен из сверхпрозрачного полиэтилентерефталата (ПЭТ). Обеспечивает прочную адгезию биоматериала со своей поверхностью за счет гидрофобных свойств базового полимера. Выпускается в защитной пленке, предохраняющей от пыли и механических повреждений, которая снимается непосредственно перед использованием. Нанесена неповторяющаяся нумерация для идентификации образцов. Размер, мм - $(26 \pm 1,0) \times (76 \pm 1,0) \times (1,0 \pm 0,1)$.

Упаковка 100 шт.

Артикул 12003810

Производитель: ООО «МиниМед», Россия



Пробки

Изготовлены из полиэтилена.

1. ТУ 9464-015-29508133-2014

РУ № РЗН 2015/2596 от 13.01.2020 г.

Упаковка 10 шт.

Артикул:

12002935 — 10/19; 12002922 — 14/23;

12002924 — 19/26; 12002930 — 29/32

Производитель: ООО «МиниМед», Россия

2. РУ № ФСЗ 2011/09223 от 02.03.2020 г.

Упаковка 1000 шт.

Артикул:

для пробирок диам. 12

12003240 — белые; 12003241 — голубые;

12003242 — желтые; 12003243 — зеленые;

12003244 — красные; 12003245 — нейтральные;

12003246 — синие; 12002980 (уп. 100 шт.)

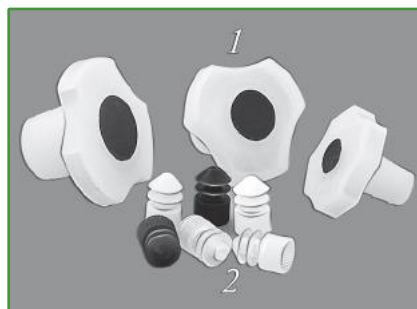

для пробирок диам. 13

12003231 — белые; 12003232 — голубые;

12003233 — желтые; 12003234 — зеленые;

12003235 — красные; 12003236 — нейтральные;

12003237 — синие; 12002953 (уп. 100 шт.)

для пробирок диам. 16

12003134 — белые; 12003230 — голубые;

12003135 — желтые; 12003136 — зеленые;

12003137 — красные; 12003138 — нейтральные;

12003139 — синие; 12002901 (уп. 100 шт.)

Производитель: Артаса С.р.А., Италия



Промывалки

Предназначены для ополаскивания лабораторной посуды и принадлежностей. Изготовлены из полиэтилена. Тип струи - жесткая.

Артикул	Номинальная вместимость, мл	Внутр. диам. горловины, мм	Диаметр бутылки, мм	Высота, мм	Расположение трубки	Уп., шт.
1. Производитель: Kartell S.p.A., Италия 1.1.						
Промывалки с трубкой						
11001313	50	13±0,5	35±1,0	96±1,0	по центру	10
12009158	100	13±0,5	43±1,0	115±1,0	по центру	10
12009087	250	19±0,5	60±1,0	140±1,0	по центру	10
12009020	500	19±1,0	75±1,5	180±2,0	по центру	10
12009161	1000	19±1,0	95±1,5	220±2,0	по центру	10
1.2. Промывалки цельнолитые						
11001309	250	25±0,5	60±1,0	140±2,0	боковое	10
11001310	500	25±0,5	65±1,0	180±2,0	боковое	10
2. Произведено в Китае						
Промывалки с трубкой						
11001300	250	16±0,5	62±1,0	167±2,0	по центру	5
11001301	500	20±1,0	72±1,5	206±2,0	по центру	5
11001302	1000	20±1,0	92±1,5	241±2,0	по центру	5



Стаканчики для взвешивания (бюксы)

Бюксы (стаканчики для взвешивания) предназначены для взвешивания и хранения препаратов. Снабжены плотно закрывающимися крышками. Изготовлены из полипропилена. Автоклавируются при температуре +121°С. Упаковка 10 шт.

Артикул	Вместимость, мл	Наружный диаметр, мм	Высота, мм
11000823	30	30±1,0	50±1,0
11000824	50	50±2,0	30±1,0
11000839	70	40±2,0	70±1,0
11000840	400	70±2,0	120±1,0

Производитель: Артаса С.р.А., Италия



Стакан низкий 30 мл

ТУ 9398-002-54287340-2010

ПУ № ФСР 2011/10723 от 14.06.2019 г.

Предназначен для ориентировочного дозирования жидких и порошкообразных субстанций. На внутренней поверхности нанесены деления. Объем, мл - 30±3,0; высота, мм - 40±3,0; диаметр, мм - 37±5,0. Градуировка, мл - 2,5 - 5,0 - 10,0 - 15,0 - 20,0 - 25,0 - 30,0. Изготовлен из полипропилена. Упаковка 100 шт.

Артикул 11000505

Производитель: ЗАО «Перинт», Россия

Стаканы с градуировкой

Предназначены для отмеривания ориентировочного объема нелетучих жидкостей при температурах до 121°C. Изготовлены из полипропилена.



1. Стаканы градуированные без ручки

Артикул	Наименование/емкость, мл	Диаметр, мм	Высота, мм	Цена деления, мл	Уп., шт.
Произведено в Китае					
11000103	Стакан 50	46±1,0	53±2,0	5,0	100
11000101	Стакан 100	57±2,0	62±3,0	5,0	100
11000108	Стакан 250	78±2,0	94±3,0	50,0	100
11000104	Стакан 500	95±2,0	107±3,0	25,0	100
11000843	Стакан 1000	121±3,0	151±4,0	100,0	100
11000850	Стакан 2000	143±3,0	180±5,0	100,0	90
Производитель: ЗАО «Перинт», Россия ТУ 9398-002-54287340-2010 РУ № ФСР 2011/10723 от 14.06.2019 г.					
11000310	Стакан 50	42±1,0	72±3,0	2,0	12
11000311	Стакан 100	52±2,0	72±3,0	5,0	12
11000312	Стакан 250	72±2,0	96±3,0	10,0	6

2. Стаканы с рельефной градуировкой и ручкой

Артикул	Наименование/емкость, мл / л	Диаметр, мм	Высота, мм	Цена деления, мл	Уп., шт.
Произведено в Китае					
11000842	Стакан 250	77±2,0	97±2,0	50,0	100
11000111	Стакан 500	95±2,0	109±3,0	50,0	100
11000105	Стакан 1,0 л	105±2,0	144±3,0	50,0	100
11000106	Стакан 2,0 л	126±3,0	201±4,0	100,0	80
11000832	Стакан 3,0 л	155±3,0	218±4,0	50,0	60
11000833	Стакан 5,0 л	195±3,0	259±4,0	100,0	20
Производитель: Lamaplast s.r.l., Италия					
11000844	Стакан низкий 250	65±2,0	95±3,0	10,0	224
11000845	Стакан низкий 500	75±2,0	120±3,0	25,0	80
11000846	Стакан низкий 1,0 л	120±3,0	135±4,0	50,0	36
11000847	Стакан низкий 2,0 л	145±3,0	170±4,0	100,0	12
11000848	Стакан низкий 3,0 л	165±4,0	185±5,0	100,0	12
11000849	Стакан низкий 5,0 л	190±4,0	235±5,0	250,0	12

3. Стаканы с синей градуировкой без ручки, Kartell S.p.A.

Артикул	Наименование/емкость, мл	Диаметр, мм	Высота, мм	Цена деления, мл	Уп., шт.
11000819	Стакан 50	41±1,0	60±2,0	2,0	20
11000820	Стакан 100	51±2,0	72±3,0	5,0	12
11000821	Стакан 250	71±2,0	95±3,0	10,0	16
11000816	Стакан 500	87±2,0	119±3,0	10,0	12
11000817	Стакан 1,0 л	109±3,0	147±4,0	20,0	4
11000822	Стакан 2,0 л	132±3,0	183,5±4,0	50,0	4
11000851	Стакан 3,0 л	158±3,0	201±4,0	50,0	2
11000826	Стакан 3,0 л, с ручкой и рельефной градуировкой	165±4,0	181±5,0	100,0	27
11000827	Стакан 5,0 л, с ручкой и рельефной градуировкой	190±4,0	225±5,0	250,0	12



Панель для сушки лабораторной посуды

Представляет собой цельную панель из ударопрочного полистирола толщиной 4 мм. На поверхности панели имеются специальные отверстия для штырьков. Данная сушилка используется для работы со всеми типами лабораторной посуды с горлышками от 6 мм. В комплект входят 72 стержня (95×15 мм) для посуды, инструкция по эксплуатации, монтажные крюки, а также 11 специальных стержней (95×6 мм), предназначенных для изделий малого диаметра (например, пробирок). Несколько панелей можно смонтировать вместе при помощи пластмассовых монтажных деталей.

Размеры, мм (ширина × высота × толщина) - 450×630×110.

Артикул 12011321

Производитель: Kartell S.p.A., Италия

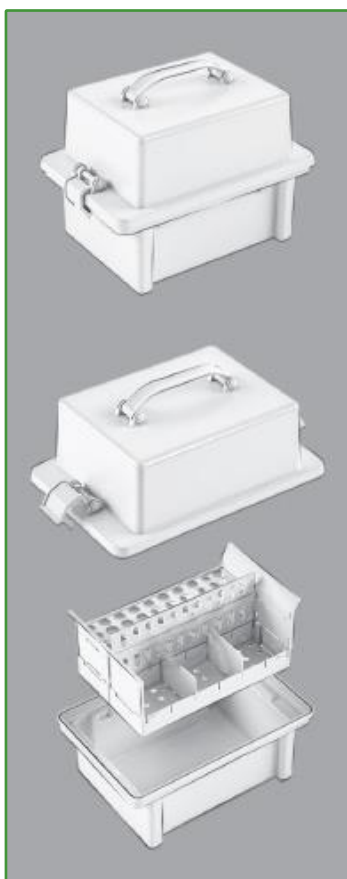

Укладка-контейнер для транспортировки пробирок и других малогабаритных изделий медицинского назначения УКТП-01

ГИКС.942819.102 ТУ

ПУ № ФСР 2011/10237 от 17.11.2016 г.

Габаритные размеры, мм - не более 350×225×270. Максимальная рабочая нагрузка, кг - не более 6,0. Максимальное количество переносимых одновременно пробирок: 40 шт. (вариант 1) и 80 шт. (вариант 2). Изготовлена из полистирола, полиэтилена и термоэластопласта. Индивидуальная упаковка.

В состав укладки-контейнера входят:

Наименование	УКТП-01 (вариант 1), шт.	УКТП-01 (вариант 2), шт.
Крышка контейнера	1	1
Корпус контейнера	1	1
Подставка для пробирок	1	2
Корпус подставки для пробирок	1	-
Стенка подставки для пробирок	2	-
Стенка подставки для пробирок	1	2
Планка подставки для пробирок	2	-
Фиксатор подставки для пробирок	2	2
Руководство по эксплуатации	1	1

Артикул:

12004524 — УКТП-01 (вариант 1);

12004516 — УКТП-01 (вариант 2)

Производитель: ОАО «ЕПЗ», Россия



Цилиндр для хранения пипеток

Предназначен для хранения и транспортировки пипеток. Плотная закрывающаяся крышка защищает пипетки от попадания пыли. Изготовлен из полипропилена и может использоваться для стерилизации пипеток в автоклаве, а также как контейнер для замачивания пипеток перед мойкой. Диаметр цилиндра, мм - 82. Высота, мм - 426 (с основанием); 410 (цилиндрической части).

Артикул 11000708

Производитель: Kartell S.p.A., Италия

Цилиндры



Предназначены для отмеривания нелетучих жидкостей. Изготовлены из полипропилена.

1. Цилиндры мерные высокие с синей градуировкой

 Н — «наливные», вымеряемые «по наполнению»

Артикул	Наименование/ емкость, мл / л	Цена деления, мл	Допустимая погрешность, мл	Высота, мм	Диаметр, мм	Уп., шт.
10004222	Цилиндр 10	0,2	±0,2	140±2,0	13,5±1,0	50
10004225	Цилиндр 25	0,5	±0,5	195±2,0	18,0±1,0	30
10004226	Цилиндр 50	1,0	±1,0	199±2,0	25,5±1,0	30
10004227	Цилиндр 100	1,0	±1,0	249±3,0	30,5±2,0	30
10004224	Цилиндр 250	2,0	±2,0	315±3,0	41,5±2,0	12
10004228	Цилиндр 500	5,0	±5,0	361±3,0	55,0±2,0	12
10004223	Цилиндр 1,0 л	10,0	±10,0	439±4,0	66,0±3,0	6
10004229	Цилиндр 2,0 л	20,0	±20,0	531±4,0	84,0±3,0	2

Производитель: Kartell S.p.A., Италия

2. Цилиндры с рельефной градуировкой

Артикул	Наименование/емкость, мл / л	Цена деления, мл	Высота, мм	Диаметр, мм	Уп., шт.
10004206	Цилиндр 10	0,2	133±2,0	15,6±1,0	200
10004203	Цилиндр 25	0,5	149±2,0	21±1,0	600
10004202	Цилиндр 50	1,0	194±2,0	28,3±1,0	100
10004208	Цилиндр 100	1,0	224±3,0	33,5±2,0	100
10004200	Цилиндр 250	5,0	300±3,0	44±2,0	1
10004207	Цилиндр 500	5,0	360±3,0	57±2,0	40
10004204	Цилиндр 1,0 л	10,0	410±4,0	72±3,0	25
10004201	Цилиндр 2,0 л	20,0	491±4,0	93±3,0	32

Произведено в Китае

Чашка Петри диам. 90 мм многоразовая

ТУ 2293-013-29508133-2012

Предназначена для санитарных микробиологических исследований. Нестерильная. Снабжена 3-мя вентиляционными опорами. Размер, мм - (90±0,1)×(18±1,0). Изготовлена из полипропилена. Автоклавируется при температуре +121°C.

Упаковка 10 шт.

Артикул 11000221

Производитель: ООО «МиниМед», Россия



Чашки Петри микробиологические для ПЦР (пр-ль: Guangzhou Jet Bio-Filtration Co., Ltd.)*

* смотри стр. 181

Чашки Петри одноразовые



Предназначены для микробиологических исследований. Оборудованы 3-мя вентиляционными порами. Изготовлены из полистирола.

Артикул	Наименование, мм	Внешний диам. чашки, мм	Внутренний диам. чашки, мм	Высота чашки, мм	Высота крышки, мм	Уп., штг.
Производитель: Ningbo Greetmed Medical Instruments, Китай РУ № ФСЗ 2012/11857 от 28.03.2012 г. стерильные (ЭО)						
11000205	Чашки Петри 35	37±0,5	35,6±0,5	11±0,5	7±0,5	10
11000201	Чашки Петри 60	60±0,5	59±0,5	12±0,5	8±0,5	26
11000222	Чашки Петри 90	87±0,5	86±0,5	13±0,5	8±0,5	10
Производитель: F.L. Medical s.r.l., Италия РУ № ФСЗ 2011/09735 от 06.05.2011 г. стерильные (Р)						
11000264	Чашки Петри 55, контактные	58±0,5	55±0,5	14,5±1,0	11±1,0	10
11000216	Чашки Петри 60	59±0,5	56±0,5	12±0,5	8,0±0,5	10
11000262	Чашки Петри 60, невентилируемые	59±0,5	56±0,5	12±0,5	8±0,5	10
11000207	Чашки Петри 90	89±0,5	86±0,5	14,5±1,0	8,5±1,0	20
11000260	Чашки Петри 90, невентилируемые	89±0,5	86±0,5	14,5±1,0	8,5±1,0	20
11000231	Чашки Петри 90, 2-х секционные	89±0,5	86±0,5	14,5±1,0	8,5±1,0	20
Производитель: Aptaca S.p.A., Италия РУ № ФСЗ 2011/09223 от 02.03.2020 г. стерильные (Р)						
11000236	Чашки Петри 55, контактные	58±0,5	55±0,5	14,5±1,0	11±1,0	10
11000237	Чашки Петри 90	89±0,5	86±0,5	14,5±1,0	8,2±1,0	20
11000257	Чашки Петри 90, асептические	89±0,5	86±0,5	14,5±1,0	8,2±1,0	20
11000215	Чашки Петри 90, 2-х секционные	89±0,5	86±0,5	14,5±1,0	8,2±1,0	20
11000227	Чашки Петри 90, 3-х секционные	89±0,5	86±0,5	14,5±1,0	8,2±1,0	20
11000226	Чашки Петри 90, 4-х секционные	89±0,5	86±0,5	14,5±1,0	8,2±1,0	20
11000206	Чашки Петри 100	95,5±0,5	93,5±0,5	13,5±0,5	7,5±0,5	10
11000208	Чашки Петри 120, невентилируемые	113±0,5	111±0,5	13±1,5	10±1,5	10
11000210	Чашки Петри 150	142±0,5	139±0,5	17±1,5	10±1,5	10
11000214	Чашки Петри 120×120, квадратные	122×122	120×120	14,7±1,5	9,2±1,5	10
Производитель: ЗАО «Перинт», Россия ТУ 9398-002-54287340-2010 РУ № ФСР 2011/10723 от 06.05.2011 г. стерильные (Р)						
11000246	ЧБН1-В-14х60	60±2,0	52±1,0	12,8±1,0	7,8±1,0	10
11000252	ЧБН1-В-14х60, инд. уп.	60±2,0	52±1,0	12,8±1,0	7,8±1,0	600
11000239	ЧБН1-В-14х90	90±5,0	85±1,0	12,8±1,0	8,2±1,0	20
11000238	ЧБН1-В-14х90, инд. уп.	90±5,0	85±1,0	12,8±1,0	8,2±1,0	350
11000247	ЧБН2-В-14х90, 2-х секционные	90±5,0	85±1,0	12,8±1,0	8,2±1,0	20
11000248	ЧБН3-В-14х90, 3-х секционные	90±5,0	85±1,0	12,8±1,0	8,2±1,0	20
11000249	ЧБН4-В-14х90, 4-х секционные	90±5,0	85±1,0	12,8±1,0	8,2±1,0	20
Производитель: ПУП «Литоласт-Мед», Республика Беларусь ТУ ВУ 691148740.004-2010 РУ № ФСЗ 2011/11241 от 18.06.2014 г. стерильные (Р)						
11000232	Чашки Петри 90	88,3±0,2	86±0,2	15±1,0	10±1,0	20
11000241	Чашки Петри 90, невентилируемые	88,3±0,2	86±0,2	15±1,0	14,8±1,0	20
Производитель: Yancheng Huida Medical Instruments Co., Ltd., Китай РУ № ФСЗ 2011/10017 от 04.07.2011 г. стерильные (ЭО)						
11000263	Чашки Петри 90, инд. уп.	87±0,5	86±0,5	13±0,5	8±0,5	10

Шпатели

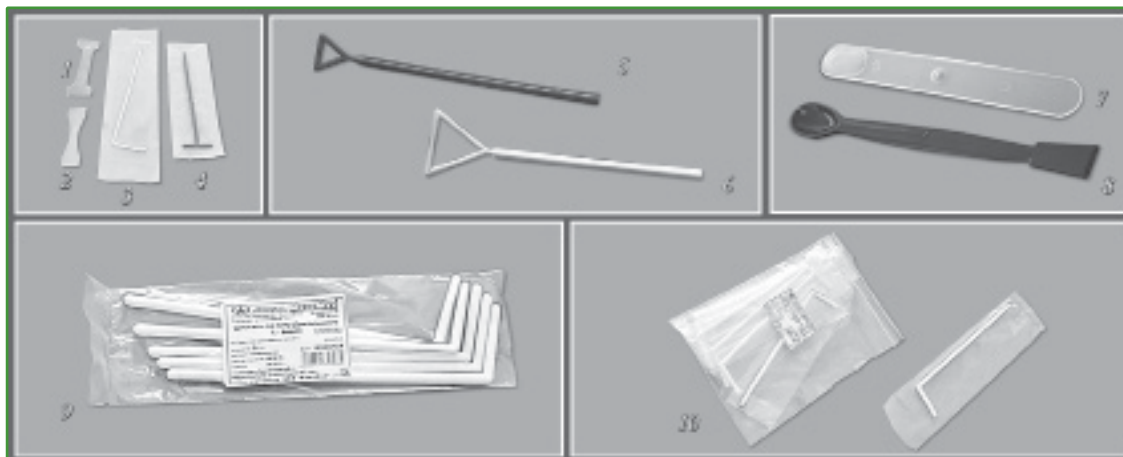

№ п/п	Артикул/ наименование	Характеристики
Производитель: ООО «ГЕМ», Россия РУ № ФСР 2012/13727 от 15.07.2019 г.		
1	12006704/ шпатель для растяжки мазков	Материал - полистирол. Нестерильный. Упаковка 50 шт. Размеры, мм: длина - 76; ширина рабочих концов - 22 и 26; толщина - 1.
Производитель: Ningbo Greetmed Medical Instruments Co., Ltd., Китай РУ № ФСЗ 2012/11857 от 28.03.2012 г.		
2	12006727/ шпатель для растяжки мазков	Материал - полистирол. Нестерильный. Упаковка 50 шт. Размеры, мм: длина - 75; ширина рабочих концов - 22 и 26; толщина - 1.
3	12006718/ шпатель микробиологический Дригальского L-форма	Материал - полистирол. Стерильный (ЭО). L-форма. Размеры, мм - (149±1,0)×(4±1,0); ширина рабочей части, мм - 39. Индивидуальная упаковка. Упаковка 100 шт.
4	12006717/ шпатель микробиологический T-форма	Материал - полипропилен. Стерильный (Р). T-форма. Размеры, мм - (140±1,0)×(4±1,0); ширина рабочей части, мм - 35. Индивидуальная упаковка. Упаковка 100 шт.
5	12006724/ шпатель 30 мм микробиологический треугольной формы	Материал - полипропилен. Стерильный (Р). Размеры, мм - (215±1,0)×(4±1,0); ширина рабочей части, мм - 30. Индивидуальная упаковка. Упаковка 100 шт.
6	12006723/ шпатель 60 мм микробиологический треугольной формы	Материал - полипропилен. Стерильный (Р). Размеры, мм - (240±1,0)×(4±1,0); ширина рабочей части, мм - 60. Индивидуальная упаковка. Упаковка 100 шт.
Производитель: Aptaca S.p.A., Италия		
7	12006714/ шпатель плоский	Материал - полистирол. Стерильный (ЭО). Размеры, мм - (160±1,0)×(20±1,0). Индивидуальная упаковка. Упаковка 1000 шт.
8	12006713/ шпатель-ложка	Материал - полистирол. Нестерильный. Длина, мм - 180. Упаковка 10 шт.
РУ № ФСЗ 2011/09223 от 02.03.2020 г.		
9	12006725/ шпатель микробиологический по типу Дригальского L-форма	Материал - полипропилен. Стерильный (Р). L-форма. Размеры, мм - (150±1,0)×(5±1,0); ширина рабочей части, мм - 37. Упаковка 5 шт.
10	12006726/ шпатель микробиологический по типу Дригальского L-форма	Материал - полипропилен. Стерильный (Р). L-форма. Размеры, мм - (150±1,0)×(5±1,0); ширина рабочей части, мм - 37. Индивидуальная упаковка. Упаковка 10 шт.

Штатив-бокс (для криопробирок 2 мл)

Предназначен для размещения криопробирок объемом до 2 мл и высотой до 45 мм при температурах от -196°C.

Размеры, мм - 140×155×52±2,0.

Количество гнезд, шт. - 100. Размер ячеек, мм - 12×12.

Изготовлен из полипропилена.

Автоклавируется при температуре +121°C.

Индивидуальная упаковка.

Артикул 12005310

Произведено в Китае





Штатив-боксы (для хранения предметных стекол)

Предназначены для защиты микропрепаратов на предметных стеклах размером 76×26 мм при транспортировке и хранении образцов.

Размер ячейки, мм - $(77 \pm 1,0) \times (27 \pm 1,0) \times (2 \pm 0,5)$.

Изготовлены из полипропилена.

Автоклавироваться при температуре +121°C. Упаковка 100 шт.

Артикул	Наименование	Размер, мм
12002716	на 1 стекло	$(42 \pm 1,0) \times (83,5 \pm 1,0) \times (5 \pm 0,5)$
12002717	на 2 стекла	$(70,5 \pm 1,0) \times (83,5 \pm 1,0) \times (5 \pm 0,5)$
12002718	на 3 стекла	$(99 \pm 1,0) \times (84 \pm 1,0) \times (5 \pm 0,5)$

Произведено в Китае



Штатив-боксы (для предметных стекол)

Предназначены для хранения микропрепаратов на предметных стеклах размером 76×26 мм, толщиной $1 \pm 0,1$ мм (для арт. 12005307, 12005308)

толщиной $2 \pm 0,1$ мм (для арт. 12005309, 12005306).

Внутри - пронумерованные ячейки для записи сопроводительных комментариев. Изготовлены из полистирола. Автоклавированию не подлежат.

№ п/п	Артикул	Наименование	Размеры, мм	Уп., шт
1	12005307	Штатив-бокс на 12 стекол	$82 \times 52 \times 34 \pm 2,0$	1
2	12005308	Штатив-бокс на 25 стекол	$100 \times 83 \times 34 \pm 2,0$	1
3	12005309	Штатив-бокс на 50 стекол	$200 \times 94 \times 34 \pm 2,0$	2
4	12005306	Штатив-бокс на 100 стекол	$210 \times 176 \times 34 \pm 2,0$	1

Произведено в Китае

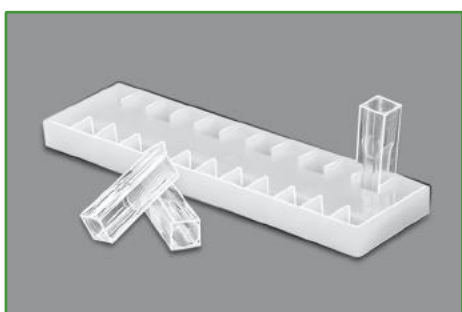

Штатив для кювет 10x10 мм, 12 гнезд

Предназначен для устойчивого размещения и хранения кювет (арт. 12002341, 12002359 (стр. 65)).

Изготовлен из полиэтилена. Размеры, мм

- $170 \times 50 \times 15 \pm 1,0$. Размер гнезд, мм - $12,5 \times 12,5$.

Упаковка 5 шт.

Артикул 12009320

Производитель: Kartell S.p.A., Италия

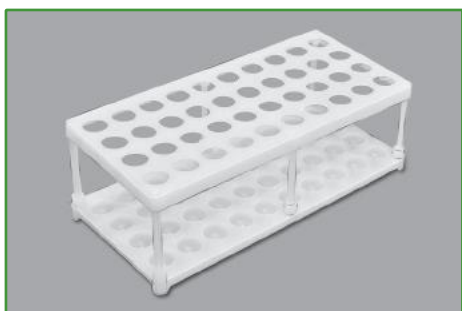

Штатив для пробирок, 40 гнезд

Предназначен для установки пробирок. Размеры, мм - $241 \times 116 \times 75 \pm 5,0$. Диаметр гнезд, мм - $18 \pm 0,5$.

Изготовлен из полипропилена и полиэтилена низкого давления. Автоклавироваться при температуре +121°C. Индивидуальная упаковка.

Артикул 12005009

Производитель: ООО «ЭКРОСХИМ», Россия

Штатив-боксы

(для пробирок Эппендорфа)

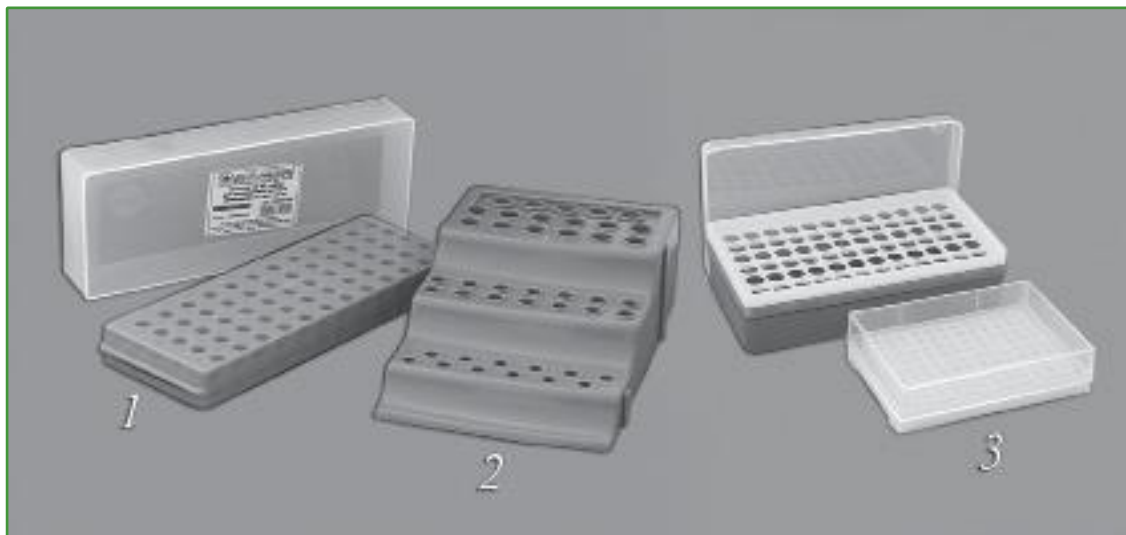

Изготовлены из полипропилена. Автоклавируются при температуре +121°C.

1. Штатив-бокс для пробирок Эппендорфа комбинированный двусторонний

С каждой стороны штатива расположены 60 гнезд. Имеется буквенно-цифровая маркировка гнезд. Размеры, мм - 209×79×45±5,0; диаметр гнезд с одной стороны - для пробирок 1,5 мл равен 11±1,0 мм, диаметр гнезд с другой стороны - для пробирок 0,5 мл равен 8±1,0 мм. Индивидуальная упаковка.

Артикул 12005305

Произведено в Китае

2. Штатив для микропробирок (тип Эппендорф) комбинированный 0,2 мл, 0,5 мл, 1,5 мл, 3-х уровневый

РУ № ФСЗ 2011/09223 от 02.03.2020 г.

Предназначен для размещения пробирок типа «Эппендорф». Имеется цифровая маркировка для идентификации образцов. Размер, мм - 185×120×55±5,0.

Индивидуальная упаковка.

Объем пробирок, мл	Количество гнезд, шт
1-й уровень 0,2	12
2-й уровень 0,5	14
3-й уровень 1,5-2,0	17

Артикул 12005328

Производитель: Aptaca S.p.A., Италия

3. Штатив-боксы для центрифужных пробирок (тип Эппендорф)

Закрываются прозрачной крышкой. Индивидуальная упаковка.

Артикул	Объем пробирки, мл	Количество гнезд, шт.	Диаметр гнезд, мм	Размеры, мм	Уп., шт.
12005327	0,2	96	6±1,0	124×88×31±2,0	1
12005301	0,5	72	8±1,0	180×98×53±2,0	1
12005302	1,5	72	11±1,0	180×98×53±2,0	1

Произведено в Китае



Штатив для пробирок универсальный диаметром до 30 мм, 18 гнезд

РУ № ФСЗ 2011/09223 от 02.03.2020 г.

Алфавитно-цифровая маркировка позволяет точно идентифицировать местоположение пробирки с образцом в штативе. Размеры, мм - 235×110×75±5,0. Изготовлен из полипропилена и металлических винтов. Автоклавирруется при температуре +121°C. Индивидуальная упаковка.

Артикул 12005312

Производитель: Aptaca S.p.A., Италия



Штатив (для пробирок диаметром 10-18 мм, 50 гнезд с силиконовыми фиксаторами)

Предназначен для установки, хранения, транспортировки в нем пробирок диаметром 10-18 мм. Гнезда в штативе имеют пластиковые силиконовые фиксаторы для удержания пробирок. Алфавитно-цифровая маркировка означает позиции образцов. Изготовлен из акрилонитрилбутадиенстирола (АБС). Размеры, мм - 250×138×64±5,0. Диаметр гнезда, мм - 18. Индивидуальная упаковка. Автоклавированию не подлежит.

Артикул 12005008

Произведено в Китае



Штатив универсальный (диаметр гнезд от 6 до 30 мм)

РУ № ФСЗ 2011/09223 от 02.03.2020 г. (Aptaca S.p.A.)

Расположение гнезд по 4-м сторонам. Размеры, мм - 175×95×51±5,0. Изготовлен из полипропилена. Автоклавирруется при температуре +121°C. Индивидуальная упаковка.

Количество гнезд по сторонам, шт.	Диаметр гнезда, мм	Объем пробирки, мл
4	30	50
12	16	15
32	12	3—5
96	6	0,2

Артикул:

12005300 — Aptaca S.p.A.;

12005334 — Китай

Штатив медицинский полимерный (для пробирок и криопробирок, ШПК-64)

ТУ 9464-017-29508133-2014

РУ № РЗН 2015/3219 от 19.10.2015 г.

Предназначен для размещения пробирок и криопробирок объемом от 2 до 5 мл при температурах от -40 до +80°C. Размеры, мм - 196×195×54±2,0. Количество гнезд, шт. - 64. Размер ячеек, мм - 18×18±0,5. Изготовлен из модифицированного полистирола. Саморезы универсальные SG 3x16 мм изготовлены из стали с оцинкованным покрытием. Индивидуальная упаковка.

Артикул 12005412

Производитель: ООО «МиниМед», Россия

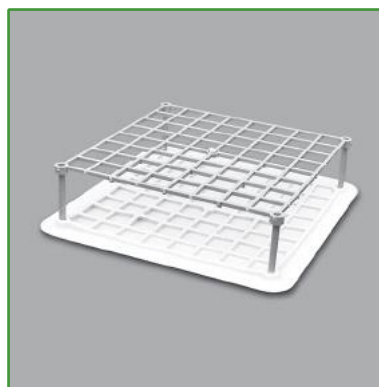

Штативы для микропрепаратовна предметных стеклах

Предназначены для окраски микропрепаратов на 20-ти предметных стеклах. Изготовлены из полипропилена. Автоклавируются при температуре +121°C. Емкости заказываются дополнительно (арт. 12001153, 12001404).

Артикул	Наименование	Размеры, мм	Уп., шт
1. Производитель: Artaca S.p.A., Италия РУ № ФСЗ 2011/09223 от 02.03.2020 г.			
12005102	для микропрепаратов на 20 предмет. стеклах 76×26×1,0	87×73×162±1,0	2
2. Производитель: ООО «МиниМед», Россия			
12005105	ДПС-20 для стекол 75×25×2,0	86×86×100±1,0	50



Штативы лабораторные полимерные для пробирок ШЛПП (разборный)

ТУ 9452-156-05519988-2006

РУ № ФСР 2011/11883 от 22.08.2016 г.

Предназначены для установки пробирок. На корпусе имеется цифровая маркировка гнезд. Площадки изготовлены из полиэтилена по ГОСТ 16338, стойки - из полипропилена марки PP1500J по ТУ 2211-136-05766801. Рабочий диапазон температур - от -30 до +70°C. Диаметр гнезд, мм - 18. Автоклавированию не подлежат. Индивидуальная упаковка.

Артикул	Наименование	Размеры, мм	Кол-во гнезд, шт.
12005001	ШЛПП-02-10	(130-4,0)×(68-1,9)×(80-1,9)	10
12005002	ШЛПП-02-20	(247-4,6)×(68-1,9)×(80-1,9)	20

Производитель: ООО «Полимерные изделия», Россия



Штативы для пипеток

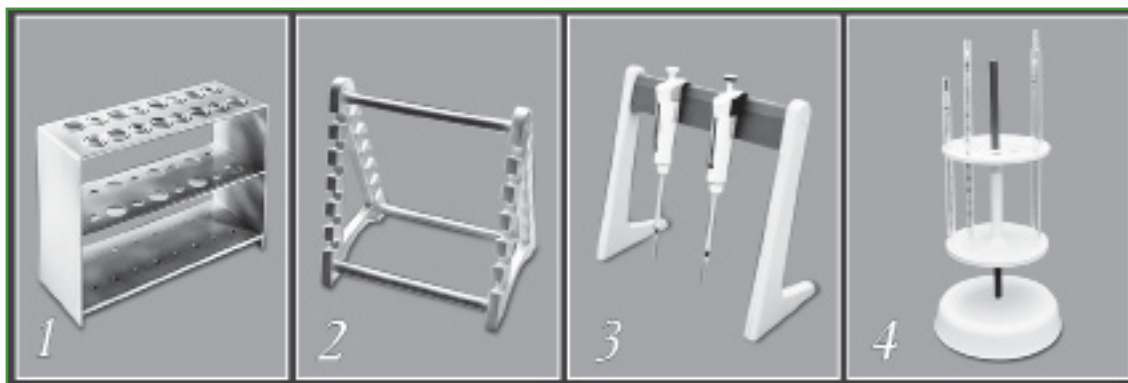

1. Штативы для пипеток вертикальный

РУ № ФСЗ 2011/09223 от 02.03.2020 г.

Предназначен для компактного хранения 16 пипеток. В основании имеются небольшие дренажные отверстия. Диаметр гнезд: 8 гнезд - диам. 16 мм; 8 гнезд - диам. 8 мм. Размеры, мм - 200×75×150. Изготовлен из полипропилена. Автоклавируется при температуре +121°C. Индивидуальная упаковка.

Артикул 12005316

Производитель: Artasa S.p.A, Италия

2. Штатив для пипеток горизонтальный

Предназначен для компактного хранения 12 пипеток. Размер, мм - 220×200×150. Диаметр ячейки, мм - 15. Автоклавируется при температуре +121°C. Индивидуальная упаковка. Изготовлен из полипропилена.

Артикул 12005335

Произведено в Китае

3. Штатив для пипеточных дозаторов

Предназначен для размещения 6 пипеточных дозаторов. Высота штатива, мм - 280. Размер проекции на рабочую поверхность, мм - 250×50. Количество пипеток-дозаторов: одноканальные - 6 шт.; восьмиканальные - 2 шт. Индивидуальная упаковка. Изготовлен из акрилонитрилбутадиенстирола (АБС).

Артикул 12005336

Произведено в Китае

4. Штатив для пипеток вертикальный с основанием

Предназначен для компактного хранения 18 пипеток диаметром до 10 мм и 10 пипеток диаметром не более 15 мм. На основании штатива предусмотрены дренажные отверстия для отвода стекающей жидкости. В комплект входит зажимное кольцо, позволяющее регулировать высоту штатива на стержне. Диаметр, мм - 175. Диаметр стержня, мм - 8-14. Диаметр основания, мм - 230. Материалы: штатив - полипропилен; основание - поливинилхлорид. Автоклавируется при температуре +121°C. Индивидуальная упаковка.

Артикул 12009417

Производитель: Kartell S.p.A., Италия

Цилиндр для хранения пипеток



Предназначен для хранения и транспортировки пипеток. Плотная закрывающаяся крышка защищает пипетки от попадания пыли. Изготовлен из полипропилена. Диаметр цилиндра, мм - 82. Высота, мм - 426 (с основанием); 410 (цилиндрической части).

Артикул 11000708

Производитель: Kartell S.p.A., Италия

Штативы для пробирок универсальные

В разобранном виде имеют форму пластины толщиной 3-4 мм. Алфавитно-цифровая маркировка позволяет точно идентифицировать местоположение пробирки с образцом в штативах. Изготовлены из полипропилена.

Автоклавируются при температуре +121°C.

Артикул	Диаметр пробирок, мм	Количество гнезд, шт.	Размеры, мм	Уп., шт
Производитель: Kartell S.p.A., Италия				
12005318	13	90	105×246×64±2,0	1
12005319	16	60	105×246×72±2,0	1
12005320	20	40	105×246×72±2,0	1
12005321	25	40	125×295×85±2,0	1
12005322	30	24	112×300×85±2,0	1
12005317	10	100	109,5×263×45±2,0	1
Произведено в Китае				
12005323	13	90	109×251×55±2,0	5
12005324	17	60	107×244×63±2,0	5
12005325	21	40	105×248×64±2,0	5

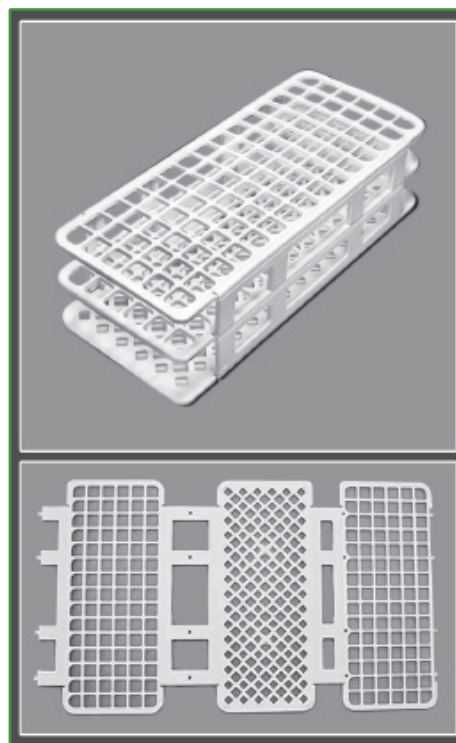

100

Штативы для пробирок 15 и 50 мл

Предназначены для установки, хранения, транспортировки пробирок. Изготовлены из акрилонитрилбутадиенстирола (АБС). Размеры, мм - 209×171×63±5,0. Гнезда - 20 гнезд для пробирок диам. до 28 мм и 30 гнезд для пробирок диам. до 17 мм. Индивидуальная упаковка. Автоклавируются не подлежат.

Артикул:

12005011 — оранжевый;

12005010 — голубой

Произведено в Китае



Штативы (боксы) (для наконечников)

Предназначены для хранения наконечников дозаторам. Снабжены прозрачной крышкой, предохраняющей наконечники от загрязнения. Изготовлены из полипропилена.

Автоклавируются при температуре +121°C.

Индивидуальная упаковка.

Артикул	Объем наконечников, мкл	Количество гнезд, шт.	Размеры, мм
12005418	10	96	118×82×38±3,0
12005304	200	96	120×84×68±3,0
12005311	1000	100	129×104×93±3,0
12005419	5000	28	122×97×163±3,0

Произведено в Китае



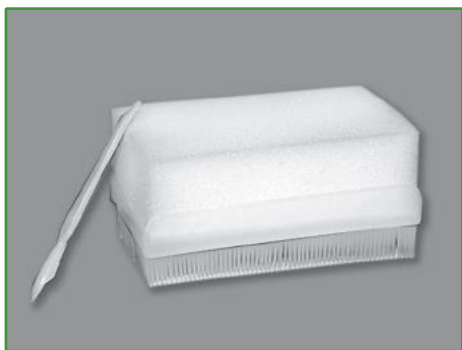

Щетка пластиковая двусторонняя в блистерной упаковке

Предназначена для мытья рук, лабораторной посуды и т. д. Маникюрная палочка, входящая в комплект, предназначена для удаления грязи под ногтями. Размеры, мм - 80×50×38.

Материалы: колодка и щетина - полиэтилен; губка - пенополиуретан; палочка - полипропилен. Индивидуальная упаковка.

Артикул 18000103

Произведено в Китае



Эксикаторы вакуумные с краном

Предназначены для высушивания и хранения гигроскопичных веществ. **Комплектация:** чаша; крышка; уплотнительные кольца 2 шт.; сменный поддон; перфорированная вставка; вакуумный клапан и кран. Материалы: емкость и вставка - полипропилен; крышка и кран - поликарбонат; пробка - полиэтилен; уплотнительное кольцо - неопрен*. Индивидуальная упаковка.

Артикул	Наименование	Диаметр эксикатора, мм	Диаметр вставки, мм	Объем, л
13001004	Эксикатор 150	150±5,0	140,5±3,0	2,15
13001005	Эксикатор 200	200±5,0	189±4,0	4,35
13001006	Эксикатор 250	250±5,0	238±5,0	9,2

Производитель: Kartell S.p.A., Италия

* смотри стр. 183



Ящик полипропиленовый

Используется в лабораторной практике для транспортировки и хранения лабораторных принадлежностей. Изготовлен из полипропилена. Автоклавируется при температуре +121°C. Устойчив к дезинфекции всеми разрешенными СанПиН дезсредствами.

Габаритные размеры, мм - 420×250×230±5,0. Ящик может быть доукомплектован до «укладки» для лаборанта (арт. 12004502).

Артикул 12004523

Производитель: ООО «Пластик Републик», Россия.

Пробирки конические с винтовой крышкой и делениями для ПЦР стерильные (Р) (изделия медицинские полимерные для лабораторных исследований)



НОВИНКА!

ПУ № ФСЗ 2012/12495 от 23.09.2016 г.

Предназначены для центрифугирования и хранения биологических и иных жидкостей. Материал: пробирка - полипропилен; крышка - полиэтилен. Упаковка 25 шт.

№ п/п	Артикул	Наименование/ вместимость, мл	Цена дел., мл	Диаметр, мм	Высота, мм
1	11005547	Пробирка 15 мл	0,5	17±0,1	120±1,0
2	11005548	Пробирка 50 мл	2,5	30±0,1	114±1,0
3	11005549	Пробирка 50 мл, с основанием	2,5	30±0,1	116,5±1,0

Производитель: Guangzhou Jet Bio-Filtration Co., Ltd., Китай

**ЛАБОРАТОРНАЯ ПОСУДА
И ПРИНАДЛЕЖНОСТИ
ИЗ ФАРФОРА**



Лабораторная посуда и принадлежности из фарфора



Воронки Бюхнера

Предназначены для фильтрования, в том числе под вакуумом. Подходят к колбам Бунзена (арт. 10006030, 10006023). Воронки покрыты глазурью за исключением верхней кромки.

Артикул	Наименование	Число отверстий (не менее)	Диаметр отверстий, мм	Диаметр больший, мм	Высота, мм	Уп., шт.
ГОСТ 9147-80 (Россия)						
13000600	диам. 65 мм, № 1	60	1,2	65±3,0	100±5,0	10
13000603	диам. 130 мм, № 4	169	2,0	130±5,0	200±10,0	1
13000604	диам. 175 мм, № 5	169	3,0	175±8,0	270±10,0	1
Произведено в Китае						
13000605	диам. 60 мм	51	2,0±0,5	60±3,0	100±5,0	10
13000606	диам. 80 мм	51	2,0±0,5	80±3,0	130±7,0	5
13000607	диам. 100 мм	88	2,5±0,5	100±5,0	150±7,0	2
13000608	диам. 120 мм	123	2,0±0,5	120±5,0	170±7,0	2

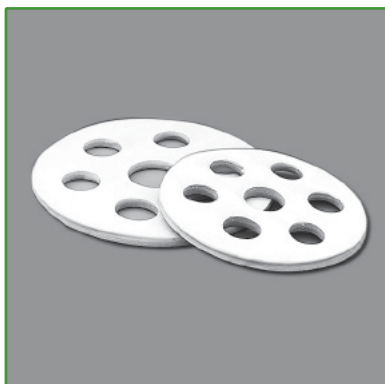

Вставки к эксикаторам

Вставки покрыты глазурью за исключением нижней поверхности. Число отверстий, шт. 7. Индивидуальная упаковка

Артикул	Наименование	Диаметр отверстий, мм	Диаметр, мм	Толщина, мм
ГОСТ 9147-80 (Россия)				
10004840	диам. 175	25-41	175-6,0	9
10004841	диам. 230	48	230-6,0	10
Произведено в Китае				
10004800	к эксикатору 150 мм (арт. 10004808, 10004809, 10004818)	22-27	135±5,0	7
10004803	к эксикатору 180 мм (арт. 10004805, 10004801, 10004819)	24-30	165±5,0	7
10004807	к эксикатору 210 мм (арт. 10004806, 10004802, 10004820)	28-45	185±5,0	7
10004815	к эксикатору 240 мм (арт. 10004810, 10004804, 10004821)	35-45	220±5,0	7
10004817	к эксикатору 300 мм (арт. 10004823, 10004816)	40-45	275±5,0	9

103

Пробирки цилиндрические с винтовой крышкой и юбкой устойчивости (пробирки медицинские полимерные)



ТУ 9464-015-29508133-2014

ПУ № РЗН 2015/2596 от 13.01.2020 г.

Подходят для большинства образцов биологических жидкостей. Цена деления, мл - 1. Материал: пробирка - полипропилен; крышка - полипропилен.

Артикул	Наименование/емкость, мл	Наруж. диам., мм	Высота, мм	Уп., шт.
11005701	Пробирка 5 мл	16±0,1	60±1,0	100
11005703	Пробирка 10 мл	16±0,1	100±1,0	100

Производитель: ООО «МиниМед», Россия

НОВИНКА!

Кастрюли с носиком и одной ручкой

Используются в лабораториях для подогрева и выпаривания жидкостей при помощи водяной бани, песочной бани или газовой горелки через сетку. Кастрюли покрыты глазурью за исключением верхней кромки стенок и внешней поверхности дна.

Артикул	Наименование	Номинальная вместимость, мл	Диаметр больший, мм	Высота, мм	Уп., шт.
1. ГОСТ 9147-80 (Россия)					
13000700	№ 1	100	75±2,0	40±2,0	15
13000701	№ 2	250	100±3,0	55±2,0	5
13000702	№ 3	500	120±3,0	70±2,0	2
13000707	№ 4	1000	150±4,0	85±3,0	1
13000706	№ 5	2000	190±4,0	100±3,0	1
2. Произведено в Китае					
13000703	100 мл	100	80±2,0	45±2,0	10
13000704	250 мл	250	108±3,0	60±2,0	5
13000705	500 мл	500	132±3,0	70±2,0	2



104

Кружки с носиком

ГОСТ 9147-80

Применяются для различных химических работ: перемешивания, нагревания на водяной или песочной бани, на газовой горелке через сетку и т.д. Кружки покрыты глазурью за исключением наружной поверхности дна.

Артикул	Наименование	Номинальная вместимость, мл	Диам. без носика, мм	Высота, мм	Уп., шт.
13000500	№ 1	250	65±3,0	115±5,0	5
13000501	№ 2	500	85±3,0	137±7,0	2
13000502	№ 3	1000	105±3,0	170±8,0	4
13000503	№ 4	1500	120±5,0	195±10,0	2
13000504	№ 5	2000	135±5,0	205±10,0	2

Произведено в России



Лодочка зольности №2

ГОСТ 9147-80

Применяется в лабораториях для прокаливания осадков, сжигания органических соединений при определении зольности и т. п. при температуре до 900°C. Производится из термостойкого фарфора.

Размер, мм - (50±2,0)×(36±2,0)×(12±1,0).

Вместимость, мл - до 12. Устойчивость к термоудару - 230°C. Глазурью не покрываются.

Упаковка 10 шт.

Артикул 12006103

Произведено в России





Лодочки для сжигания №2

ГОСТ 9147-80

Применяются в лабораториях для прокаливания осадков, сжигания органических соединений при определении зольности и т. п. при температуре до 900°C. Производятся из термостойкого фарфора. Устойчивость к термоудару - 230°C.

Глазурью не покрываются.

Упаковка 20 шт.

Артикул	Наименование	Размер, мм
13000904	№ 1	(65±2,0)×(10±1,0)×(7±1,0)
13000900	№ 2	(85±2,0)×(14±1,0)×(10±1,0)
13000903	№ 3	(105±3,0)×(18±2,0)×(14±2,0)
13000902	№ 4	(125±5,0)×(20±2,0)×(16±2,0)

Произведено в России

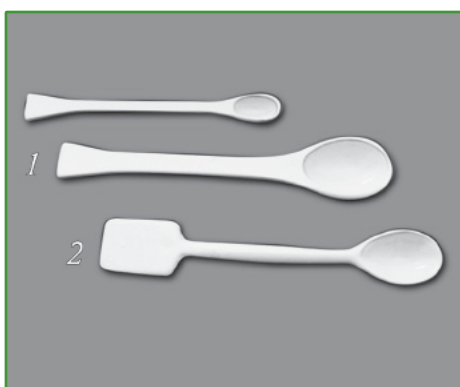

Ложки

Используются для снятия осадков с фильтров и других рутинных процедур: набора вещества при взвешивании, растирании и т. п.

Полностью покрыты глазурью.

Упаковка 5 шт.

№ рис.	Артикул	Наименование	Длина, мм
ГОСТ 9147-80 (Россия)			
1	13000800	№ 1	120±5,0
1	13000801	№ 2	150±5,0
1	13000802	№ 3	200±10,0
1	13000805	№ 4	250±10,0
1	13000806	Ложка-шпатель № 3	170±5,0
Произведено в Китае			
2	13000804	Ложка-шпатель	140±10,0

105

МикроПробирки для криохранения для ПЦР стерильные (Р) (изделия медицинские полимерные для лабораторных исследований)

ПУ № ФСЗ 2012/12495 от 23.09.2016 г.



НОВИНКА!

Предназначены для работ при температурах от -196 до +121°C, в том числе для хранения образцов в жидком азоте. За счет крышки с внутренней резьбой и силиконовым кольцом подходит для работы с особо опасными биоматериалами. Изготовлены из полипропилена.

Артикул	Наименование/ емкость, мл	Диаметр, мм	Высота, мм	Уп., шт.
11005560	Пробирка 0,5 мл	10,45±0,1	40±1,0	100
11005561	Пробирка 0,5 мл, с юбкой уст.	10,45±0,1	40±1,0	100
11005562	Пробирка 1,5 мл	10,45±0,1	43,7±1,0	100
11005563	Пробирка 1,5 мл, с юбкой уст.	10,45±0,1	43,7±1,0	100
11005564	Пробирка 2,0 мл	10,45±0,1	44,85±1,0	100
11005566	Пробирка 2,0 мл, с юбкой уст.	10,45±0,1	44,85±1,0	100
11005565	Пробирка 5,0 мл, с юбкой уст.	16,2±0,1	58,58±1,0	50

Производитель: Guangzhou Jet Bio-Filtration Co., Ltd., Китай

Пестики

Применяются для измельчения твердых веществ, а также тщательного перемешивания сыпучих веществ в ступках. Покрываются глазурью за исключением выпуклой части.

Упаковка 5 шт.

Артикул	Наименование	Диаметр большой, мм	Диаметр меньший, мм	Длина, мм
ГОСТ 9147-80 (Россия)				
13000200	№ 1	22±2,0	10±2,0	90±3,0
13000201	№ 2	34±2,0	14±2,0	120±4,0
13000203	№ 3	43±3,0	18±2,0	170±5,0
13000204	№ 4	57±3,0	20±20,0	210±5,0
Произведено в Китае				
13000205	для ступки диам. 60 мм	15±3,0	8±3,0	64±4,0
13000206	для ступки диам. 80 мм (аналог № 1)	25±3,0	15±3,0	90±5,0
13000207	для ступки диам. 90 мм	28±3,0	15±3,0	110±5,0
13000208	для ступки диам. 130 мм (аналог № 2)	35±3,0	18±3,0	140±6,0
13000209	для ступки диам. 160 мм (аналог № 3)	42±3,0	20±3,0	170±6,0
13000202	для ступки диам. 216 мм (аналог № 4)	48±3,0	22±3,0	200±6,0



106

Стаканы

ГОСТ 9147-80

Применяются для различных химических работ: перемешивания, нагревания на водяной или песочной бане, на газовой горелке через сетку и т.д.

Покрываются глазурью за исключением верхней кромки стенок и внешней поверхности дна.



Артикул	Наименование	Номинальная вместимость, мл	Наружный диаметр дна, мм	Высота, мм	Уп., шт.
13000000	Стакан № 1	25	35±1,0	40±2,0	5
13000001	Стакан № 2	50	35±1,0	70±3,0	5
13000002	Стакан № 3	150	50±2,0	90±5,0	10
13000003	Стакан № 4	250	60±2,0	110±5,0	5
13000004	Стакан № 5	400	75±3,0	120±6,0	4
13000005	Стакан № 6	600	85±3,0	135±6,0	2
13000006	Стакан № 7	1000	100±5,0	170±10,0	5
13000007	Стакан № 8	2000	125±6,0	205±10,0	3
13000009	Стакан № 9	4000	175±7,0	220±10,0	1

Произведено в России



Ступки

ГОСТ 9147-80

Применяются в лабораториях для измельчения и тщательного перемешивания веществ пестиком. Для более эффективного растирания внутренняя поверхность остается шероховатой и не покрывается глазурью. Ступки покрыты глазурью за исключением верхней кромки стенок и внешней поверхности дна.

Артикул	Наименование	Диаметр, мм	Диаметр дна, мм	Высота, мм	Глубина, мм	Уп., шт.
13000126	№ 1	50±2,0	30±2,0	35±2,0	30±2,0	5
13000127	№ 2	70±3,0	40±2,0	40±2,0	35±2,0	5
13000102	№ 3	90±3,0	50±2,0	45±2,0	40±2,0	10
13000103	№ 4	110±4,0	60±2,0	50±3,0	45±2,0	5
13000104	№ 5	140±4,0	70±3,0	70±3,0	60±3,0	2
13000105	№ 6	180±5,0	90±3,0	90±4,0	80±3,0	1
13000128	№ 7	240±7,0	120±4,0	110±4,0	95±3,0	1

Произведено в России



Погрешность в размерах: ± 10,0 мм

Ступки с пестиком

Применяются в лабораториях для измельчения и тщательного перемешивания веществ.

Для более эффективного растирания внутренняя поверхность ступки и широкая часть пестика остаются шероховатыми и не покрываются глазурью. Ступки покрыты глазурью за исключением верхней кромки стенок и внешней поверхности дна. Пестики покрыты глазурью за исключением выпуклой части.

Артикул	Диаметр, мм	Диаметр дна, мм	Вместимость, мл (±5%)	Глубина, мм	Высота, мм	Уп., шт.
13000106	60 мм	39	25	22	27	6
13000107	80 мм	45	60	32	37	10
13000108	90 мм	58	90	35	41	10
13000124	100 мм	60	130	37	45	10
13000109	130 мм	80	340	48	62	2
13000110	160 мм	90	525	60	74	2

Произведено в Китае

Пробирки микроцентрифужные (Эппендорф) (пробирки медицинские полимерные)



НОВИНКА!

ТУ 9464-015-29508133-2014 РУ № РЗН 2015/2596 от 13.01.2020 г.

Предназначены для взятия, хранения и центрифугирования биоматериала. Нестерильные. Изготовлены из полипропилена.

№ п/п	Артикул	Наименование/ вместимость, мл	Цена дел., мл	Диаметр, мм	Высота, мм	Уп., шт.
1	11005501	Пробирка 0,5 мл, с дел.	0,1	8±0,1	32±1,0	1000
2	11005503	Пробирка 1,5 мл, с дел.	0,5	10±0,1	42±1,0	500
3	11005502	Пробирка 1,5 мл, без дел., с завинч. крышкой	-	10±0,1	42±1,0	500
4	11005504	Пробирка 2,0 мл, с дел., цилиндрическая	0,5	11±0,1	44±1,0	500

Производитель: ООО «МиниМед», Россия

Тигли

Применяются в лабораториях для прокаливания осадков, сжигания органических соединений при определении зольности и т. п. Тигли покрыты глазурью за исключением верхней кромки стенок и внешней поверхности дна. Производятся из термостойкого фарфора.

Устойчивость к термоудару - 230°C.

Термостойкость глазури - 900°C.



Артикул	Наименование	Номинальная вместимость, мл	Диаметр большой, мм	Высота, мм	Уп., шт
ГОСТ 9147-80 (Россия)					
1. Тигли высокие					
13000303	№ 1	3	20±1,0	25±2,0	20
13000305	№ 2	8	25±1,0	32±2,0	10
13000306	№ 3	18	35±2,0	43±2,0	10
13000309	№ 4	35	45±2,0	55±3,0	5
13000311	№ 5	90	55±3,0	70±3,0	4
13000340	№ 6	225	76±3,0	89±3,0	1
2. Тигли низкие					
13000302	№ 1	2	20±1,0	15±1,0	10
13000304	№ 2	5	25±1,0	19±1,0	10
13000307	№ 3	10	35±2,0	26±2,0	10
13000308	№ 4	25	45±2,0	35±2,0	10
13000310	№ 5	50	55±3,0	42±2,0	5
13000312	№ 6	135	75±3,0	57±2,0	2
Произведено в Китае					
3. Тигли высокие					
13000318	25 мл	25	38±3,0	40±3,0	10
13000337	50 мл	50	43±3,0	58±3,0	5
4. Тигли низкие					
13000320	5 мл	5	25±3,0	21±3,0	10
13000321	10 мл	10	30±3,0	20±3,0	10
13000322	25 мл	25	48±3,0	29±3,0	10
13000323	50 мл	50	53±3,0	46±3,0	5

Крышки к тиглям

Применяются для накрывания тиглей. Покрыты глазурью за исключением кромки бортика. Производятся из термостойкого фарфора.

Устойчивость к термоудару - 230°C.

Термостойкость глазури - 900°C.

Упаковка 10 шт.

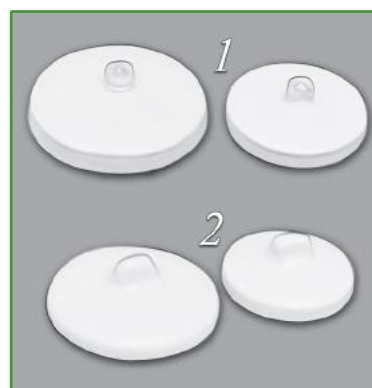

Артикул	Наименование	Диаметр, мм
1. ГОСТ 9147-80 (Россия)		
13000313	к тиглям № 3	38±1,0
13000300	к тиглям № 4	48±1,0
13000301	к тиглям № 5	59±1,0
2. Произведено в Китае		
13000326	к тиглю низ. 25 мл	40±3,0
13000327	к тиглю низ. 50 мл	53±3,0
13000328	к тиглю выс. 25 мл	38±3,0
13000329	к тиглю выс. 25 мл	43±3,0



Чашы для выпаривания

Применяются для выпаривания жидкостей и высушивания остатка. Внутренняя часть чаш покрыта глазурью.

Устойчивость к термоудару - 230°C.

Термостойкость глазури - 900°C.

Артикул	Наименование	Номинальная вместимость, мл	Диаметр больший, мм	Высота, мм	Уп., шт.
ГОСТ 9147-80 (Россия)					
13000401	№ 1	25	62±2,0	25±1,0	5
13000402	№ 2	50	77±2,0	30±1,0	5
13000403	№ 3	100	97±3,0	35±1,0	5
13000413	№ 4	150	107±3,0	40±1,0	5
13000404	№ 5	250	123±3,0	50±2,0	5
13000405	№ 6	450	163±5,0	55±2,0	5
13000406	№ 7	850	205±5,0	60±2,0	1
13000414	№ 8	1500	265±7,0	75±2,0	1
13000400	№ 9	4000	335±10,0	100±3,0	1
Произведено в Китае					
13000407	35 мл	35	60±3,0	25±1,0	10
13000408	50 мл	50	70±3,0	28±1,0	5
13000409	100 мл	100	90±3,0	35±1,0	5
13000410	250 мл	250	118±4,0	48±2,0	10
13000411	400 мл	400	150±4,0	58±2,0	5
13000412	750 мл	750	180±5,0	62±3,0	5

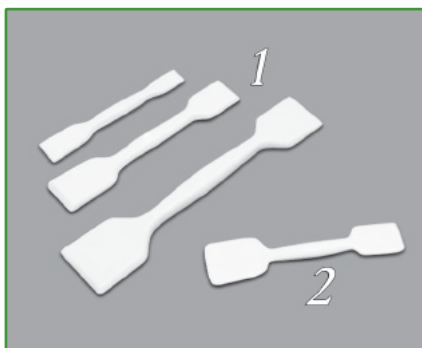

Шпатели

Применяются для переноса вещества при взвешивании, для снятия осадков с фильтров, растирания и т. п.

Полностью покрыты глазурью.

Упаковка 5 шт.

Артикул	Наименование	Длина, мм	l, мм	ll, мм	b, мм	b1, мм
1. ГОСТ 9147-80 (Россия)						
12006709	Шпатель № 1	120±5,0	20±1,0	25±1,0	15±1,0	20±1,0
12006706	Шпатель № 2	150±5,0	30±1,0	35±1,0	25±1,0	30±1,0
12006710	Шпатель № 3	200±10,0	40±1,0	45±1,0	35±1,0	40±1,0
2. Произведено в Китае						
12006715	120 мм	120±5,0	20±1,0	25±1,0	15±1,0	20±1,0
12006716	150 мм	150±5,0	30±1,0	35±1,0	25±1,0	30±1,0

ПРОЧИЕ ИЗДЕЛИЯ

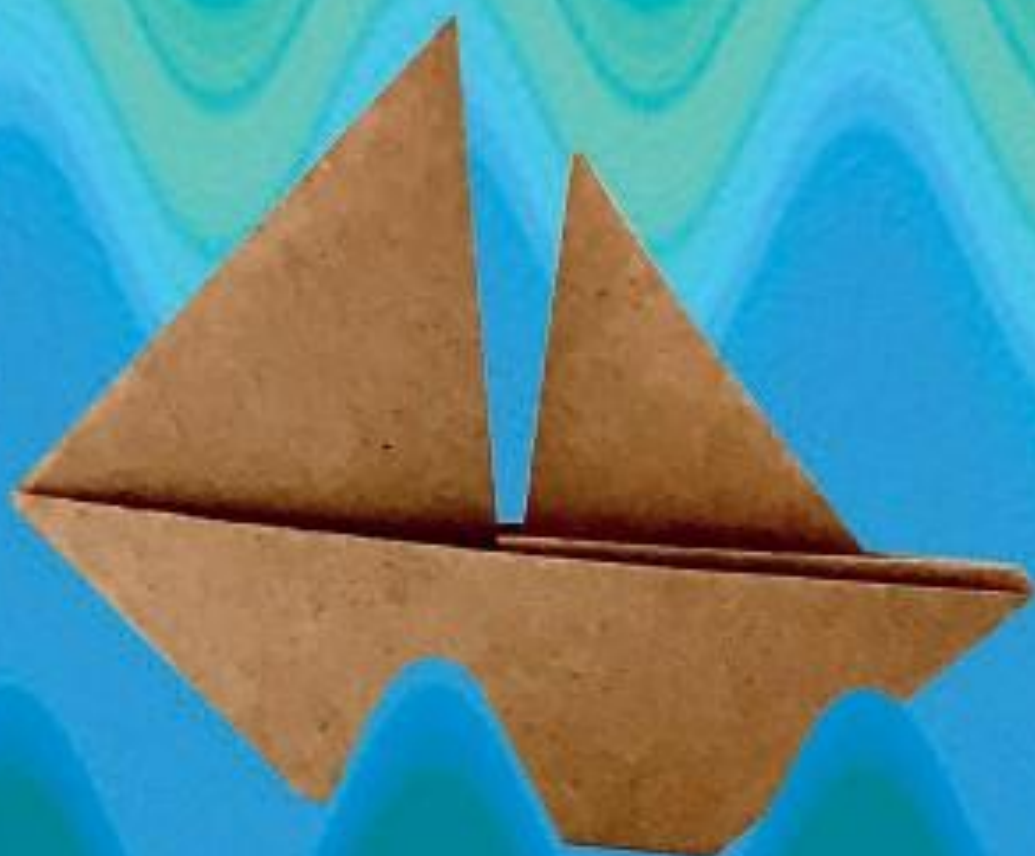



Баллоны для отбора газов

Материал - латекс.
Рабочее давление - 1 бар.
Индивидуальная упаковка.

Артикул	Вместимость, л	Диаметр, мм
12009139	1,0	130
12009067	1,5	150
12009025	2,0	160
12009068	4,0	200
12009224	5,0	230
12009069	8,0	250

Производитель: Kartell S.p.A., Италия

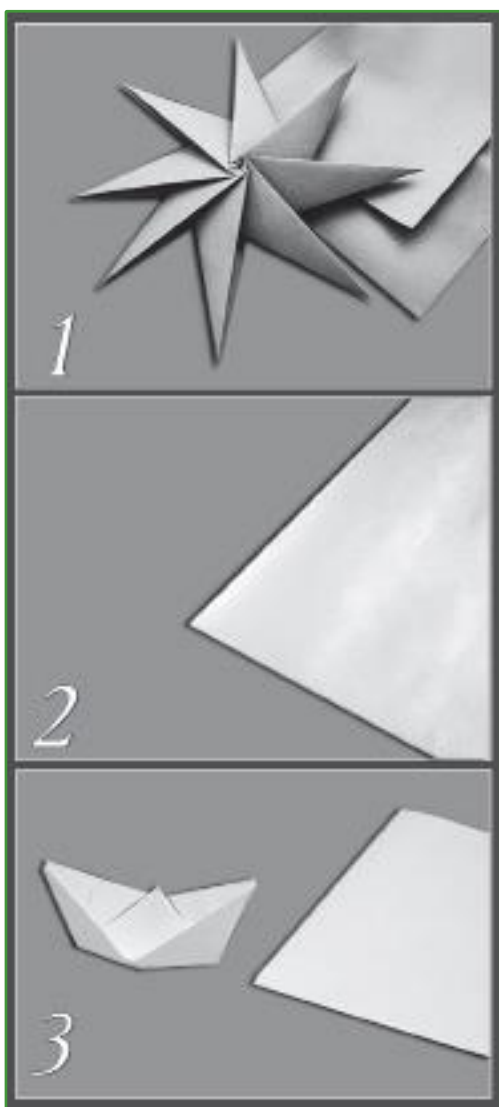

Бумага

1. Бумага-крафт

ТУ 5434-013-00279054-2012

Предназначена для упаковки непищевых продуктов с влажностью не более 15%, а также для изготовления пакетов и мешков. Размер, см - $(100 \pm 1,0) \times (106 \pm 1,0)$.

Плотность, г/м^2 - $78 \pm 4,0$.

Упаковка - $5 \pm 0,05$ кг (листов - 54 ± 2 шт.).

Артикул 12002102

Производитель: ООО «МиниМед», Россия

2. Бумага фильтровальная, средней фильтрации (в листах)

ГОСТ 12026-76

Разработана для фильтрации растворов. Может применяться как сорбирующий материал. Плотность, г/м^2 - $75 \pm 3,0$.

Артикул:

12001002 — размер $200 \times 200 \pm 5,0$ мм; уп. - $1 \pm 0,05$ кг (листов - 325 ± 5 шт.)

12001006 — размер $1000 \times 1000 \pm 10,0$ мм; уп. - $5 \pm 0,05$ кг (листов - 60 ± 5 шт.)

Производитель: ООО «МиниМед», Россия

3. Пергамент листовой марки «Б»

ГОСТ 1341-97

Размеры, см - $(42 \pm 5,0) \times (70 \pm 5,0)$.

Плотность, г/м^2 - $56 \pm 2,0$.

Упаковка - $7 \pm 0,05$ кг (листов - 425 ± 5 шт.).

Артикул 12007001

Производитель: ПАО «Троицкая бумажная фабрика», Россия

Груши резиновые

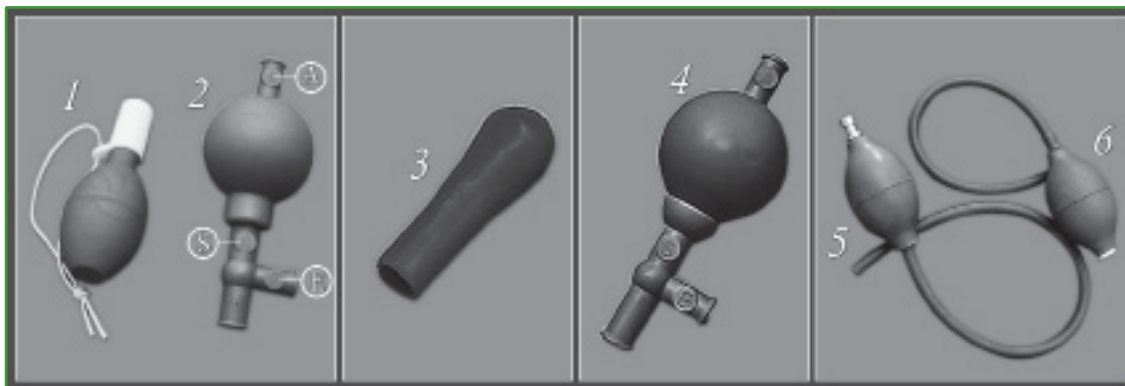

1. Груша универсальная для пипеток

Изготовлена из синтетического каучука с силиконовой насадкой.

Размер, мм - $(41 \pm 0,5) \times (115 \pm 0,5)$. Диаметр отверстия в силиконовой насадке для пипеток, мм - $12 \pm 0,5$.

Для пипеток вместимостью до 25 мл.

Артикул 12011303

Производитель: Kartell S.p.A., Италия

2. Груша с тремя клапанами и переходником для пипеток Изготовлена из синтетического каучука. Размер, мм - $(53 \pm 0,5) \times (134 \pm 0,5)$. Размер переходника, мм - $(19 \pm 0,5) \times (22 \pm 0,5)$. Диаметр отверстия, мм - $10 \pm 0,5$. Диаметр отверстий клапанов, мм: А- $(4,5 \pm 0,5)$; Е- $(5,0 \pm 0,5)$; S- $(7,0 \pm 0,5)$.

Назначение клапанов: А - для спуска воздуха; Е - для спуска жидкости; S - для забора жидкости.

Груша используется с пипетками объемом до 20 мл. Совместимые пипетки: арт. 10006804 - 10006808; 10001701 - 10001712.

Артикул 12011302

Производитель: Kartell S.p.A., Италия

3. Груша для пипеток-капельниц

Предназначена для капельниц Страшейна (арт. 12001810, 12001811, 12001812, 12001806, 12001807, 12001808). Длина, мм - $4,5 \pm 0,5$. Внутренний диаметр отверстия, мм - 6 - 7.

Артикул 12011342

Произведено в Китае

4. Груша с тремя клапанами для пипеток

Изготовлена из синтетического каучука. Размер, мм - $(54 \pm 0,5) \times (140 \pm 1,0)$.

Диаметр отверстий клапанов, мм: А- $(5 \pm 0,5)$; Е- $(5,5 \pm 0,5)$; S- $(6 \pm 0,5)$.

Назначение клапанов: А - для спуска воздуха; Е - для спуска жидкости; S - для забора жидкости.

Для пипеток вместимостью до 45 мл. Совместимые пипетки: арт. 10006804 - 10006808; 10001701 - 10001712.

Артикул 12011343

Произведено в Китае

5. Груша с двумя клапанами и трубкой

Изготовлена из синтетического каучука. Диаметр, мм - $46 \pm 0,5$. Длина трубки, мм - $400 \pm 1,0$. Диаметры, мм: внешний - $8 \pm 0,5$; внутренний - $5 \pm 0,5$. Один клапан для всасывания воздуха, другой - для выпуска газа.

Предназначена для заполнения бюреток Пеллета и для хроматографических небулайзеров.

Артикул 12011340

Производитель: Kartell S.p.A., Италия

6. Груша с клапаном и трубкой

Изготовлена из синтетического каучука. Размер, мм - $46 \pm 0,5$. Длина трубки, мм - $300 \pm 1,0$. Диаметры, мм: внешний - $7 \pm 0,5$; внутренний - $5 \pm 0,5$.

Предназначена для заполнения бюреток Пеллета или испарителей.

Артикул 12011341

Производитель: Kartell S.p.A., Италия

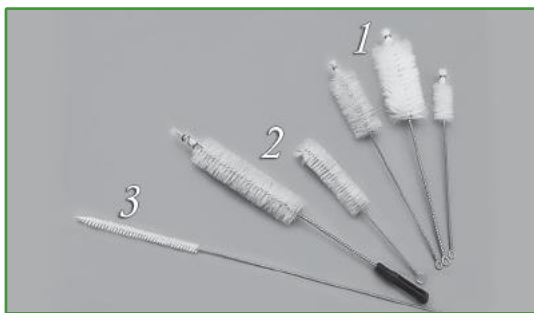

Ерши лабораторные

Предназначены для мытья лабораторной посуды. Ручка выполнена из проволоки или полипропилена. Волокна изготовлены из нейлона (искусственная) или свиной (натуральная) щетины.

Артикул	Наименование	Общая длина, мм	Длина рабочей части, мм	Диаметр рабочей части, мм	Щетина
1. Производитель: ООО «ОВЕСТ», Россия ТУ 9677-004-11976371-03					
12001501	Ерш бутылочный (тип Б-1)	не более 350	не более 100	не более 60	искусственная (нейлон)
12001503	Ерш пробирочный (тип А-1)	не более 280	не более 100	не более 25	искусственная (нейлон)
12001509	Ерш пробирочный (тип А-2)	не более 280	не более 100	не более 35	натуральная (свиная)
2. Производитель: ООО «Великовстюгская кисте-щеточная фабрика», Россия ТУ 9677-008-00304177-2000					
12001504	Ерш пробирочный	310±10,0	120±5,0	35±3,0	натуральная (свиная)
12001502	Ерш для флаконов	190±10,0	80±5,0	25±2,0	натуральная (свиная)
3. Произведено в Китае					
12001500	Ерш для пипеток и бюреток	610±10,0	120±5,0	5,5±2,0	искусственная (нейлон)



Зажимы

1. Зажим для трубок пружинящий «Мора»

Предназначен для пережатия эластичных трубок диаметром до 25 мм. Общая длина, мм - 75. Изготовлен из углеродистой стали, покрытой никелем. Упаковка 20 шт.

Артикул 12001602

Производитель: ОАО «Можайский МИЗ», Россия

2. Зажим пробирочный

Предназначен для удержания пробирок диаметром от 5 до 21 мм. Общая длина, мм - 180±2,0. Длина рабочей части, мм - 88±2,0. Длина ручки, мм - 92±2,0. Материал: рабочая часть - сталь; ручка - пластик. Упаковка 10 шт.

Артикул 12001605

Производитель: ОАО «РосТрэк», Россия

3. Зажим винтовой (Гофмана)

Предназначен для пережатия эластичных трубок диаметром до 10 мм. Изготовлен из углеродистой стали, покрытой никелем. Размеры, мм - 23×10×15. Упаковка 10 шт.

Артикул 12001601

Поставщик: ЗАО «Группа медицинских компаний «Киль», Россия

Индикаторная бумага универсальная pH 0-12

ТУ 2642-054-23050963-2008

Предназначена для ориентировочного определения pH почвы, растворов и других влажных субстанций. Интервал измерения pH - 0 - 12. Шаг, ед. pH - 1.

Упаковка 100 шт.

Артикул 12006807

Производитель: ООО «ЭКРОСХИМ», Россия



Карандаш (Vitrograf-маркер) по стеклу

ТУ 6-15-02-317-92

Разработан для нанесения временной водостойкой маркировки на поверхности из стекла, фарфора, пластмассы и др.

Размеры, мм - $(63 \pm 2,0) \times (8 \pm 1,0)$.

Упаковка 50 шт.

Артикул:

12002006 — синий цвет;

12002007 — красный цвет



Колпачки алюминиевые и комбинированные для укупорки лекарственных средств

ГОСТ Р 51314-99

РУ № ФСР 2011/11994 от 28.08.2018 г.

Колпачки алюминиевые гладкие, быстросъемные, с просечкой для отгиба лепестка и линиями ослабленного сечения предназначены для фиксации резиновых пробок



Наименование	К-2-20 (12А20)	К-3-34 «В-М» (12Б34)
Внутренний диаметр колпачка, мм	20±0,3	34±0,3
Диаметр надреза на дне, мм	10	14
Высота колпачка, мм	7,5±0,2	11±0,3
Толщина стенки, мм	0,2±0,02	0,24±0,03

Артикул:

к пенициллиновым флаконам

12011110 — К-2-20 (12А20) — уп. 250 шт.;

12011106 — К-2-20 (12А20) — уп. 1000 шт.;

12011102 — К-2-20 (12А20) — уп. 20000 шт.

к бутылкам для крови

12011103 — К-3-34 «В-М» (12Б34) — уп. 500 шт.

Производитель: ООО «Альфа», Россия

Контейнер (ящик) защитный

Предназначен для безопасной переноски пробирок или контейнеров для взятия проб. Имеет силиконовый уплотнительный вкладыш и 4 зажима по краям. На корпусе нанесен знак биологической опасности.

Габаритные размеры, мм - $390 \times 190 \times 175 \pm 5,0$.

Изготовлен из поликарбоната.

Штативы для пробирок и контейнеров на 30 и 60 мл заказываются дополнительно.

Артикул 12004515

Производитель: Kartell S.p.A., Италия

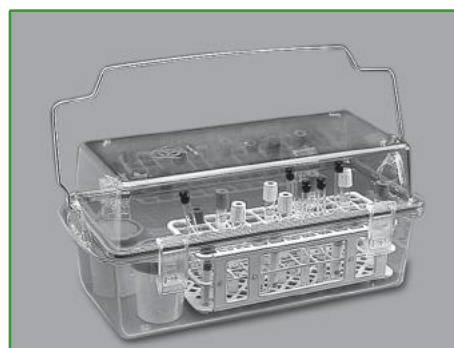



Крафт-пакеты

Изготовлены из крафт-бумаги, клееные. Используются как упаковочный материал для паровой и воздушной стерилизации изделий медицинского назначения из любого материала (металла, стекла, резины, латекса, текстиля и т. д.) согласно нормам СанПин для данного вида изделий. Упаковка 100 шт.

Артикул:

12002212 — 7×10 см;

12002214 — 8×12 см;

12002213 — 7×20 см;

12002215 — 9×30 см;

12002203 — 10×15 см;

12002201 — 10×25 см;

12002202 — 11×14 см;

12002231 — 11×20 см;

12002217 — 11×25 см;

12002204 — 15×25 см;

12002205 — 17×30 см;

12002206 — 20×25 см;

12002227 — 23×28 см;

12002207 — 23×40 см;

12002208 — 25×36 см;

12002209 — 28×40 см;

12002210 — 32×42 см;

12002211 — 40×40 см



Ложка для сжигания

Предназначена для нагревания и сжигания различных веществ.

Длина ручки, мм - 300. Диаметр ложки, мм - 24,5. Вместимость, мл - не менее 1.

Изготовлена из нержавеющей стали.

Артикул 12007887

Произведено в Китае

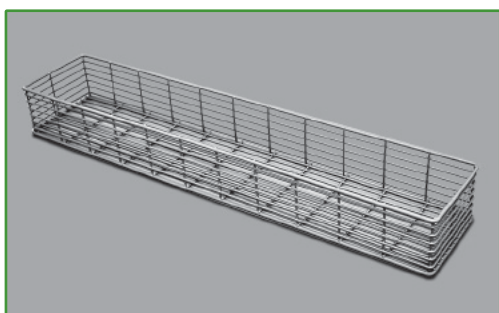

Лоток для дезинфекции пипеток

Предназначен для химической дезинфекции мерных пипеток согласно нормам СанПин. Изготовлен из нержавеющей стали, с покрытием из эпоксидной смолы. Устойчив к коррозии.

Выдерживает автоклавирование.

Размер, мм - 502x105x54.

Упаковка 1 шт.

Артикул 12002639

Произведено в Китае



Прихватка для горячих предметов

Предназначена для работы с горячими предметами с температурой до +260°C и холодными до -57°C. Рабочая поверхность прихватки рельефная. Изготовлена из силиконового каучука. Размер, мм - 96×185. Индивидуальная упаковка.

Артикул 12009019

Производитель: Kartell S.p.A., Италия

Лотки медицинские металлические

ТУ 9451-002-70373441-2005

РУ № ФСР 2010/07887 от 27.05.2010 г.

Предназначены для размещения в них инструментов и других изделий медицинского назначения при проведении различных процедур (мойки, дезинфекции, предстерилизационной обработки, стерилизации и др.). Изготовлены из нержавеющей стали типа 12X18Н10Т или 08X18 по ГОСТ 5632.

1. Лотки прямоугольные

Артикул	Наименование	Размеры, мм	Вместимость, мл
12002614	ЛМПу-200	200×150×25	500
12002602	ЛМПу-260	260×180×30	1000
12002604	ЛМПу-300	300×220×30	1500
12002634	ЛМПу-400	400×300×40	3000

Производитель: ООО «ПП Ока-Медик», Россия

Магниты с кольцевым утолщением для магнитной мешалки

Магниты с покрытием из политетрафторэтилена*, устойчивы к высоким температурам (до +190°C), действию кислот и щелочей. Упаковка 10 шт.

Палочка для извлечения магнитов приобретается отдельно (стр. 126: арт. 12009074, 12009075).

Артикул:

12011332 — 6,5×20,5 мм;

12011307 — 6×25 мм;

12011333 — 6×30 мм;

12011394 — 6,5×35 мм;

12011334 — 7,5×50,5 мм

Производитель: Kartell S.p.A., Италия

* смотри стр. 183

Маркер перманентный

Предназначен для нанесения маркировки на бумагу, резину, пластик, металл, кожа, стеклоили керамику.

Толщина линии, мм:

нормальные - 2—3; тонкие - 1.

Упаковка 10 шт.

Артикул:

рис. 1 — нормальный:

12003801 — зеленый цвет;

12003802 — красный цвет;

12003803 — синий цвет;

12003804 — черный цвет; **рис. 2**

— **тонкий:**

12003808 — зеленый цвет;

12003807 — красный цвет;

12003805 — синий цвет;

12003806 — черный цвет

Производитель: CENTROPEN, a.s., Чешская Республика

Палочка для извлечения магнитов*

* смотри стр. 126

Панель для сушки лабораторной посуды*

* смотри стр. 124



2. Лотки по-коварные

Артикул	Наименование	Размеры, мм	Вместимость, мл
12002600	ЛМПч-160	160×70×25	100
12002616	ЛМПч-200	200×120×30	200
12002617	ЛМПч-260	260×160×32	500

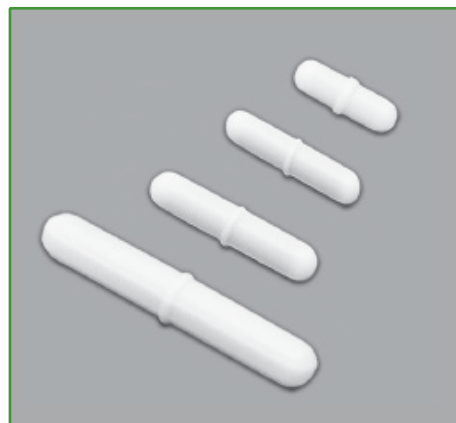

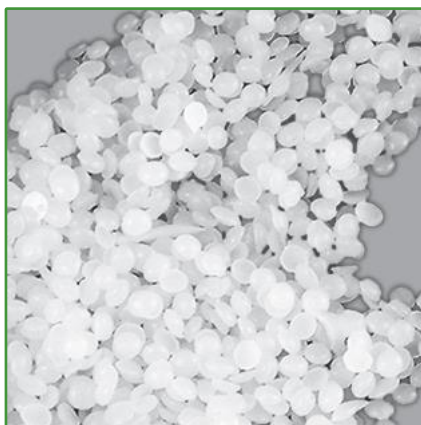

Парафин-парапласт «Normal»

РУ № ФСЗ 2011/09223 от 02.03.2020 г.

Представляет собой среду для заливки образцов биологических тканей: смесь высокоочищенного парафина с комплексом пластиковых полимеров. Обладает высокой скоростью пенетрации в ткани и позволяет делать очень тонкие срезы до 4 мкм без возникновения трещин и разрывов. Выпускается в форме гранул, которые быстро плавятся при температуре 56°C. Парапласт дважды профильтрован, что исключает необходимость в дальнейшей фильтрации перед использованием. Упаковка 1 кг.

Артикул 14005605

Производитель: Aptaca S. p. A., Италия



Парафильм (парафинизированная пленка) (изделие для укупорки и герметизации)

РУ № ФСЗ 2011/09223 от 02.03.2020 г.

Парафинизированная пленка подходит для любых емкостей (контейнеры, колбы, пробирки и т.д.). Состоит из полиолефинов и парафиновых восков. Может растягиваться до 200% и закрывать углы и неровные поверхности. Не соержит латекс и пластификаторы. На протяжении 48 часов пленкаустойчива к воздействию многих полярных реактивов: растворы солей, неорганические кислоты и щелочные растворы. По истечении 48 часов пленка может стать хрупкой. Упаковка 1 рулон.

Артикул:

12002751 — 50 мм × 75 м (рис. 1);

12002750 — 100 мм × 38 м (рис. 2)

Производитель: Aptaca S. p. A., Италия

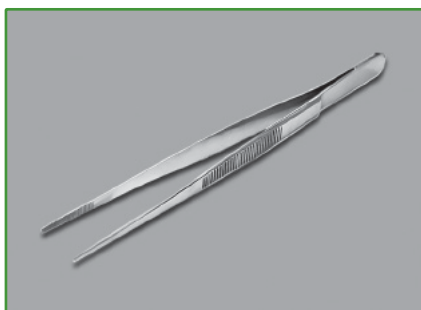

Пинцеты анатомические общего назначения

ТУ 9435-296-07610776-2011

РУ № ФСР 2007/00268 от 12.12.2011 г.

Предназначены для захвата и удержания различных тканей. Состоят из двух стальных пластин (браншей), обладающих пружинящими свойствами. Одни концы пластин спаяны (или сварены) между собой. Изготовлены из нержавеющей стали.

Артикул:

12011203 — 150×2,5 мм;

12011204 — 200×2,5 мм;

12011202 — 250×2,5 мм

Производитель: ОАО «МИЗ-Ворсма», Россия

Прихватка для горячих предметов*

* смотри стр. 115

Петли ректальные нестерильные (изделия медицинские для взятия проб на бактериологические исследования “Бактер”, в комплектах и в отдельных упаковках)

ТУ 9437-001-82867591-2010

ПУ № ФСР 2011/12125 от 13.10.2011 г.

Предназначены для отбора образца содержимого прямой кишки при диагностических исследованиях. Изготовлены из алюминиевого сплава. Упаковка 5 шт.

Размеры изогнутой и крученой петель:
диаметр проволоки, мм - 3,5-4,0; длина - до 210 мм. Размеры прямой петли:

диаметр проволоки, мм - 6,0; длина - до 185 мм.

Артикул:

- 1. 12007326 — петля изогнутая;
- 2. 12007333 — петля крученая;
- 3. 12007331 — петля прямая

Производитель: ООО «БАКТЕР», Россия

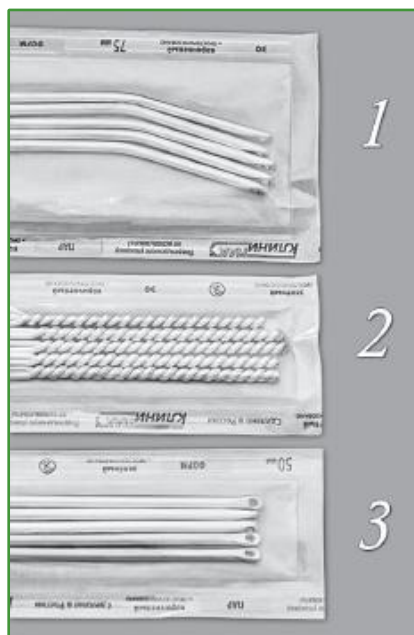

Петли микробиологические нестерильные (изделия медицинские для взятия проб на бактериологические исследования “Бактер”, в комплектах и в отдельных упаковках)

ТУ 9437-001-82867591-2010 ПУ № ФСР 2011/12125 от 13.10.2011 г.

Предназначены для посева колоний микроорганизмов и отбора засеваемого материала. Имеют достаточную упругость для манипуляций по агару. Диаметр проволоки, мм - 0,5; длина проволоки, мм - до 100 (петли без держателя); до 300 (петли с держателем) . Внутренний диаметр петель, мм - 0 (игла), 1, 2, 3, 4 и 5 (соответствии с номером).

Артикул	Наименование	Уп., шт.
1. Петли без держателя		
12007325	№ 0	5
12007302	№ 1	5
12007304	№ 2	5
12007307	№ 3	5
12007323	№ 4	5
12007309	№ 5	5
12007300	Набор № 0—5	6 петель
2. Петли с держателем из алюминиевого сплава		
12007314	№ 1	2
12007328	№ 2	2
12007327	№ 3	2
12007317	№ 4	2
12007329	№ 5	2

Производитель: ООО «БАКТЕР», Россия

3. Петледержатель для микробиологических петель цанговый с пластмассовой ручкой

ПУ № ФСЗ 2011/10371 от 18.08.2011 г.

Предназначен для закрепления и смены микробиологических петель с толщиной проволоки до 1 мм. Длина, мм - 200±5,0. Зажим петли происходит посредством цанги. Материалы: петледержателя - нержавеющая сталь; ручки - пластик.

Произведено в Китае

Артикул 12007338



Пробки



1. Пробки резиновые

Артикул	Наименование	Номинальный меньший диаметр, мм	Номинальный больший диаметр, мм	Высота, мм	Приблизительное количество в 1 кг
1.1 Производитель: ООО «Объединение Альфапластик», Россия Пробки конусные резиновые ТУ 38.1051835-88 Изготовлены из резиновой смеси марки 23-6-3					
12002951	№ 5	3	7	12	2500 шт.
12002918	№ 7,5	5,2	10,2	15	890 шт.
12002952	№ 10	8,1	12,1	20	405 шт.
12002908	№ 12,5	10,5	15	22,5	230 шт.
12002909	№ 14,5	12,3	17,3	25	150 шт.
12002910	№ 16	14	20	30	99 шт.
12002911	№ 19	17	23	30	72 шт.
12002912	№ 21,5	19,5	25,5	30	60 шт.
12002929	№ 24	22	29	35	39 шт.
12002913	№ 29	27	34	35	27 шт.
12002914	№ 34,5	31,5	38,5	35	21 шт.
12002915	№ 40	37	45	40	14 шт.
12002916	№ 45	40	50	50	9 шт.
12002917	№ 50	46	58	60	6 шт.
12002948	№ 60	54	66	60	4 шт.
12002984	№ 85	76	90	70	2 шт.
12002905	№ 100	91	108	85	1 шт.
1.2 Пробки резиновые для закупоривания стеклянных флаконов, банок и бутылок с инъекционными и инфузионными лекарственными средствами ПР-ОЗРИ ТУ 9467-003-05769082-99 РУ № ФСР 2010/07672 от 11.01.2016 г. Изготовлены из резиновой смеси на основе бутылкаучка типа 52-599/1к					
12002949	тип 1-1, для пенициллиновых флаконов(арт. 12006005), резиновая	13,2	18,8	8,8	250 шт. (пакет)
12002950	Пробка тип 6, для инсулиновых флаконов, резиновая	12,5	7,5	7	1000 шт. (пакет)
Производитель: Ningbo Greetmed Medical Instruments, Китай 1.3 Пробки резиновые					
12002907	к СОЭ-метру (арт. 12005403, 21000802), резиновая	8	13	7	100 шт. (пакет)
Производитель: ОАО «СЗРТ», Россия 1.4 Пробки резиновые для закупоривания бутылок с кровью, кровезаменителями и инфузионными растворами ТУ 9398-019-00152164-2004 РУ № ФСР 2008/03062 от 05.11.2013 г. Изготовлены из резиновой смеси на основе бутылкаучка типа 52-369/1					
12002947	№ 3, тип 4Ц	33	25	15	3000 шт. (пакет)

2. Пробки резиновые конические с отверстиями

Артикул	Высота, мм	Больший диаметр, мм	Меньший диаметр, мм	Уп., шт.
2.1 Пробки конические с одним отверстием				
12009328	18	12	9	25
12009043	18	13	10	25
12009335	20	16	12	25
12009321	22	18	13	25
12009338	24	20	14	25
12009330	26	23	16	25
12009332	28	26	19	25
12009337	29	30	21	25
12009336	34	32	25	25
12009066	37	37	28	5
12009137	41	42	32	5
12009422	45	45	34	5
12009331	50	48	37	5
12009379	53	54	41	5
12009339	60	60	43	5
2.2 Пробки конические с двумя отверстиями				
12009322	24	20	14	25
12009341	26	23	16	25
12009342	28	26	19	25
12009343	29	30	21	25
12009056	34	32	25	25
12009333	37	37	28	5
12009334	41	42	32	5
12009323	45	45	34	5
12009344	50	48	37	5
12009345	53	54	41	5
12009346	60	60	43	5

Производитель: Kartell S.p.A., Италия

3. Пробки силиконовые: конусные; двухконусные (изделия медицинские для взятия проб на бактериологические исследования, в комплектах и в отдельных упаковках)

ТУ 9437-001-82867591-2010

ПУ № ФСР 2011/12125 от 13.10.2011 г.

Пробки белого цвета - с наполнителем, натурального цвета - без наполнителя
изготовлены из силикона марки 1402.

Артикул	Наименование	Меньший диам., мм	Больший диам. / диам. серед. (для 3.2), мм	Высота, мм	Уп. шт.
3.1 Пробки силиконовые конусные					
12002955	№ 12, без канала, белая	11	16	20	100
12002970	№ 14, с каналом, натур. цвет	12	17	24	100
12002956	№ 14, без канала, белая	12	17	24	100
12007879	№ 14, с каналом, белая	12	17	24	100
12002945	№ 19, без канала, белая	16	20	24	100
12007880	№ 19, с каналом, белая	16	20	24	100
12002981	№ 19, с каналом и жгутом, белая	16	20	24	100
12002937	№ 24, без канала, белая	21	29	41	50
12003090	№ 24, с каналом, белая	21	29	41	50
3.2 Пробки силиконовые двухконусные					
12002982	№ 14,5, без канала, белая	11/13	17	44	100
12002919	№ 14,5, с каналом, белая	11/13	17	44	100
12002979	№ 14,5, с каналом, натур. цвет	11/13	17	44	100
12002976	№ 14,5, с каналом и жгутом, белая	11/13	17	44	200
12003092	№ 19,5, с каналом, белая	15/17	22	49	200

Производитель: ООО «БАКТЕР», Россия

4. Пробки из прессованной целлюлозы (изделия медицинские для лабораторных исследований)

РУ № ФСЗ 2010/07305 от 19.03.2012 г.

Используются в микробиологии, вирусологии и биотехнологии при стерилизации питательных сред. Газопроницаемые, стерилизуемые (более 50 раз) и автоклавируемые.

Артикул	Наименование	Внутренний диаметр емкости, мм	Уп., шт.
12002963	№ 8 P	7,5-10,5	100
12002974	№ 10	9,5-11,5	100
12002986	№ 11	12,0-14,5	100
12002989	№ 12	11,5-13,5	100
12002990	№ 12,5	10,5-12,5	100
12002943	№ 13	12,5-14,5	100
12002941	№ 14	13,0-14,5	100
12002944	№ 14,5	14,0-16,0	100
12002964	№ 15	13,5-15,5	100
12002957	№ 15 P	14,0-16,5	100
12002967	№ 16	16,5-18,0	100
12002973	№ 18 P	17,5-19,5	100
12002968	№ 19	19,0-22,0	100
12002958	№ 20 P	19,0-22,5	100
12002972	№ 22 L	22,0-24,0	100
12002969	№ 23,5 P	25,0-27,0	100
12002988	№ 26	26,0-27,0	100
12002965	№ 29	29,5-31,0	100
12002991	№ 34	33,5-36,5	50

Производитель: Heinz Herenz Medizinalbedarf GmbH, Германия

4. Пробки из прессованной целлюлозы (изделие медицинское вспомогательное для отбора и обработки биологических проб для лабораторных исследований (изделие для укупорки и герметизации))

РУ № ФСЗ 2011/09223 от 02.03.2020 г.

Артикул	Наименование Нижний - средний диаметр, мм	Длина, мм	Уп., шт.
12002740	9,5-11,5 мм	32	1000
12002741	10,5-12,5 мм	27	1000
12002742	12-14,5 мм	39,5	1000
12002743	13,5-15,5 мм	39	500
12002744	13-16 мм	34	1000
12002745	14-16 мм	36	1000
12002746	17,5-21,5 мм	44,5	100
12002747	20,5-22 мм	42	400
12002748	25-27 мм	40,5	100
12002749	29,5-31 мм	63	50

Производитель: Aptaca S. p. A., Италия

5. Пробка ватно-марлевая для пробирок ПБ-16

Предназначена для укупоривания пробирок биологических ПБ-16×150. Изготовлена из ваты ГОСТ 5556-81 и марли ГОСТ 9412-93. Выдерживает не менее 10 циклов обработки в суховоздушном шкафу при температуре 170°C и 40 циклов в автоклаве при 120°C без потери качества. Толщина, мм - 17±1,5 (максимальная фиксируемой части); 12±1,0 (минимальная рабочей части). Длина, мм - 53±2,5. Упаковка 500 шт.

Артикул 12002942

Производитель: ООО «НПО «Эквус», Россия

Скальпель брюшистый средний СБ

ТУ 9433-295-07610776-2011

РУ № ФСР 2011/12845 от 30.12.2011 г.

Предназначен для разрезания биологических тканей при проведении операций. Однолезвийный медицинский инструмент с плавно изогнутой округлой режущей кромкой и почти прямым обушком изготовленный из нержавеющей стали, представляющий одно целое с рукояткой.

Размер, мм - 150×40. Упаковка 10 шт.

Артикул 25002209

Производитель: ОАО «МИЗ-Ворсма», Россия



Скарификатор-копье для прокалывания кожи пальца, одноразовый, стерильный (ЭО)

ТУ 9432-002-18131435-2002

РУ № ФСР 2007/01408 от 25.01.2017 г.

Предназначен для прокалывания кожи пальца при заборе капиллярной крови. Длина копья, мм - 3,0±0,5. Общая длина, мм - 31±2,0. Толщина, мм - 1,0. Изготовлен из нержавеющей стали.

Артикул:

1. 12003007 — боковое копье, уп. 1000 шт.;

2. 12003002 — центральное копье, уп. 1000 шт.

Производитель: ЗАО «МЕДИКОН ЛТД», Россия

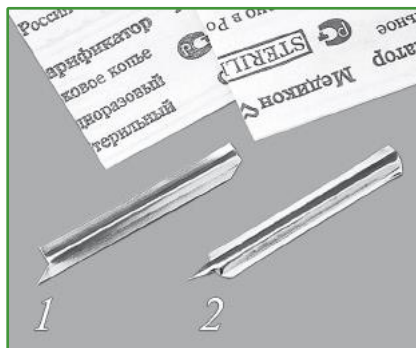

Спринцовки

Тип А - с мягким цельным носиком. Тип Б - с твердым съемным полиэтиленовым наконечником.

Артикул	Наименование / уп., шт.	Материал	Вместимость не менее, мл...±10%
Производитель: Филиал «Орловский завод резиновых изделий ОАО «Объединение Альфапластик», Россия ТУ 9398-005-05769082-2003 РУ № ФСР 2012/13200 от 31.12.2015 г. Изготовлены из резиновой смеси на основе натурального каучука			
12003212	№ 0, тип А / уп. 50 шт.	резина	6,0
12003213	№ 1, тип А / уп. 50 шт.	резина	30,0
12003217	№ 1, тип А / инд. уп.	резина	30,0
12003214	№ 1, тип Б / уп. 100 шт.	резина	30,0
12003218	№ 1, тип Б / инд. уп.	резина	30,0
12003215	№ 3, тип А / уп. 30 шт.	резина	90,0
12003219	№ 3, тип А / инд. уп.	резина	90,0
Производитель: ООО «Объединение Альфапластик», Россия ТУ 9398-033-00149535-2006 РУ № ФСР 2011/12235 от 09.02.2016 г Изготовлены из полипропилена ПВХ марки U86032252И индивидуальная упаковка			
12003221	№ 1, тип А	пластизоль	35
12003225	№ 1, тип Б (1 наконечник)	пластизоль	35
12003222	№ 3, тип А	пластизоль	90
12003226	№ 3, тип Б (2 наконечника)	пластизоль	90
12003223	№ 6, тип А	пластизоль	210
12003227	№ 6, тип Б (без наконечника)	пластизоль	210
12003228	№ 6, тип Б (2 наконечника)	пластизоль	210
12003229	№ 8, тип Б (2 наконечника)	пластизоль	220
12003224	№ 9, тип А	пластизоль	270
12003250	№ 9, тип Б (2 наконечника)	пластизоль	270
12003251	№ 15, тип Б (2 наконечника)	пластизоль	400

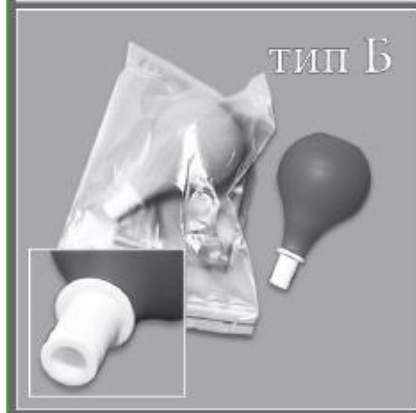
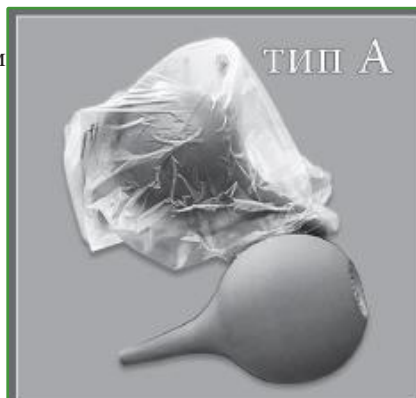



Тампон-зонды стерильные (ЭО) и нестерильные

Предназначены для взятия и сохранения жизнеспособности образцов микроорганизмов и безопасной транспортировки в лабораторию для проведения анализа.

РУ № ФСЗ 2012/11857 от 28.03.2012 г.

Артикул	Наименование	Длина, апликатора, мм	Диам. апликатора, мм	Диаметр наконечн., мм	Уп./пг. в кор.
Тампон-зонды полимерные					
18000781	Тампон-зонд полимерный стерильный тип 1	150±1,0	2,5±0,1	5,0±1,0	инд./100
18000782	Тампон-зонд полимерный стерильный тип 2	150±1,0	2,5±0,1	2,5±0,5	инд./100
18000732	Тампон-зонд полимерный стерильный с хлопковым наконечником	152±1,0	2,5±0,1	5,2±0,5	инд./100
18000728	Тампон-зонд полимерный нестерильный с хлопковым наконечником	152±1,0	2,5±0,1	5,2±0,5	100
18000735	Тампон-зонд полимерный стерильный с вискозным наконечником	152±1,0	2,5±0,1	5,2±0,5	инд./100
18000736	Тампон-зонд полимерный нестерильный с вискозным наконечником	152±1,0	2,5±0,1	5,2±0,5	100
18000730	Тампон-зонд деревянный стерильный с хлопковым наконечником (без РУ)	152,4±1,0	2,2±0,1	5,0±1,0	инд./100
18000727	Тампон-зонд деревянный нестерильный с хлопковым наконечником (без РУ)	152,4±1,0	2,2±0,1	5,0±1,0	100
18000737	Тампон-зонд деревянный стерильный с вискозным наконечником (без РУ)	152,4±1,0	2,2±0,1	5,0±1,0	инд./100
18000738	Тампон-зонд деревянный нестерильный с вискозным наконечником (без РУ)	152,4±1,0	2,2±0,1	5,0±1,0	100
Пробирки полипропиленовые полимерные с наполнителем стерильные					
18000731	Пробирка полимерная с наполнителем (зондом с хлопковым наконечником) (дерево+хлопок)	130±1,0	2,5±0,1	5,0±0,5	инд./100
18000769	Пробирка полимерная с наполнителем (зондом с хлопковым наконечником) (дерево+хлопок)	130±1,0	2,5±0,1	5,0±0,5	100
18000763	Пробирка полимерная с наполнителем (зондом с хлопковым наконечником) (дерево+хлопок)	130±1,0	2,5±0,1	5,0±0,5	20/200
18000734	Пробирка полимерная с наполнителем (зондом с хлопковым наконечником) (пластик+хлопок)	130±1,0	2,5±0,1	5,0±0,5	инд./100
18000773	Пробирка полимерная с наполнителем (зондом с хлопковым наконечником) (пластик+хлопок)	130±1,0	2,5±0,1	5,0±0,5	100
18000764	Пробирка полимерная с наполнителем (зондом с хлопковым наконечником) (пластик+хлопок)	130±1,0	2,5±0,1	5,0±0,5	20/200
18000765	Пробирка полимерная с наполнителем (зондом с вискозным наконечником) (нержавеющая сталь+вискоза)	130±1,0	0,5±0,1	2,5±0,5	инд./100
18000768	Пробирка полимерная с наполнителем (зондом с вискозным наконечником) (нержавеющая сталь+вискоза)	130±1,0	0,5±0,1	2,5±0,5	100
18000733	Пробирка полимерная с наполнителем (зондом с вискозным наконечником) (дерево+вискоза)	130±1,0	2,5±0,1	5,0±0,5	инд./100
18000766	Пробирка полимерная с наполнителем (зондом с вискозным наконечником) (дерево+вискоза)	130±1,0	2,5±0,1	5,0±0,5	100
18000729	Пробирка полимерная с наполнителем (зондом с вискозным наконечником) (пластик+вискоза)	130±1,0	2,5±0,1	5,0±0,5	инд./100
18000767	Пробирка полимерная с наполнителем (зондом с вискозным наконечником) (пластик+вискоза)	130±1,0	2,5±0,1	5,0±0,5	100
18000790	Пробирка полимерная с наполнителем (с отламывающимся зондом и вискозным наконечником) (пластик+вискоза)	130±1,0	2,5±0,1	5,0±0,5	инд./100
18000792	Пробирка полимерная с наполнителем (зондом с вискозным наконечником) (пластик+вискоза)	130±1,0	2,5±0,1	5,0±0,5	20/200

Производитель: Ningbo Greetmed Medical Instruments Co., Ltd., Китай

РУ № ФСЗ 2011/09223 от 02.03.2020 г.

Артикул	Наименование	Длина, аппликатора, мм	Диам. аппликатора, мм	Диаметр наконечн., мм	Уп./шт. в кор.
Зонд-тампон для отбора, транспортировки и хранения биологических проб					
18000739	<u>Зонд-тампон полимерный стерильныйс вискозным наконечником</u>	150±1,0	2,0±0,5	4,0±0,5	инд./1000
18000757	<u>Зонд-тампон полимерный нестерильныйс вискозным наконечником</u>	150±1,0	2,5±0,1	5,2±0,5	100
18000756	<u>Зонд-тампон деревянный стерильныйс хлопковым наконечником</u>	150±1,0	2,0±0,2	5,0±1,5	инд./1000
18000755	<u>Зонд-тампон деревянный нестерильныйс хлопковым наконечником</u>	150±2,0	2,2±0,1	5,2±0,5	100
18000760	<u>Зонд-тампон алюминиевый стерильныйс вискозным наконечником</u>	147±2,0	0,9±0,1	2,2±0,5	инд./300
Зонд-тампон для отбора, транспортировки и хранения биологических проб в пробирке					
18000758	<u>Зонд-тампон полимерный стерильный (Р)с вискозным наконечником</u>	145±2,0	2,0±0,1	4,5±1,0	инд./150
18000759	<u>Зонд-тампон деревянный стерильный (Р)с хлопковым наконечником</u>	145±2,0	2,0±0,1	5,0±1,0	инд./150

Производитель: Artasa S. p. A., Италия

Тампонодержатели нестерильные (изделия медицинские для взятия биопробна бактериологические исследования в комплектах и в отдельных упаковках)

ТУ 9437-001-82867591-2010

РУ № ФСР 2011/12125 от 13.10.2011 г.

Предназначены для удержания самостоятельно намотанного ватного тампона при взятии смывов и проб. Размер, мм - 200×2,5. Изготовлены из алюминиевого сплава.

Вата и пробирки приобретаются дополнительно (стр. 172; 30)

Артикул:

- 18000710 — с конус. силикон. белой пробкой №14(уп. 50 шт.);
- 18000753 — с конус. силикон. прозрач. пробкой №14(уп. 5 шт.);
- 18000717 — без пробки (уп. 5 шт.)

Производитель: ООО «БАКТЕР», Россия



Панель для сушки лабораторной посуды

Настольная сушилка с креплениями для подвеса на стену предназначена для сушки лабораторной посуды с горлышками от 15 мм. Длина стержней, мм - 90. Расстояние между стержнями, мм - 35. Полиэтиленовый поддон собирает воду. Стержни с пластиковыми колпачками из поливинилхлорида. Конструктивная сталь защищена от коррозии покрытием из полиэтилена.

Артикул	Размеры, мм	Количество стержней, шт.
12011380	465×350×135	32
12011381	515×350×135	48

Произведено в Китае





Зонд-Тампоны транспортными средами пробирки полимерные с наполнителями

РУ № ФСЗ 2012/11857 от 28.03.2012 г.
(Ningbo Greetmed)

РУ № ФСЗ 2011/09223 от 02.03.2020 г.
(Aptaca S. p. A.)

Предназначены для отбора, транспортировки и хранения микробиологических проб. Упакованы в ударопрочную полипропиленовую пробирку (12x150 мм), снабженную этикеткой для маркировки. Хранить при температуре от +5°C до +25°C. Стерильные (P).

1. С транспортной средой Stuart

Среда Стюарта представляет собой полужидкий бедный питательными веществами субстрат и предназначена для транспортировки широкого спектра микроорганизмов, таких как: *Neisseria gonorrhoeae*, *Haemophilus influenzae*, *Salmonella* sp., *Shigella* sp. и др. Бактериальные культуры гарантированно сохраняют жизнеспособность до 48 часов при температуре 15—20°C.

Артикул:

18000751 — Зонд-тампон с пробиркой с транспортной средой (Aptaca S. p. A.);

18000742 — Пробирка полимерная с наполнителями (зондом и транспортной средой), Ningbo Greetmed

2. С транспортной средой Stuart + уголь

Предназначен для отбора и транспортировки широкого спектра микроорганизмов. Уголь поглощает токсичные для бактерий вещества.

Артикул:

18000749 — Зонд-тампон с пробиркой с транспортной средой (Aptaca S. p. A.);

18000744 — Пробирка полимерная с наполнителями (зондом и транспортной средой), Ningbo Greetmed

3. С транспортной средой Cary Blair

Транспортная среда Керри Блейр представляет собой модификацию базовой транспортной среды Стюарта, предназначенную специально для транспортировки фекальных и ректальных проб, содержащих *Salmonella* spp., *Shigella* spp., *Vibrio* spp., *Camphyllobacter* spp., *Pseudomonas* spp., *Escherichia coli* и другие микроорганизмы. Данная среда является стандартной для транспортировки анаэробов. Бактериальные культуры гарантированно сохраняют жизнеспособность до 48 часов при температуре 15—22°C.

Артикул:

18000746 — Зонд-тампон с пробиркой с транспортной средой (Aptaca S. p. A.);

18000741 — Пробирка полимерная с наполнителями (зондом и транспортной средой), Ningbo Greetmed

4. С транспортной средой Amies

Транспортная среда Эймса представляет собой очередную модификацию базовой транспортной среды Стюарта. Эта среда способна до 48 часов поддерживать микроорганизмы, такие как: *E.coli*, *Haemophilus influenzae*, *Neisseria gonorrhoeae*, *Streptococcus pneumoniae* и др., однако наилучшие результаты дает культивирование в течение первых 24 часов.

Артикул:

18000745 — Зонд-тампон с пробиркой с транспортной средой (Aptaca S. p. A.); 18000752 —

Зонд-тампон с пробиркой с транспортной средой (Aptaca S. p. A.);

18000740 — Пробирка полимерная с наполнителями (зондом и транспортной средой), Ningbo Greetmed

5. С транспортной средой Amies + уголь

Предназначен для отбора и транспортировки широкого спектра микроорганизмов. Уголь поглощает токсичные для бактерий вещества.

Артикул:

18000747 — Зонд-тампон с пробиркой с транспортной средой (Aptaca S. p. A.);

18000762 — Зонд-тампон с пробиркой с транспортной средой (Aptaca S. p. A.);

18000774 — Тампон-зонд и пробирка с наполнителем, Ningbo Greetmed

Термометры

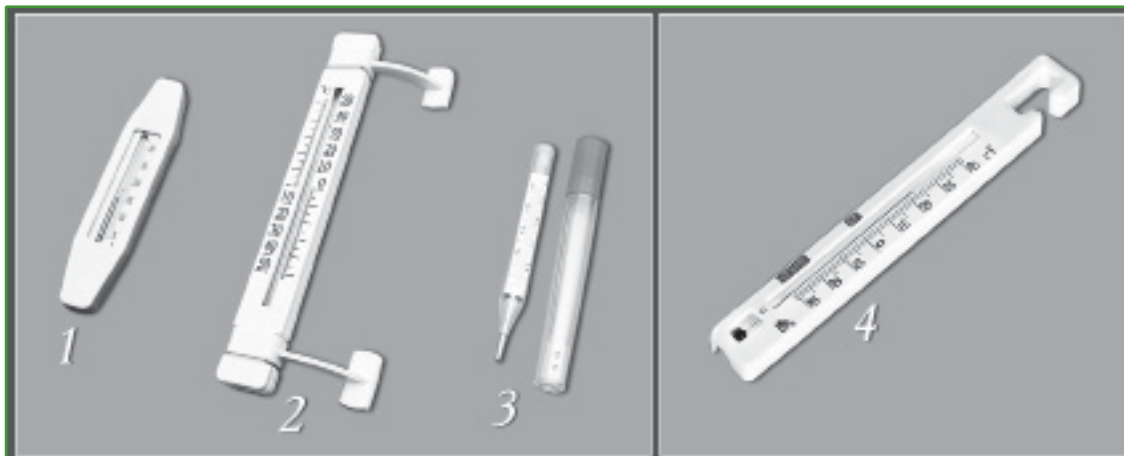

№ п/п	Артикул/ наименование	Характеристики
1	12004006/ термометр водный "Лодочка" (ТБВ-1)	ТУ 4721-029-47651458-2005 Предназначен для измерения температуры воды. Диапазон измерения, °С - от 0 до +50. Цена деления шкалы, °С - 1. Термометрическая жидкость - метилкарбитол. Индивидуальная упаковка.
2	12004121/ термометр наружный (ТБ-223)	ТУ 4321-025-31880001-2006 Уличный термометр жидкостного типа. С двумя клейевыми держателями. Укрупненные цифры шкалы. Диапазон измерения, °С - от -50 до +50. Цена деления шкалы, °С - 1. Термометрическая жидкость - метилкарбитол. Индивидуальная упаковка.
3	12004016/ термометр медицинский максимальный стеклянный «ИМПЭКС-МЕД» Производитель: Wuxi Medical Instrument Factory	РУ № ФСЗ 2011/10572 от 21.09.2011 г. Предназначен для измерения температуры человеческого тела в клинических и домашних условиях. Снабжен максимальным держателем, приспособлением, не допускающим опускания ртутного столбика Китай после измерения температуры. Для безопасного хранения комплектуется пластиковым футляром. Диапазон измерения, °С - от +35 до +42. Цена деления шкалы, °С - 0,1. Погрешность измерения, °С - ±0,1. Длина термометра, мм - 125±10,0 Термометрическая жидкость - ртуть.
4	12004192/ термометр для холодильных и морозильных камер ТС-7АМК	ТУ 25-11.8533-73 Предназначен для измерения температуры воздуха в холодильниках и морозильных камерах. Диапазон измерения, °С - от -35 до +50. Цена деления шкалы, °С - 1. Погрешность измерения: в диапазоне от -35°С до 0°С - ±1,5; в диапазоне от 0°С до +50°С - ±1,0 Размеры, мм - 165×19×12. Термометрическая жидкость - метилкарбитол.

Палочка для извлечения магнитов

Предназначена для извлечения магнитов магнитной мешалки из любой емкости (стакан, колба и др.) высотой, не превышающей длину палочки. Материал - намагниченная сталь с покрытием из политетрафторэтилена (ПЭТФ). Диаметр палочки, мм - 11. Упаковка 10 шт.

Артикул:

12009074 — длина 240 мм;

12009075 — длина 300 мм

Производитель: Kartell S.p.A., Италия





Тест-полоски «Биоскан»

ТУ 9398-007-33020495-2006
 РУ № ФСР 2012/13011 от 01.02.2012 г. (Биоскан - глюкоза)
 ТУ 9398-013-33020495-2008
 РУ № ФСР 2008/03574 от 05.11.2008 г. (Биоскан - кетоны)
 ТУ 9398-010-33020495-2006
 РУ № ФСР 2012/13014 от 01.02.2012 г. (Биоскан - глюкоза, кетоны)
 ТУ 9398-012-33020495-2008
 РУ № ФСР 2008/03575 от 05.11.2008 г. (Биоскан - белок)
 ТУ 9398-009-33020495-2006
 РУ № ФСР 2012/13013 от 01.02.2012 г. (Биоскан - белок, рН)
 ТУ 9398-004-33020495-2005
 РУ № ФСР 2010/07835 от 24.05.2010 г. (Биоскан - глюкоза, белок, рН)
 ТУ 9398-006-33020495-2006
 РУ № ФСР 2012/13016 от 01.02.2012 г. (Биоскан - пента)
 ТУ 9398-005-33020495-2006
 РУ № ФСР 2012/13010 от 01.02.2012 г. (Гемоскан)
 ТУ 9398-008-33020495-2006
 РУ № ФСР 2012/13012 от 01.02.2012 г. (Биоскан - рН)

Предназначены для ориентировочного визуального (по цветовой шкале) экспресс-анализа мочи человека. Представляют из себя полоски из белого пластика с индикаторным элементом. Используются как медицинским персоналом, так и самими пациентами в порядке самоконтроля. Упаковка 100 шт.

Артикул	Наименование	Цвет индикатора	Шаг измерения	Время реакции
12006401	Биоскан - глюкоза	желтый	0...50...100...300...1000 мг/100 мл	2 мин.
12006403	Биоскан — кетоны	белый	0...5...10...40...100 мг/100 мл	2 мин.
12006407	Биоскан — глюкоза, кетоны	желтый (глюкоза) белый (кетоны)	глюкоза: 0...50...100...300...1000 мг/100 мл кетоны: 0...5...10...40...100 мг/100 мл	2 мин. 2 мин.
12006400	Биоскан — белок	светло-желтый	0...10...30...100...500 мг/100 мл	1 мин.
12006413	Биоскан — белок, рН	светло-желтый (белок) оранжевый (рН)	белок: 0...10...30...100...500 мг/100 мл рН: 5...6...7...8...9	1 мин. 10 сек.
12006402	Биоскан — глюкоза, белок, рН	желтый (глюкоза) светло-желтый (белок) оранжевый (рН)	глюкоза: 0...50...100...300...1000 мг/100 мл белок: 0...10...30...100...500 мг/100 мл рН: 5...6...7...8...9	2 мин. 1 мин. 10 с.
12006405	Биоскан — пента	слабо-желтый (скрытая кровь) белый (кетоны) желтый (глюкоза) светло-желтый (белок) оранжевый (рН)	эритроциты: 5-10...50...250 ЕгУ/мкл гемоглобин: 0...5...50...250 ЕгУ/мкл кетоны: 0...5...10...40...100 мг/100 мл глюкоза: 0...50...100...300...1000 мг/100 мл белок: 0...10...30...100...500 мг/100 мл рН: 5...6...7...8...9	1 мин. 1 мин. 2 мин. 2 мин. 1 мин. 10 сек.
12006406	Гемоскан	слабо-желтый (скрытая кровь)	эритроциты: 5-10...50...250 ЕгУ/мкл гемоглобин: 5...50...250 ЕгУ/мкл	1 мин. 1 мин.
12006408	Биоскан — рН	оранжевый	5...6...7...8...9	10 сек.

Производитель: ООО «БИОСКАН», Россия

Трубки медицинские

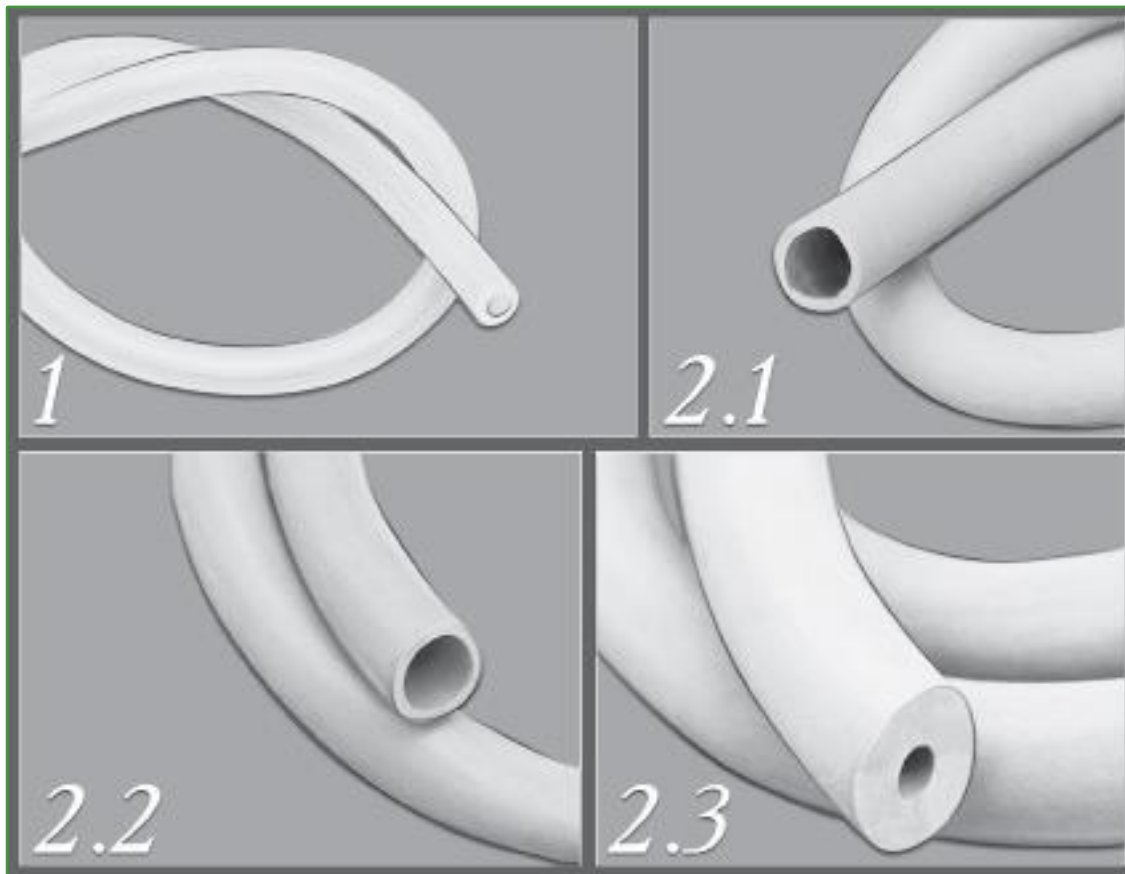

128

1. Трубки силиконовые для хирургических дренажей и комплектации медицинских аппаратов

ТУ 9398-064-00152164-2014

РУ № РЗН 2015/3109 от 18.09.2015 г.

Устойчивы к действиям разбавленных кислот, щелочей, масел и органических растворителей.

Автоклавироваться при температуре +121°C.

Артикул	Внутренний диаметр, мм	Толщина стенки, мм	Приблизительное соотношение веса - длина (±10%)
12007902	2,0	1,0	1 кг - 76,9 м
12007904	3,0	1,0	1 кг - 66,3 м
12007905	4,0	2,0	1 кг - 22,4 м
12007906	5,0	1,5	1 кг - 25,5 м
12007918	6,0	1,5	1 кг - 23,6 м
12007907	6,0	2,0	1 кг - 16,6 м
12007916	8,0	1,0	1 кг - 29,5 м
12007917	8,0	1,5	1 кг - 18,6 м
12007908	8,0	2,0	1 кг - 13,3 м
12007915	10,0	1,0	1 кг - 24,13 м
12007900	10,0	2,0	1 кг - 10,5 м
12007914	12,0	2,0	1 кг - 9,5 м
12007901	14,0	2,0	1 кг - 8,2 м
12007927	16,0	2,0	1 кг - 7,35 м
12007909	18,0	2,0	1 кг - 6,62 м
12007903	20,0	3,0	1 кг - 3,85 м

Производитель: АО «НИИР», Россия

2. Трубки медицинские резиновые (дренажные, соединительные и вакуумные)

ГОСТ 3399-76

ПУ № ФСР 2011/11848 от 11.01.2016 г.

Дренажные трубки широко используются в медицине для удаления жидкостей из полостей или ран. Соединительные трубки используются в магистралях медицинских аппаратов. Вакуумные трубки применяются для переливания жидкостей при производстве вакцин, сывороток, бактериальных и вирусных препаратов. Все трубки выполнены из высококачественной медицинской резины.

Артикул	Внутренний диаметр, мм	Толщина стенки, мм	Приблизительное соотношение вес-длина (±10%)
2.1 Трубки дренажные			
Изготовлены из резиновой смеси на основе натурального каучука			
12004202	3,7	1,5	1 кг - 30,0 м
12004203	5,0	1,5	1 кг - 22 м
12004204	6,0	1,5	1 кг - 23,8 м
12004206	8,0	1,5	1 кг - 19,0 м
12004205	8,0	2,0	1 кг - 10,9 м
12004201	10,0	2,0	1 кг - 10,3 м
2.2 Трубки соединительные			
Изготовлены из резиновой смеси на основе синтетических каучуков			
12004308	4,0	2,0	1 кг - 15,2 м
12004307	5,0	1,3	1 кг - 14,7 м
12004304	5,0	2,0	1 кг - 12,6 м
12004306	6,0	1,5	1 кг - 14,8 м
12004305	8,0	1,5	1 кг - 12,3 м
12004301	10,0	2,0	1 кг - 7,6 м
12004302	12,0	2,5	1 кг - 4,7 м
12004309	14,0	3,0	1 кг - 3,8 м
12004300	16,0	3,5	1 кг - 3,0 м
12004303	20,0	4,0	1 кг - 2,7 м
2.3 Трубки вакуумные			
Изготовлены из резиновой смеси на основе натурального каучука			
12004126	4,0	4,0	1 кг - 9,2 м
12004108	6,0	3,5	1 кг - 6,5 м
12004127	6,0	6,0	1 кг - 3,7 м
12004106	8,0	5,0	1 кг - 3,9 м
12004102	9,0	9,0	1 кг - 1,5 м
12004107	10,0	5,0	1 кг - 3,6 м
12004109	10,0	8,0	1 кг - 1,6 м
12004134	12,0	5,0	1 кг - 2,7 м

Производитель: Филиал «Орловский завод резиновых изделий ОАО «Объединение Альфапластик», Россия

Пробирки конические с винтовой крышкой, с делениями (пробирки медицинские полимерные)

ТУ 9464-015-29508133-2014 ПУ № РЗН 2015/2596 от 13.01.2020 г.

Материал: пробирка - полипропилен;
крышка - полипропилен.



НОВИНКА!

№ п/п	Артикул	Наименование/ номинальная вместимость, мл	Наруж. диам., мм	Высота, мм	Цена дел., мл	Уп., штг.
1	11005401	10 мл	17±0,1	107±1,0	0,5	100
2	11005409	15 мл, полипропилен	17±0,1	121±1,0	0,5	100
3	11005411	50 мл, без юбки	29±0,1	117±1,0	2,5	50
4	11005410	50 мл, с юбкой	29±0,1	117±1,0	2,5	50

Производитель: ООО «МиниМед», Россия

«Укладка» для лаборанта

Состоит из контейнера-сумки, укомплектованного набором лабораторных принадлежностей. Ящик (арт. 12004523) изготовлен из полипропилена и устойчив к химической дезинфекции всеми разрешенными дезсредствами по СанПин. Размеры ящика, мм - (420×250×230)±10.

Общий вес снаряженной укладки, кг - 1,7.

Автоклавируется при температуре +121°C.



Содержимое укладки	Кол-во, шт.
Штатив для пробирок 40 гнезд (арт. 12005009)	1
Штатив ШЛПП-20 (арт. 12005002)	1
Пробирки ПХ-14 (арт. 10002814)	10
Пробирки ПХ-16 (арт. 10005116)	10
Пробирки центрифужные П-1-10 (неградуированные) (арт. 10005005)	5
Пробки резиновые диам. 14,5 (арт. 12002909)	5
Спринцовки резиновые № 0 (арт. 12003212)	2
Перчатки смотровые (стр. 173-175)	1 пара
Скарификаторы стерильные с боковым копьём (арт. 12003007)	10
Банка для хранения и транспортирования лекарственных средств БВ-100-40-ОС-БСЗ (100 мл) (арт. 12002801)	1
Стекло предметное СО-2 со шлифованными краями и фаской по одному краю для растяжки мазков (арт. 12003402)	1

Артикул 12004502

Укладка-контейнер полимерный для доставки проб биологического материала в пробирках и флаконах

ТУ 9398-011-11769436-2002

РУ № ФСР 2009/04388 от 07.06.2016 г.

Состоит из корпуса с парой симметрично расположенных ручек, крышки, штативов и кассет. Для надежной фиксации крышки на корпусе укладки установлены замки.



Артикул	Наименование	Комплектация	Габаритные размеры, мм
12004503	УКП-50-01	корпус укладки - 1 шт.; крышка укладки - 1 шт.; ручка - 2 шт.; штатив ШПУ-«КРОНТ» - 1 шт.; кассета для 10 флаконов (сборная) - 1 шт.; накладка-ручкодержатель - 1 шт.; бокс - 2 шт.; замок - 2 шт.; паспорт - 1 шт.	435×215×195
12004518	УКП-100-01	корпус укладки - 1 шт.; крышка укладки - 1 шт.; ручка - 2 шт.; штатив ШПУ-«КРОНТ» - 2 шт.; кассета на 8 флаконов (сборная) - 2 шт.; накладка-ручкодержатель - 1 шт.; замок - 2 шт.; паспорт - 1 шт.	410×350×215

Производитель: АО «КРОНТ-М», Россия

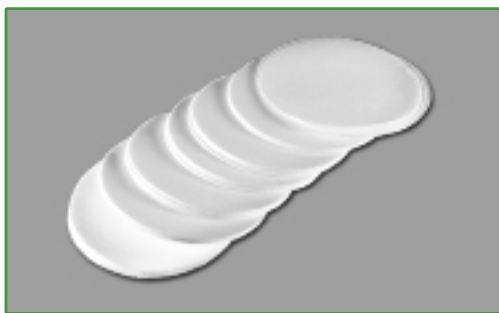

Фильтры обеззоленные, обезжиренные, зольные

ТУ 2642-001-68085491-2011

Фильтры предназначены для фильтрации растворов и извлечения осадка. Изготовлены из целлюлозы. Упаковка 100 шт.

Артикул	Диаметр, мм	Маркировка	Марка фильтровальной бумаги по ГОСТ 12026-76	Время фильтрации 100 мл дистиллированной воды, с	Зольность	Область применения
12004632	55	Зеленая лента	ФОМ	Очень медленная не более 140,0	Обеззоленные	Выделение мелкодисперсных осадков
12004638	70					
12004650	90					
12004635	110					
12004636	125					
12004633	150					
12004634	180					
12004644	220					
12004614	55	Синяя лента	ФМ	Медленная не более 100,0	Обеззоленные	Отделение от раствора мелкокристаллических осадков
12004615	70					
12004616	90					
12004617	110					
12004618	125					
12004619	150					
12004620	180					
12004637	220					
12004600	55	Белая лента	ФС	Средняя не более 45,0	Обеззоленные	Отделение от раствора среднезернистых осадков
12004601	70					
12004602	90					
12004603	110					
12004604	125					
12004605	150					
12004606	180					
12004639	220					
12004613	55	Красная лента	ФБ	Быстрая не более 26,0	Обеззоленные	Отделение от раствора творожистых и крупнокристаллических осадков
12004607	70					
12004608	90					
12004609	110					
12004610	125					
12004611	150					
12004612	180					
12004640	220					
12004641	55	Желтая лента	ФОБ	Очень быстрая не более 16,0	Обезжиренные Обеззоленные	Анализ масло- и жиропродуктов
12004642	70					
12004627	90					
12004631	110					
12004628	125					
12004629	150					
12004630	180					
12004645	220					
12004624	55	Черная лента	Ф	Средняя не более 45,0	Зольные	Очистка насыщенных рабочих растворов от нерастворенных кристаллов
12004622	70					
12004626	90					
12004623	110					
12004625	125					
12004621	150					
12004643	180					
12004646	220					

Производитель: ООО «Мелиор XXI», Россия



Фитиль для спиртовок

Предназначен для спиртовок СЛ-1-1, СЛ-1, СЛ-1-М-Т, СЛ-2 (арт. 12003102, 12003101, 12003104, 12003100). Длина, мм - 160±20. Изготовлен из хлопчатобумажных волокон (без асбеста). Упаковка 10 шт.

Артикул 12007100

**Шпатель бактериологический
Дригальского нестерильный**
(изделия медицинские для взятия биопробна
бактериологические исследования “Бактер” в
комплектах и в отдельных упаковках)

ТУ 9437-001-82867591-2010

РУ № ФСР 2011/12125 от 13.10.2011 г.

Предназначен для распределения посевного материала по поверхности агара. Диаметр проволоки, мм - 3,5-4. Длина, мм - до 210. Ширина, мм - 30.

Изготовлен из алюминия. Упаковка 5 шт.

Артикул 12006707

Производитель: ООО «БАКТЕР», Россия

**Шпатель двусторонний для оттеснения языка
осмотре глотки**

ТУ 9434-081-07613473-2007

РУ № ФСР 2008/03646 от 20.11.2008 г.

Шпатель предназначен для оттеснения языка при осмотре глотки с диагностической и лечебной целями. Размер, мм - 180×15×1. Изготовлен из высококачественной медицинской нержавеющей стали с зеркальной поверхностью. Упаковка 1 шт.

Артикул 12006701

Производитель: ОАО «Можайский МИЗ», Россия

**Шпатели медицинские деревянные
стерильные (ЭО)**

ТУ 32.50.13.190-001-21345855-2017 РУ

№ РЗН 2017/5416 от 21.02.2017 г.

Применяются для нанесения мазей и бальзамов, перемешивания жидкостей или порошков. Индивидуальная упаковка.

Артикул:

12006731 — 150×18×1,8 мм;

12006732 — 140×18×1,8 мм

Производитель: ООО «Фабрика здоровья», Россия

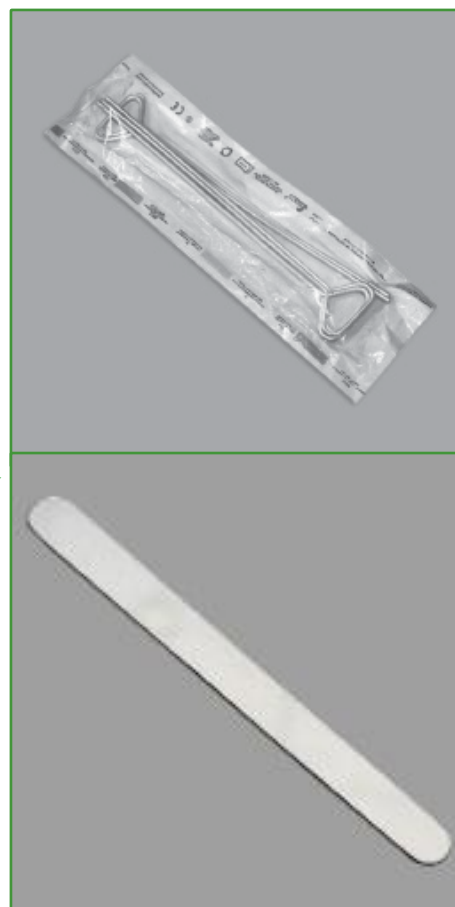

**Пробирки цилиндрические без делений и пробки
нестерильные (пробирки медицинские полимерные)**

ТУ 9464-015-29508133-2014

РУ № РЗН 2015/2596 от 13.01.2020 г.

Для пробирок 5 мл подходит пробка — арт. 12002953 (стр. 88).

Для пробирок 10 мл подходит пробка — арт. 12002901 (стр. 88).

Артикул	Наименование/ емкость, мл	Наруж. диам., мм	Внутр. диам., мм	Высота, мм	Уп., шт.
11005695	Пробирка 5 мл, п/п	12±0,1	10±0,1	75±1,0	500
11005696	Пробирка 5 мл, п/с	12±0,1	10±0,1	75±1,0	500
11005693	Пробирка 10 мл, п/п	16±0,1	15±0,1	100±1,0	500
11005694	Пробирка 10 мл, п/с	16±0,1	15±0,1	100±1,0	500

Производитель: ООО «МиниМед», Россия



НОВИНКА!



Шприцы инъекционные однократного применения с иглами стерильные (ЭО)

Шприцы трехдетальные предназначены для инъекции жидкостей. Материал: шприц - полипропилен; игла - медицинская нержавеющая сталь. Индивидуальная упаковка.

№ п/п	Артикул	Наименование	Вместимость, мл	Мак. град., мл	Цена деления, мл	Размер иглы, мм	Уп., шт.
Производитель: Tianjin Medic Medical Equipment Co., Ltd., Китай PУ № ФСЗ 2009/03552 от 28.01.2009 г.							
1	12009282	1А (инсулиновый)	100 Ед = 1	100 Ед	10 Ед = 0,01	12×0,4 (27G)	2000/12
Производитель: ООО «Группа СТК», Россия ТУ 32.50.13-001-93599774-2017 PУ № ФСР 2010/08843 от 26.03.2018 г.							
2	12009204	2А	2	2,5	0,1	30×0,6 (23G)	1200/10
3	12009206	5А	5	6	0,2	40×0,7 (22G)	800/8
4	12009207	10А	10	12	0,5	40×0,8 (21G)	520/8
5	12009208	20Б	20	24	1,0	40×0,8 (21G)	750/6



Штатив для чашек Петри на 54 места

Предназначен для хранения и транспортировки чашек Петри диаметром до 100 мм. Изготовлен из нержавеющей стали. Размер, мм - 340×110×380. Размер отсека, мм - 110×290. Дезинфекция по Сан-Пин. Индивидуальная упаковка.

Артикул 12005218

Произведено в Китае

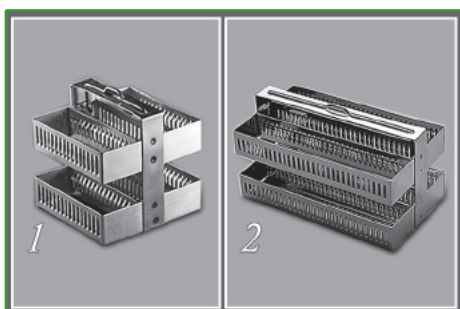

Штатив-рамки

Предназначены для хранения и установки предметных стекол, размером 76×26×1,0мм в емкости для окраски. Изготовлены из нержавеющей стали. Индивидуальная упаковка. Емкости для окраски приобретаются дополнительно.

Артикул:

1. 12005107 — (76×72×73)±3,0 мм (под емкость на 30 стекол, арт. 12001402);
2. 12005217 — (130×76×73)±3,0 мм (под емкость на 60 стекол, арт. 12001408)

Произведено в Китае

Штатив лабораторный универсальный для фронтальных работ ШФР-ММ

1. Штатив ШФР-ММ

Предназначен для установки лабораторной посуды и принадлежностей. Состоит из вертикальной штанги на прямоугольном основании, трех колец, двух лапок (2-х, 3-х палых). Материалы: основание - чугун; штанга - сталь, держатели - силумин*. Соответствующие поверхности штатива хромированы или окрашены.

Высота штанги, мм - $600 \pm 2,0$; диаметр штанги, мм - $12 \pm 0,5$; габаритные размеры основания, мм - $310 \times 195 \times 21 \pm 2,0$; внутренний диаметр колец, мм - 50, 70 и 90.

Артикул 12005411

* смотри стр. 183

2. Лапка для штатива ШФР-ММ трехпалая

Предназначена для закрепления лабораторной посуды и частей лабораторных установок в ШФР. Максимальное раскрытие до, мм - 90. Общая длина, мм - $200 \pm 5,0$. Длина рабочей части, мм - $63 \pm 1,0$.

Изготовлена из силумина.

Артикул 12005414

3. Лапка для штатива ШФР-ММ с плоским зажимом (двухпалая)

Предназначена для закрепления лабораторной посуды и частей лабораторных установок в ШФР. Максимальное раскрытие до, мм - 30. Общая длина, мм - $180 \pm 5,0$. Длина рабочей части, мм - $58 \pm 1,0$. Изготовлена из силумина.

Артикул 12005416

4. Держатель для фиксации принадлежностей

Предназначен для закрепления лапок, колец, металлических стержней в перпендикулярных направлениях при сборе лабораторной установки в ШФР. Общая длина, мм - $100 \pm 2,0$.

Размер, мм - $100 \times 33 \times 33 \pm 1,0$. Изготовлен из силумина.

Артикул 12005400

5. Кольца для штатива ШФР-ММ

Предназначены для закрепления лабораторной посуды в ШФР. Изготовлены из силумина.

Артикул:

12005420 — внутренний диаметр $50 \pm 3,0$ мм;

12005421 — внутренний диаметр $70 \pm 3,0$ мм;

12005422 — внутренний диаметр $90 \pm 3,0$ мм

6. Основание штатива ШФР-ММ со стержнем

Предназначен для закрепления лапок, колец. Габаритные размеры основания, мм - $310 \times 195 \times 21 \pm 2,0$. Высота штанги, мм - $600 \pm 2,0$; диаметр штанги, мм - $12 \pm 0,5$;

Артикул 12005426



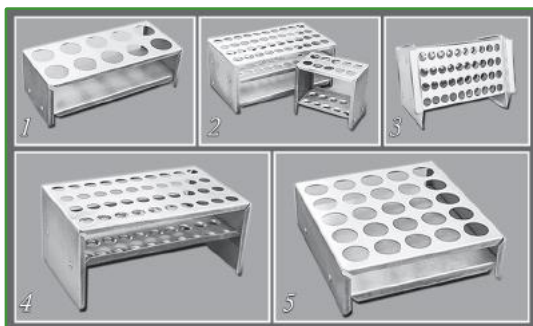

Штативы алюминиевые для пробирок и контейнеров

Штативы используются при повышенных температурах, в том числе в водяных и песочных банях. Изготовлены из алюминия, который позволяет стерилизовать их при любом принятом температурном режиме.

№ п/п	Артикул	Наименование	Размеры, мм	Кол-во гнезд, шт.	Диаметр гнезда, мм	Уп., шт.
1	12005211	Штатив для контейнеров 30 мл Ш-10/30 К	203×85×63±2,0	10	30	20
1	12005212	Штатив для контейнеров 60 мл Ш-10/43 К	263×111×63±2,0	10	43	10
1	12005213	Штатив для контейнеров 120 мл Ш-10/60 К	348×149×63±2,0	10	60	5
2	12005202	Штатив для пробирок Ш-10/18	110×65×94±2,0	10	18	30
2	12005203	Штатив для пробирок Ш-10/23	170×70×128±2,0	10	23	12
2	12005208	Штатив для пробирок Ш-10/30	205×85×95±2,0	10	30	12
2	12005210	Штатив для пробирок Ш-10/43	268×111×97±2,0	10	43	5
2	12005204	Штатив для пробирок Ш-20/18	210×65×94±2,0	20	18	15
2	12005209	Штатив для пробирок Ш-40/18с дополнительной полкой	210×125×94±2,0	40	18	5
3	12005206	Штатив микробиологический ШМБ-40/18	247×163×115±2,0	40	18	4
4	12005201	Штатив для пробирок Флоринского Ш-40/15	210×125×95±2,0	40	15	5
4	12005216	Штатив для пробирок Флоринского Ш-100/15	215×210×63±2,0	100	15	5
5	12005200	Штатив для пенициллиновых флаконов 10и 15 мл Ш-25/23	152×152×46±2,0	25	23	10

Производитель: ООО «МиниМед», Россия



Щетка на деревянном основании

ГОСТ 28638-90

Предназначена для мытья рук и принадлежностей. Волокна изготовлены из натуральной (свиной) щетины. Размеры колодки, мм - 107×37×15. Упаковка 1 шт.

Артикул 18000101

Производитель: ООО «Великоустюгская кистебеточная фабрика», Россия

Щетка пластиковая двусторонняя в блистерной упаковке

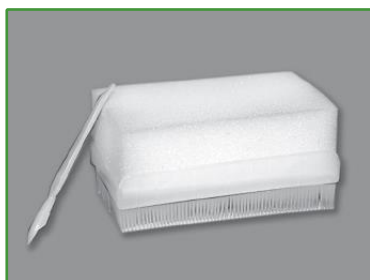

Предназначена для мытья рук, лабораторной посуды и т. д. Маникюрная палочка, входящая в комплект, предназначена для удаления грязи под ногтями. Размеры, мм - 80×50×38.

Материалы: колодка и щетина - полиэтилен; губка - пенополиуретан; палочка - полипропилен. Индивидуальная упаковка.

Артикул 18000103

Произведено в Китае

ЛАБОРАТОРНОЕ ОБОРУДОВАНИЕ





Аквадистилляторы медицинские электрические типа АЭ

ТУ 9452-014-22213860-2009

РУ № ФСР 2010/07649 от 01.11.2016 г.

Предназначены для получения качественной дистиллированной воды, соответствующей ФС.2.2.0019.18 «Вода для инъекций», ГОСТ 6709-72 «Вода дистиллированная». Рекомендуются для медицинского, технического и бытового использования. Корпус и основные детали изготовлены из высоколегированной зеркальной нержавеющей стали 12Х18Н10Т.

Артикул	Наименование	Производительность, л/ч.....(-10%)	Напряжение, В	Потребляемая мощность, кВт	Расход исходной воды, л/ч.(±10%)	Габаритные размеры, мм дистиллятор/блок питания	Масса, кг
21000041	АЭ-4	4	220	3,0	30	255×210×360/150×95×200	6,4
21000042	АЭ-10	10	380	7,2	75	325×275×460/255×95×200	11,2
21000043	АЭ-15	15	380	9,0	110	325×275×460/255×95×200	11,2
21000003	АЭ-25	25	380	15,6	180	355×310×580/255×95×200	16,0

Производитель: ООО ПФ «Ливам», Россия



Баня водяная лабораторная для подогрева жирометров

Предназначена для одновременного подогрева в воде до 24 жирометров при лабораторном определении жирности молока. Состоит из бачка, штатива и крышки. Баня изготовлена из алюминия.

Размеры с ручками, мм - (265±10,0)×(205±8,0)×(215±10,0).

Вместимость бани - 5,3 л.

Электроплитка приобретается отдельно (арт. 21001414).

Артикул 21001302

Производитель: ОАО «Ветзоотехника», Россия



Весы чашечные

Предназначены для измерения массы преимущественно порошкообразных лекарственных веществ и их смесей, а также других сыпучих материалов. Применяются в аптеках и лабораториях. Принцип действия - уравновешивание силы тяжести (массы) взвешиваемого груза массой соответствующей гири. Индивидуальная упаковка.

Артикул	Наименование	Пределы взвешивания, г наименьший (НмПВ) / наибольший (НПВ)	Пределы допускаемой абсолют. погрешности при НПВ, мг	Непостоянство показаний чувствительность ненагруженных весов, мг	Габаритные размеры, мм, не более
1. Весы технические аптечные до 1 кг ТУ 25.1.1921.01-89 РУ № ФСР 2008/02644 от 06.05.2008 г.					
12001201	ВА-4М	50,0 / 1000,0	±50	25	172×460×530
2. Весы аптечные для сыпучих материалов ТУ 64-1-3849-84 РУ № ФСР 2007/01609 от 27.12.2007 г.					
12001202	ВСМ-1 (комплект 2)	0,02 / 1,0	±5	5	35×130×165
12001205	ВСМ-5 (комплект 2)	0,10 / 5,0	±10	5	51×145×175
12001204	ВСМ-20 (комплект 2)	1,00 / 20,0	±20	5	71×195×210
12001203	ВСМ-100 (комплект 2)	5,00 / 100,0	±50	10	113×275×290

Производитель: ЗАО «Нижегородский медико-инструментальный завод» (ЗАО «НТМИЗ»), Россия

Баня комбинированная лабораторная (БКЛ)

Комплектация:

1. Баня водяная лабораторная одноместная (можно приобрести отдельно) - предназначена для проведения лабораторных работ в режиме нагрева воды около 100°C. Изготовлена из алюминия. Состоит из бачка, четырех съемных конфорок различного диаметра и крышки.

Диаметр конфорки, мм:

внешний / внутренний: 206 / 123,5; 155 / 103,5; 120 / 70; 100 / 44,5.

Размеры с ручками, мм - $(265 \pm 10,0) \times (205 \pm 8,0) \times (110 \pm 8,0)$.

Вместимость бани - 2,5 л.

Поставляется с плиткой или без плитки. Одноконфорочная электроплитка с закрытой спиралью имеет бесступенчатую плавную регулировку потребляемой мощности, ограничение максимально допустимого уровня нагрева, световую сигнализацию включенного состояния нагревательных элементов.

Обеспечивает нагревание в закрытом резервуаре водяной бани 1,5 литров воды с начальной температурой 20°C до температуры кипения за время, не более 45 минут.

Номинальная мощность электроплитки - 1 кВт.

Артикул:

21001307 — с электрической плиткой (производитель ООО «МиниМед», Россия); 21001306 —

без электрической плитки (производитель ООО «Ветзоотехника», Россия)



2. Баня песочная (можно приобрести отдельно) - предназначена для подогрева различных сосудов посредством горячего песка. Изготовлена из алюминия. Состоит из тарелки. Габаритные размеры, мм - $(206 \pm 5,0) \times (40 \pm 5,0)$. Объем, л - 1,3. Вместимость песка, около 1 кг (арт. 25002220).

Артикул:

21001672 - с электрической плиткой (производитель: ООО «МиниМед», Россия); 21001643 - без

электрической плитки (производитель: ООО «Ветзоотехника», Россия)

3. Электрическая плитка одноконфорочная (арт. 21001414) - предназначена для подогрева различных видов бань. Электроплитка с закрытой спиралью имеет бесступенчатую плавную регулировку потребляемой мощности, ограничение максимально допустимого уровня нагрева, световую сигнализацию включенного состояния нагревательных элементов. Номинальное напряжение - переменное 220 В.

Номинальная потребляемая мощность - 1 кВт. Частота тока - 50 Гц.

Габаритные размеры, не более, мм - 260×70×220.

Артикул 21001310

Производитель: ООО «МиниМед», Россия

Гигрометры психрометрические*

* смотри стр. 140

Песок кварцевый (ОВС-020-В)

Специально промытый и очищенный песок применяется для заполнения песочных бань (арт. 21001643, 21001672). Фасовка 1 кг.

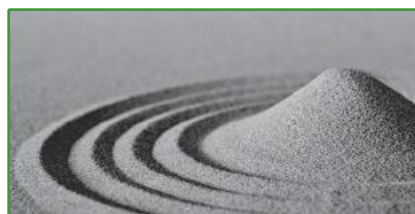

Артикул 25002220

Дозаторы пипеточные, одно- и многоканальные, «Лайт»

ТУ 9443-007-33189998-2007
 РУ № ФСП 2007/01095 от 15.11.2016 г.

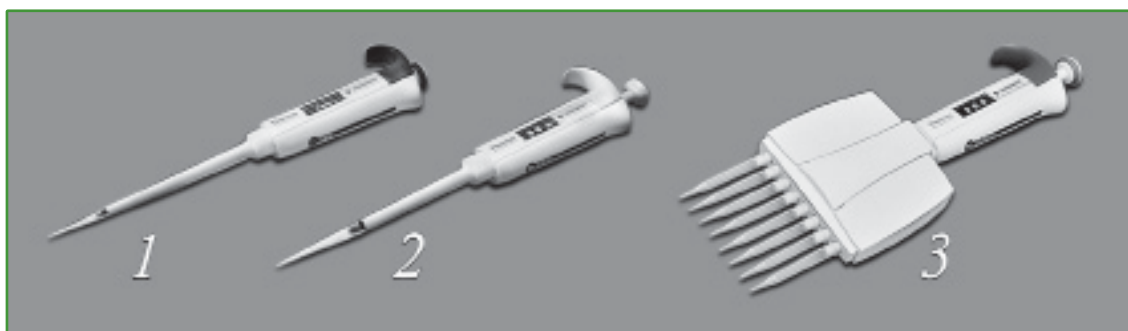

SD — стандартное отклонение; CV — коэффициент вариации
 Предназначены для дозирования жидкостей. Оборудованы модульным механизмом регулировки объема для повышения точности и воспроизводимости. Автоклавируемый конус и сбрасыватель наконечников.

1. Дозаторы одноканальные фиксированного объема

Артикул	Объем, мкл	Точность, мкл	Воспроизводимость, SD мкл	CV, %	Совместимые наконечники
12001368	1 (микро)	±0,04	0,04	4,0	12001321 (0,1-10 мкл); 12001430 (0,2-10 мкл); 12001324 (0,5-10 мкл); 12001434 (0,5-10 мкл); 12001328 (0,2-10 мкл); 12001348 (0,2-50 мкл); 12001450 (2-100 мкл)
12001369	5 (микро)	±0,07	0,07	1,4	12001321 (0,1-10 мкл); 12001430 (0,2-10 мкл); 12001324 (0,5-10 мкл); 12001434 (0,5-10 мкл); 12001328 (0,2-10 мкл); 12001348 (0,2-50 мкл); 12001450 (2-100 мкл)
12001370	10	±0,09	0,08	0,8	12001337 (2-200 мкл); 12001325 (2-200 мкл); 12001386 (2-300 мкл); 12001350 (5-200 мкл); 12001329 (0,5-250 мкл); 12001330 (0,5-250 мкл); 12001338 (5-200 мкл); 12001435 (5-300 мкл)
12001390	20	±0,14	0,1	0,5	12001337 (2-200 мкл); 12001325 (2-200 мкл); 12001379 (20-300 мкл); 12001386 (2-300 мкл); 12001350 (5-200 мкл); 12001329 (0,5-250 мкл); 12001330 (0,5-250 мкл); 12001338 (5-200 мкл); 12001435 (5-300 мкл)
12001373	25	±0,15	0,13	0,5	12001337 (2-200 мкл); 12001325 (2-200 мкл); 12001379 (20-300 мкл); 12001386 (2-300 мкл); 12001350 (5-200 мкл); 12001329 (0,5-250 мкл); 12001330 (0,5-250 мкл); 12001338 (5-200 мкл); 12001435 (5-300 мкл)
12001375	50	±0,30	0,20	0,4	12001337 (2-200 мкл); 12001325 (2-200 мкл); 12001379 (20-300 мкл); 12001386 (2-300 мкл); 12001350 (5-200 мкл); 12001329 (0,5-250 мкл); 12001330 (0,5-250 мкл); 12001338 (5-200 мкл); 12001435 (5-300 мкл)
12001371	100	±0,40	0,30	0,3	12001337 (2-200 мкл); 12001325 (2-200 мкл); 12001379 (20-300 мкл); 12001386 (2-300 мкл); 12001350 (5-200 мкл); 12001329 (0,5-250 мкл); 12001330 (0,5-250 мкл); 12001338 (5-200 мкл); 12001435 (5-300 мкл)
12001389	200	±0,80	0,60	0,3	12001337 (2-200 мкл); 12001325 (2-200 мкл); 12001379 (20-300 мкл); 12001386 (2-300 мкл); 12001350 (5-200 мкл); 12001329 (0,5-250 мкл); 12001330 (0,5-250 мкл); 12001338 (5-200 мкл); 12001435 (5-300 мкл)
12001376	500	±1,50	1,50	0,3	12001387 (50-1000 мкл); 12001322 (50-1000 мкл); 12001323 (100-1000 мкл); 12001331 (100-1000 мкл); 12003325 (100-1000 мкл); 12001448 (1000 мкл); 12001410 (0,1-1 мл)
12001372	1000	±3,00	3,00	0,3	12001387 (50-1000 мкл); 12001322 (50-1000 мкл); 12001323 (100-1000 мкл); 12001331 (100-1000 мкл); 12003325 (100-1000 мкл); 12001448 (1000 мкл); 12001410 (0,1-1 мл)

Производитель: АО «Термо Фишер Сайентифик», Россия



Ванночки для многоканальных дозаторов

ТУ 22.29.29-026-29508133-2017 РУ № РЗН 2018/7494 от 20.08.2018 г.

Предназначены для одновременного удобного заполнения пипеточных 8-канальных дозаторов. Изготовлены из полистирола или полиэтилентерефталата. Автоклавированию не подлежат.

Артикул	Вместимость	Размеры, мм	Уп., шт
12006101	30	100×50×19±2,0	15
12006105	30	100×50×19±2,0	15
12006102	60	153×63×28±2,0	5

Производитель: ООО «МиниМед», Россия

2. Дозаторы переменного объема

Артикул	Диапазон, мкл	Объем, мкл	Точность, мкл	Воспроизводимость, SD мкл	CV, %	Совместимые наконечники
12001365	1-10	10 1	$\pm 0,1$ $\pm 0,035$	0,08 0,03	0,8 3,0	12001348 (0,2-50 мкл); 12001337 (2-200 мкл); 12001325 (2-200 мкл); 12001379 (20-300 мкл); 12001386 (2-300 мкл); 12001350 (5-200 мкл); 12001329 (0,5-250 мкл); 12001330 (0,5-250 мкл); 12001338 (5-200 мкл); 12001435 (5-300 мкл)
12001380	2-20 (микро)	20 2	$\pm 0,2$ $\pm 0,06$	0,08 0,05	0,4 2,5	12001337 (2-200 мкл); 12001325 (2-200 мкл); 12001379 (20-300 мкл); 12001386 (2-300 мкл); 12001348 (0,2-50 мкл)
12001367	2-20	20 2	$\pm 0,2$ $\pm 0,06$	0,08 0,05	0,4 2,5	12001337 (2-200 мкл); 12001325 (2-200 мкл); 12001379 (20-300 мкл); 12001386 (2-300 мкл); 12001329 (0,5-250 мкл); 12001330 (0,5-250 мкл)
12001388	5-50	50 5	$\pm 0,3$ $\pm 0,15$	0,15 0,125	0,3 2,5	12001337 (2-200 мкл); 12001325 (2-200 мкл); 12001379 (20-300 мкл); 12001386 (2-300 мкл); 12001350 (5-200 мкл); 12001329 (0,5-250 мкл); 12001330 (0,5-250 мкл); 12001338 (5-200 мкл); 12001435 (5-300 мкл)
12001362	10-100	100 10	$\pm 0,8$ $\pm 0,3$	0,2 0,1	0,2 1,0	12001337 (2-200 мкл); 12001325 (2-200 мкл); 12001379 (20-300 мкл); 12001386 (2-300 мкл); 12001350 (5-200 мкл); 12001329 (0,5-250 мкл); 12001330 (0,5-250 мкл); 12001338 (5-200 мкл); 12001435 (5-300 мкл)
12001366	20-200	200 20	$\pm 1,2$ $\pm 0,6$	0,6 0,3	0,3 1,5	12001337 (2-200 мкл); 12001325 (2-200 мкл); 12001379 (20-300 мкл); 12001386 (2-300 мкл); 12001350 (5-200 мкл); 12001329 (0,5-250 мкл); 12001330 (0,5-250 мкл); 12001338 (5-200 мкл); 12001435 (5-300 мкл)
12001364	100-1000	1000 100	$\pm 5,0$ $\pm 1,5$	2,0 0,6	0,2 0,6	12001387 (50-1000 мкл); 12001322 (50-1000 мкл); 12001323 (100-1000 мкл); 12001331 (100-1000 мкл); 12003325 (100-1000 мкл)
12001363	1000-10 000	10 000 1000	$\pm 50,0$ $\pm 20,0$	20,0 8,0	0,2 0,8	12001383 (2-10 мл); 12003328 (1-10 мл)
3. восьмиканальные						
12001378	5-50	50 5	$\pm 0,80$ $\pm 0,25$	0,35 0,10	0,7 2,0	12001337 (2-200 мкл); 12001379 (20-300 мкл); 12001386 (2-300 мкл); 12001350 (5-200 мкл); 12001329 (0,5-250 мкл); 12001330 (0,5-250 мкл); 12001338 (5-200 мкл); 12001435 (5-300 мкл)
12001377	30-300	300 30	$\pm 3,0$ $\pm 1,5$	0,90 0,60	0,3 2,0	12001379 (20-300 мкл); 12001386 (2-300 мкл); 12001435 (5-300 мкл)

Производитель: АО «Термо Фишер Сайентифик», Россия

Гигрометры психрометрические

Предназначены для измерения относительной влажности и температуры воздуха в помещении.

Размеры, мм - 295×120×50; термометрическая жидкость - толуол, метилкарбитол; цена деления шкалы термометров, °C - 0,2; абсолютная погрешность, °C - $\pm 0,2$.

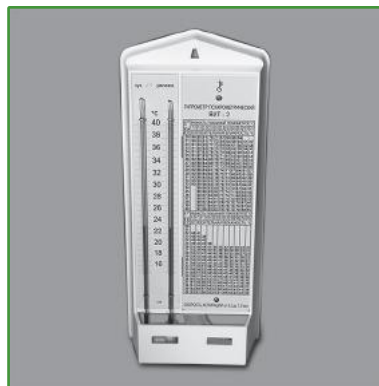

Артикул	Наименование	Диап. измер. относит. влажности, %	Температурный диап. измер. влажности, °C	Диап. измер. температуры, °C
21001500	ВИТ-1	20-90	5-25	0-25
21001501	ВИТ-2	54-90	20-40	15-40

Производитель: ОАО «ТЕРМОПРИБОР», Россия

Дозаторы пипеточные, одно- и многоканальные, «Блэк»

ТУ 9443-008-33189998-2009

РУ № ФСР 2009/05681 от 15.11.2016 г.

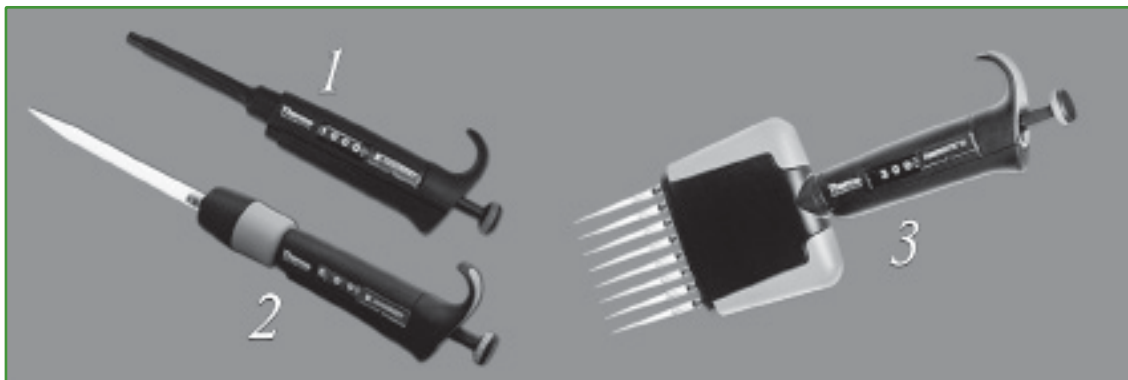

SD — стандартное отклонение; CV — коэффициент вариации
Предназначены для дозирования жидкостей. Оборудованы модульным механизмом регулировки объема для повышения точности и воспроизводимости. Полностью автоклавируемые дозаторы.

1. Дозаторы одноканальные фиксированного объема

Артикул	Объем, мкл	Точность, мкл	Воспроизводимость, SD мкл	CV, %	Совместимые наконечники
12001422	20	±0,14	0,10	0,50	12001337 (2-200 мкл); 12001325 (2-200 мкл); 12001379 (20-300 мкл); 12001386 (2-300 мкл); 12001350 (5-200 мкл); 12001329 (0,5-250 мкл); 12001330 (0,5-250 мкл); 12001338 (5-200 мкл); 12001435 (5-300 мкл)
12001423	50	±0,30	0,20	0,40	12001337 (2-200 мкл); 12001325 (2-200 мкл); 12001379 (20-300 мкл); 12001386 (2-300 мкл); 12001350 (5-200 мкл); 12001329 (0,5-250 мкл); 12001330 (0,5-250 мкл); 12001338 (5-200 мкл); 12001435 (5-300 мкл)
12001425	200	±0,80	0,60	0,30	12001337 (2-200 мкл); 12001325 (2-200 мкл); 12001379 (20-300 мкл); 12001386 (2-300 мкл); 12001350 (5-200 мкл); 12001329 (0,5-250 мкл); 12001330 (0,5-250 мкл); 12001338 (5-200 мкл); 12001435 (5-300 мкл)
12001426	500	±1,5	1,5	0,30	12001387 (0,1-1 мл); 12001322 (0,1-1 мл); 12001323 (100-1000 мкл); 12001331 (100-1000 мкл); 12003325 (100-1000 мкл); 12001385 (0,5-5 мл)
12001427	1000	±3,0	3,0	0,30	12001387 (50-1000 мкл); 12001322 (50-1000 мкл); 12001323 (100-1000 мкл); 12001331 (100-1000 мкл); 12003325 (100-1000 мкл)

Производитель: АО «Термо Фишер Сайентифик», Россия

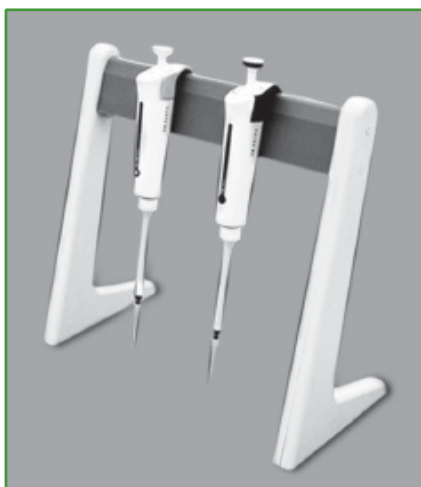

Штатив для пипеточных дозаторов

Предназначен для размещения 6 пипеточных дозаторов. Высота штатива, мм - 280. Размер проекции на рабочую поверхность, мм - 250×50. Вместимость дозаторов: одноканальные - 6 шт.; восьмиканальные - 2 шт. Индивидуальная упаковка. Изготовлен из акрилонитрилбутадиенстирола (АБС).

Артикул 12005336

Произведено в Китае

2. Дозаторы переменного объема

Артикул	Диапазон, мкл	Объем, мкл	Точность, мкл	Воспроизводимость, SD мкл	CV, %	Совместимые наконечники
12001414	0,5-5 (микро)	5 0,5	$\pm 0,075$ $\pm 0,030$	0,050 0,025	1,00 5,00	12001321 (0,1-10 мкл); 12001324 (0,5-10 мкл); 12001328 (0,2-10 мкл); 12001348 (0,2-50 мкл)
12001399	1-10	10 1	$\pm 0,100$ $\pm 0,035$	0,080 0,030	0,80 3,00	12001337 (2-200 мкл); 12001325 (2-200 мкл); 12001386 (2-300 мкл); 12001350 (5-200 мкл); 12001329 (0,5-250 мкл); 12001330 (0,5-250 мкл); 12001338 (5-200 мкл); 12001435 (5-300 мкл)
12001416	5-50	50 5	$\pm 0,30$ $\pm 0,15$	0,15 0,125	0,30 2,50	12001337 (2-200 мкл); 12001325 (2-200 мкл); 12001379 (20-300 мкл); 12001386 (2-300 мкл); 12001350 (5-200 мкл); 12001329 (0,5-250 мкл); 12001330 (0,5-250 мкл); 12001338 (5-200 мкл); 12001435 (5-300 мкл)
12001417	10-100	100 10	$\pm 0,80$ $\pm 0,25$	0,20 0,10	0,20 1,00	12001337 (2-200 мкл); 12001325 (2-200 мкл); 12001379 (20-300 мкл); 12001386 (2-300 мкл); 12001350 (5-200 мкл); 12001329 (0,5-250 мкл); 12001330 (0,5-250 мкл); 12001338 (5-200 мкл); 12001435 (5-300 мкл)
12001407	20-200	200 20	$\pm 1,2$ $\pm 0,36$	0,4 0,14	0,20 0,70	12001337 (2-200 мкл); 12001325 (2-200 мкл); 12001379 (20-300 мкл); 12001386 (2-300 мкл); 12001350 (5-200 мкл); 12001329 (0,5-250 мкл); 12001330 (0,5-250 мкл); 12001338 (5-200 мкл); 12001435 (5-300 мкл)
12001398	100-1000	1000 100	$\pm 6,0$ $\pm 1,0$	2,0 0,6	0,20 0,60	12001387 (50-1000 мкл); 12001322 (50-1000 мкл); 12001323 (100-1000 мкл); 12001331 (100-1000 мкл); 12003325 (100-1000 мкл); 12001385 (0,5-5 мл)
12001393	500-5000	5000 500	$\pm 25,0$ $\pm 5,0$	10,0 4,0	0,20 0,80	12001385 (0,5-5 мл); 12001333 (0,5-5 мл)
12001418	1000-10000	10000 1000	$\pm 50,0$ $\pm 10,0$	20,0 8,0	0,20 0,80	12001383 (2-10 мл); 12003328 (1-10 мл)
3. восьмиканальные						
12001419	5-50	50 5	$\pm 0,75$ $\pm 0,25$	0,35 0,10	0,70 2,00	12001337 (2-200 мкл); 12001325 (2-200 мкл); 12001379 (20-300 мкл); 12001386 (2-300 мкл); 12001350 (5-200 мкл); 12001329 (0,5-250 мкл); 12001330 (0,5-250 мкл); 12001338 (5-200 мкл); 12001435 (5-300 мкл)
12001420	30-300	300 30	$\pm 3,00$ $\pm 0,6$	0,9 0,6	0,30 2,00	12001379 (20-300 мкл); 12001386 (2-300 мкл)

Производитель: АО «Термо Фишер Сайентифик», Россия

Лупа асферическая ЛПИ-464М-7х

ГОСТ 25706-83

Г 33.11.106 ТО

Лупа асферическая ЛПИ-464М-7х для 7-ми кратного увеличения изображения мелких предметов, географических карт и т.п. На полимерную линзу нанесено абразивостойкое покрытие, которое продляет срок службы оптики и обладает свойством не притягивать пыль. Асферическая поверхность линз обеспечивает высокое качество изображения. Индивидуальная упаковка.



Технические характеристики	Значение
Увеличение (кратность)	7х
Фокусное расстояние, мм	35,5
Линейное поле зрения, мм	40
Масса, кг	0,035
Габаритные размеры, мм	140×45×14
Диаметр линзы без оправы, мм	35

Артикул 12007603

Производитель: АО «КОМЗ», Россия

Лупа измерительная ЛИ-3-10х*

* смотри стр. 144

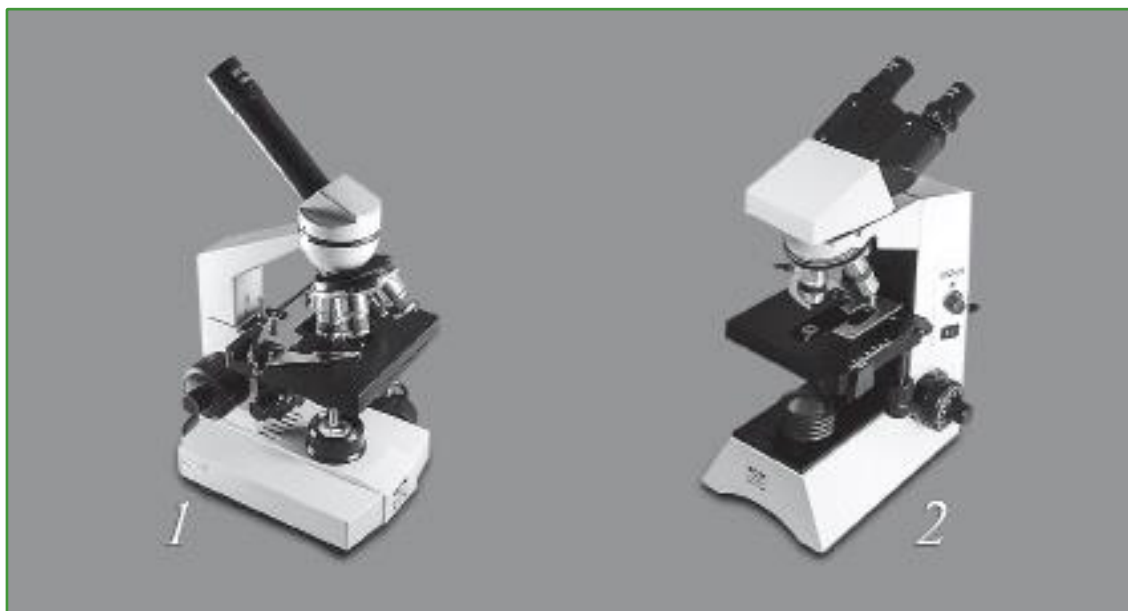

Предназначены для микроскопического исследования образцов биологического материалов проходящем свете в научных, сельскохозяйственных, учебных и других лабораториях.

Базовая комплектация:

1. Ахроматические объективы с кратностью увеличения: 4x, 10x, 40x, 100x - по 1 шт.;
 2. Широкопольные окуляры: WF10x - 1 шт., WF16x - 1 шт. (для микроскопа XSP-104);
WF10x - 2 шт., WF16x - 2 шт. (для микроскопа XSZ-2105);
 3. Револьверное 4-х гнездное устройство - 10 шт.;
 4. Двухкоординатный предметный столик с препаратоводителем - 1 шт.;
 5. Двухлинзовый Аббе конденсор - 1 шт.;
 6. Осветитель - галогеновая лампа 6V/20W - 1 шт. (для микроскопа XSP-104); 2 шт. (для микроскопа XSZ-2105);
 7. Светофильтры: синий и зеленый - по 1 шт.;
 8. Предохранитель 0,5А - 2 шт.;
 9. Зеркало с держателем - 1шт.;
 10. Масло иммерсионное - 1 шт.;
 11. Чехол - 1 шт.;
 12. Насадка бинокулярная - 1 шт. (для микроскопа XSZ-2105);
 13. Ключ шестигранный - 1 шт (для микроскопа XSZ-2105);
- Гарантийный срок эксплуатации - 24 месяца со дня продажи.

1. Микроскоп монокулярный (XSP-104)

Общее увеличение от 40 до 1000 раз.
Размеры микроскопа, мм - 140×190×350.Вес нетто, кг - 3.
Артикул 21000606

ТЕХНИЧЕСКИЕ ХАРАКТЕРИСТИКИ ОПТИЧЕСКОЙ ЧАСТИ

Объективы

Собственное увеличение	Числовая апертура	Фокусное расстояние, мм
4x	0,10	37,5
10x	0,25	7,316
40x	0,65	0,63
100x	1,25	0,198

2. Микроскоп бинокулярный (XSZ-2105)

Общее увеличение от 40 до 1600 раз.
Размеры микроскопа, мм - 330×230×400.
Вес нетто, кг - 9.
Артикул 21000608

Окуляр:

Маркировка	Собственное увеличение	Линейное поле зрения, мм
WF 10	10x	Ф 18
WF 16	16x	Ф 12

Лупа измерительная ЛИ-3-10х

ГОСТ 25706-83

ТУ 3-3.125-90

Лупа измерительная ЛИ-3-10х предназначена для линейных измерений на плоскости с помощью прозрачной шкалы в диапазоне от 0,1 до 15 мм.

Индивидуальная упаковка.

Технические характеристики	Значение
Оптика	стеклянная
Диапазон измерений, мм	от 0 до 15
Цена деления, мм	0,1
Увеличение (кратность)	10х
Фокусное расстояние, мм	25,0±1,2
Линейное поле зрения, мм	16,0±0,8
Пределы допускаемой абсолютной погрешности измерительной шкалы, мм, не более	
в диапазоне 0...0,1 мм	±0,010
в диапазоне 0,1...5,0 мм	±0,015
в диапазоне 5,0...15,0 мм	±0,020
Масса, кг	0,015
Габаритные размеры, мм, не более	
Высота	30
Диаметр	32

Артикул 12007601

Производитель: АО «КОМЗ», Россия

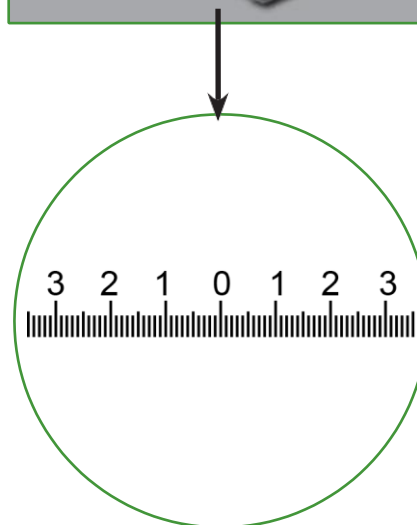
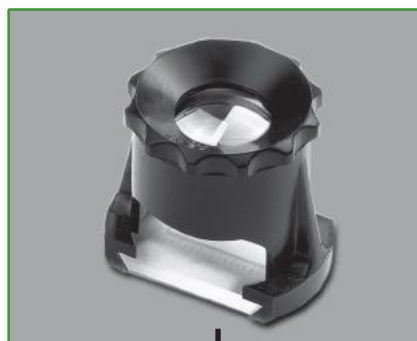

Пипетаторы поршневые (насадки на мерные пипетки)

Подходят как для стеклянных, так и для пластиковых пипеток всех типов соответствующего объема. Всасывание и дозировка жидкости производится посредством пальцевого движения колесика (рис. 1). Полный слив жидкости осуществляется посредством нажатия на сливной рычаг (рис. 2). Материалы: корпуса - полипропилен; уплотнителя - силиконовая муфта (рис. 3). Автоклавируются при температуре +121°C.

Артикул:

12011324 — для пипеток объемом до 2 мл (синий);

12011323 — для пипеток объемом до 10 мл (зеленый);

12011325 — для пипеток объемом до 25 мл (красный)

Произведено в Китае

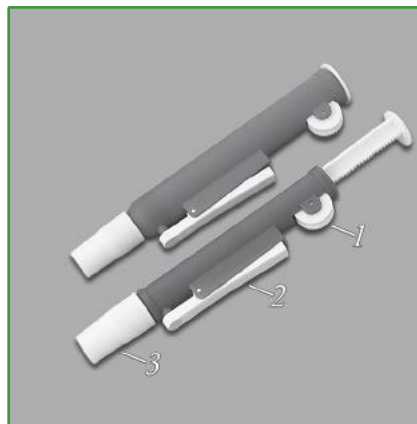

Пипетки градуированные стеклянные

ТУ 9464-013-52876351-2014

ГОСТ 29228-91

ПУ № РЗН 2016/4740 от 29.05.2017 г.

О — «отливные»,
вымеряемые «на слив»

Исполнение 1, исполнение 2,
класс точности 2

без установленного времени ожидания
цветовая маркировка номинала объема

Тип 1 — на неполный слив,
тип 2 и 3 — на полный слив



Производитель: ООО «МиниМедПром», Россия

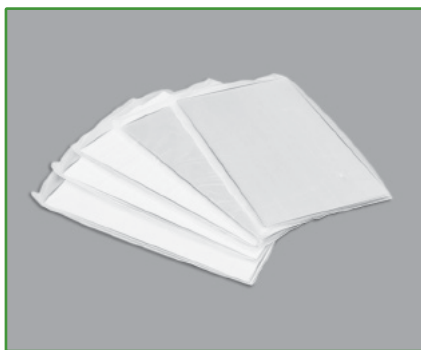

Пластины для хроматографии

ТУ 4215-002-43636866-2007

Предназначены для проведения анализа веществ методом тонкослойной хроматографии. Пластины представляют собой прямоугольные листы лавсановой пленки или алюминиевой фольги, покрытые слоем порошка фракционированного силикагеля, закрепленного связующим с возможной добавкой УФ-индикатора (люминофора).

Упаковка 50 шт.

Артикул	Размер пластин, мм	Тип	Вид	Размер частиц сорбента, мкм	Материал подложки	Люминофор, I, нм
21005202	100×100	ПТСХ-АФ-А	аналитические	5-17	алюминиевая фольга	-
21005203	100×150					
21005220	100×200					
21005221	100×100	ПТСХ-АФ-А-УФ	аналитические	5-17	алюминиевая фольга	254
21005222	100×150					
21005223	100×200					
21005224	100×100	ПТСХ-АФ-В	высокоэффективные	8-12	алюминиевая фольга	-
21005204	100×150					
21005225	100×100	ПТСХ-АФ-В-УФ	высокоэффективные	8-12	алюминиевая фольга	254
21005210	100×150					
21005205	100×100	ПТСХ-П-А	аналитические	5-17	ПЭТФ пленка	-
21005206	100×150					
21005226	100×200					
21005207	100×100	ПТСХ-П-А-УФ	аналитические	5-17	ПЭТФ пленка	254
21005208	100×150					
21005227	100×200					
21005209	100×100	ПТСХ-П-В	высокоэффективные	8-12	ПЭТФ пленка	-
21005228	100×150					
21005229	100×100	ПТСХ-П-В-УФ	высокоэффективные	8-12	ПЭТФ пленка	254
21005230	100×150					

Условные обозначения:

- ПТСФ - Пластины для тонкослойной хроматографии;
- А - Аналитические;
- В - Высокоэффективные;
- П - Пленка полиэтилентерефталатная (ПЭТФ);
- АФ - Алюминиевая фольга;
- УФ - Флуоресцирующие в ультрафиолетовом спектре

Производитель: ООО «ИМИД», Россия



Плитка электрическая

Обеспечивает подогрев лабораторных емкостей до 10 л. Диаметр чугунной комфорки - 155 мм.

Электроплитка имеет бесступенчатую регулировку потребляемой мощности, ограничение максимально допустимого уровня нагрева, световую сигнализацию включенного состояния нагревательных элементов.

Номинальная потребляемая мощность - 1 кВт. Напряжение питания - 220±10,0 В. Частота тока - 50 Гц. Размеры, мм - не более 260×220×70.

Масса, кг - не более 1,7. Класс энергоэффективности - В.

Класс электробезопасности - 1.

Артикул 21001414

Произведено в Китае

Прибор СОЭ-метр ПР-3

(в двух комплектациях)

ТУ 9443-009-52876351-2008

РУ № ФСР 2008/03361 от 19.08.2015 г.

Предназначен для определения скорости оседания эритроцитов при отстаивании стабилизированной крови. Белый экран штатива облегчает отсчет уровня эритроцитов. Изготовлен из полистирола. Гнезда имеют оцифровку от 1 до 20. Диапазон измерения СОЭ плазмы крови, мм - от 0 до 90. Цена деления шкалы пипетки (арт. 10002001), мм - 1.

Артикул	Наименование	Состав комплекта
12005403	комплект №1	штатив СОЭ-метр - 1 шт. (арт. 12005403); пробки резиновые - 20 шт. (арт. 12002907)
21000802	комплект №2	штатив СОЭ-метр - 1 шт. (арт. 12005403); пробки резиновые - 20 шт. (арт. 12002907); пипетки ПС/СОЭ-01 (Панченкова) - 20 шт. (арт. 10002001)

Производитель: ООО «МиниМед», Россия

Счетчик лабораторный С-5

ТУ 9443-005-39766267-2010

РУ № ФСР 2010/09012 от 13.10.2010 г.

Предназначен для фиксации визуального подсчета клеточной формулы крови или миелограммы.

Счетчик обеспечивает независимый счет по 24-м каналам с представлением результатов счета на цифровом табло. После подсчета последовательно отображает: суммы абсолютных значений по каждому каналу (виду клеток) и процентные доли от общей суммы клеток.

Контрольная сумма - от 50 до 1800 клеток, с шагом установки 50.

Снабжен звуковым сигналом, оповещающим о достижении контрольной суммы. Питание счетчика - от сети 220 В через блок питания.

Габаритные размеры, мм - 140×180×35 (без блока питания).

Артикул 21002801

Производитель: ООО «Стимул Плюс», Россия

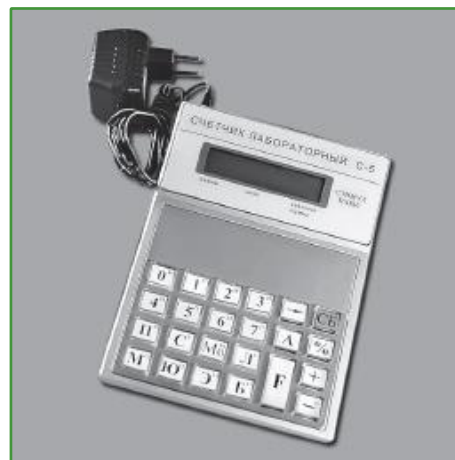

Пипетки для переноса жидкостей (Пастера) нестерильные (пипетки медицинские полимерные)

ТУ 32.50.50-028-29508133-2019

РУ № РЗН 2019/8912 от 13.01.2020 г.

Изготовлены из полиэтилена.

Артикул	Наименование	Цена деления, мл	Длина, мм	Уп., шт.
12006635	Пипетка 0,25 мл.	-	70±2,0	1000
12006605	Пипетка 1 мл.	0,25	145±2,0	500
12006608	Пипетка 2 мл.	0,25	150±2,0	500
12006648	Пипетка 2 мл.	-	226±2,0	500
12006661	Пипетка 3,5 мл.	0,5	160±2,0	500
12006631	Пипетка 5 мл.	-	135±2,0	500

Производитель: ООО «МиниМед», Россия



НОВИНКА!



Прибор рН-метр 150 МИ

Предназначен для измерения показателя кислотности растворов (рН), окислительно-восстановительного потенциала (Eh) и температуры водных растворов. Измерения рН, Eh и температуры производятся с помощью лабораторного комбинированного электрода общего назначения и термодатчика. Осуществляется автоматическая диагностика параметров электродной системы. Возможна ручная или автоматическая термокомпенсация. В памяти сохраняется до 30 результатов измерений. Автоматически распознаются любые из стандартных калибровочных растворов. Сетевое (220 В, частотой 50 Гц) и автономное 6 В (1,5 Вх4 элемента А316) питание, а также пылевлагозащитный корпус позволяют использовать прибор как в лабораториях, так и в полевых условиях.

Комплектация:

- преобразователь рН-метр 150 МИ;
- термодатчик ТДЛ-1000-06;
- комбинированный электрод ЭСК-10603 (модификация ЭСК-10603/7) для измерения активности ионов;
- штатив универсальный ШУ-05, оснащенный поворотным столиком;
- блок сетевого питания;
- формуляр;
- руководство по эксплуатации.

Технические характеристики прибора

Измеряемая величина	Единица измерения	Диапазон измерения	Дискретность
Показатель кислотности раствора	рН	-1,00...+14,00	0,01
Окислительно-восстановительный потенциал Eh (ЭДС)	мВ	-2000...+2000	1,0
Температура анализируемой среды	°С	-10...+100	1,0

Пределы допускаемых значений основной абсолютной погрешности прибора

Измеряемая величина	Преобразователя	Прибора
Показатель активности ионов водорода (рН)	±0,02	±0,05
Окислительно-восстановительный потенциал, мВ	±3,0	-
Температура анализируемой среды, °С	±2,0	±2,0

Диапазоны измерений прибора:

- в режиме рН - от 0 до 14;
- в режиме t - от 0°С до 100°С

Пределы допускаемых значений дополнительных погрешностей преобразователя, обусловленных изменением внешних влияющих факторов в пределах рабочей области применения

Влияющие факторы	Значения влияющих величин	В режиме рН	В режиме Eh	В режим t
Температура анализируемой среды при автоматической и ручной термокомпенсации	от -10°С до +100°С	1,5	-	-
Сопротивление измерительного электрода на каждые 500 МОм	от 0 до 1000 МОм	1,0	0,7	-
Сопротивление электрода сравнения на каждые 10 кОм	от 0 до 20 кОм	1,0	0,7	-
Напряжение питания	от 198 до 242 В	1,0	0,7	0,5
Температура окружающего воздуха, на каждые 10°С	от 5°С до 40°С	1,5	1,0	0,5

Артикул 21000704

Прибор окраски мазков - автоматический портативный «ПРОС-АП» - 01 МиниМед с принадлежностями

ТУ 26.60.12-025-29508133-2018

РУ № РЗН 2019/8155 от 27.02.2019 г.

Предназначен для окраски мазков крови или других биологических препаратов на слайдах - предметных стеклах групповым методом (предметные стекла размещаются в держателях) по заданной технологической программе в диагностических и исследовательских лабораториях.

Кассеты с закрепленными слайдами последовательно проходят 5 рабочих этапов:

- 1) Предварительная сушка свеженанесенных препаратов;
- 2) Фиксация с предварительной окраской;
- 3) Основная окраска;
- 4) Промывка;
- 5) Сушка.

На очередную позицию кассеты перемещаются поступательно-возвратным движением ванночек. Время каждого этапа одинаково. Его можно задать при заказе прибора. Заводская установка – 5 минут. Общая продолжительность всех этапов - 20 минут.

Комплектация:

1. Прибор окраски слайдов - автоматический портативный «Прос-Ап» - 01 МиниМед - 1 шт.;
2. Кассеты-держатели из нержавеющей стали вместимостью 10 слайдов - 5 шт. (по выбору для стекол толщиной 1,0 (арт. 21000772) или 2,0 мм (арт. 21000773));
3. Ванночки стеклянные для реагентов емкостью 170 мл - 3 шт. (арт. 21000771);
4. Слайды 76×26× - 50 шт. (арт. 12003810);
5. Паспорт - 1 шт.;
6. Руководство по эксплуатации - 1 шт.

Технические характеристики	Значение
Напряжение питания, В	220
Частота тока, Гц	50
Мощность, ВА не более	330
Длительность одного цикла, мин.	5
Производительность, стекол/час	60-120
Вес, кг не более	9
Габаритные размеры, мм	450×300×170

Процесс окрашивания осуществляется по линейной траектории. Слайды с мазком поместить в специальные кассеты и зафиксировать поворотом рычага эксцентрика. Наполнить ванночки реактивами и установить в прибор на указанные места. Кассету со слайдами установить на стартовую позицию предварительной сушки. Если препараты сухие - кассету со слайдами сразу поместить в ванночку с фиксатором. Время каждого этапа – 5 минут.

Вся процедура окраски и сушки занимает не более 20 минут.

При последовательной установке прибор может обрабатывать до 12 кассет, т.е. до 120 слайдов в час.

Для корректной работы аппарата необходимо использовать реактивы производства компании «МиниМед». Для фиксации препаратов использовать краситель-фиксатор эозинметиленовый синий по Май-Грюнвальду «МиниМед-М-Г» (арт. 12005702) или краситель-фиксатор эозинметиленовый синий по Лейшману «МиниМед-Л» (арт. 12005801). Для окраски препаратов используется краситель азур-эозин по Романовскому «МиниМед-Р» (арт. 12000101) в разведении 1:9. Для промывки окрашенных препаратов используется промывочный раствор с фосфатным буфером (поставляется в комплекте с красителем азур-эозин по Романовскому). Правила приготовления рабочих растворов описаны в инструкции по применению используемых реактивов.

Артикул 21000770

Производитель: ООО «МиниМед», Россия

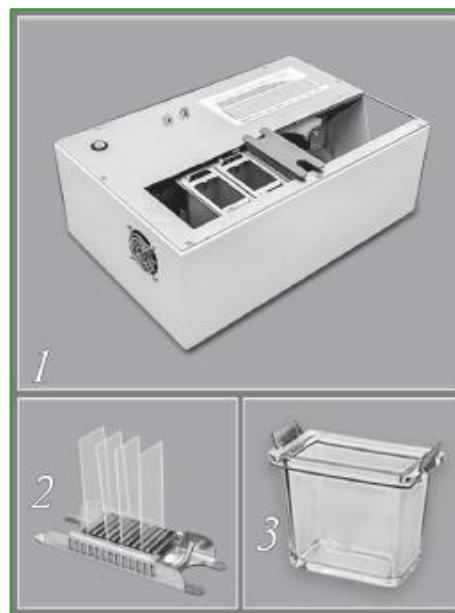

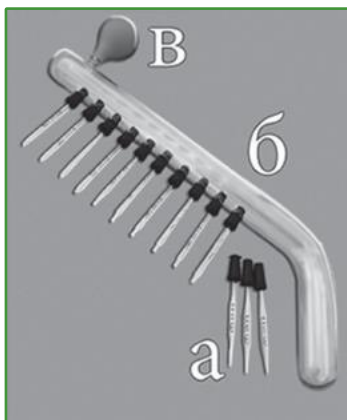

Прибор Флоринского для постановки серологических реакций РСК, РА, РДСК

ТУ 4320-012-29508133-2009

Предназначен для параллельного розлива сывороток или реактивов по 10 каналам. В состав входят: рис. а) пипетки (объемы, мл - 0,1; 0,2; 0,4; 0,5) с резиновыми пробками №10 - 80 шт. (по 20 шт.); рис. б) дозатор Флоринского - 2 шт.; рис. в) спринцовки пластизольные № 1, тип Б (объем, мл - 35±10,0)

- 2 шт. Дополнительные пробки приобретаются отдельно (арт. 12002952).

Артикул 21001667

Производитель: ООО «МиниМед», Россия



Секундомеры

Предназначены для относительно точного измерения интервалов времени. Межповерочный интервал - 1год. Индивидуальная упаковка

1. Механические

Технические характеристики	СОСпр-2а-3-000 (1-кнопочный)	СОСпр-2б-2-000 (2-кнопочный)
Артикул	21000901	21000902
Калибр механизма, мм	42	42
Емкость шкалы: секундной	60	60
минутной	30	60
Цена деления шкалы: секундной	0,2	0,2
минутной	1,0	1,0
Класс точности	третий	второй
Диапазон рабочих температур, °С	-20...+40	-20...+40
Допуст. погрешность при температуре 20±5°С, с.	±1,6	±1,8
Допуст. погр. в диапазоне рабочих температур, с.	±4,8	±5,4
Период подзаводки при непрерывной работе, ч.	8	8
Размеры, мм	50×18×70	55×19×76
Масса секундомера, г не более	150	150

Производитель: ОАО «Златоустовский часовой завод», Россия

2. Электронный «Интеграл С-01»

ТУ РБ 100231303.011-2002

Технические характеристики	Значение
Диапазон измерений интервалов времени, с	от 0 до 9 ч 59 мин. 59 с.
Дискретность измеряемых интервалов времени, с	0,01
Диапазон рабочих температур, °С режим «секундомер»	-10...+50
режим «часы»	+1...+45
Суточный ход часов при температуре 25±5°С, с/сут.	±1,0
Суточный ход часов в интервале рабочих температур от 1°С до 45°С, за исключением температурного интервала (25±5)°С, с/сут.	±2,5
Ток потребления при напряжении питания 1,5 В, мкА, не более	4,0
Габаритные размеры, мм	77×58×18
Масса, г, не более	50

Артикул 21000906

Производитель: ОАО «ИНТЕГРАЛ», Республика Беларусь

Счетчик лабораторный С-5*

* смотри стр. 146

Таймеры со звуковым сигналом

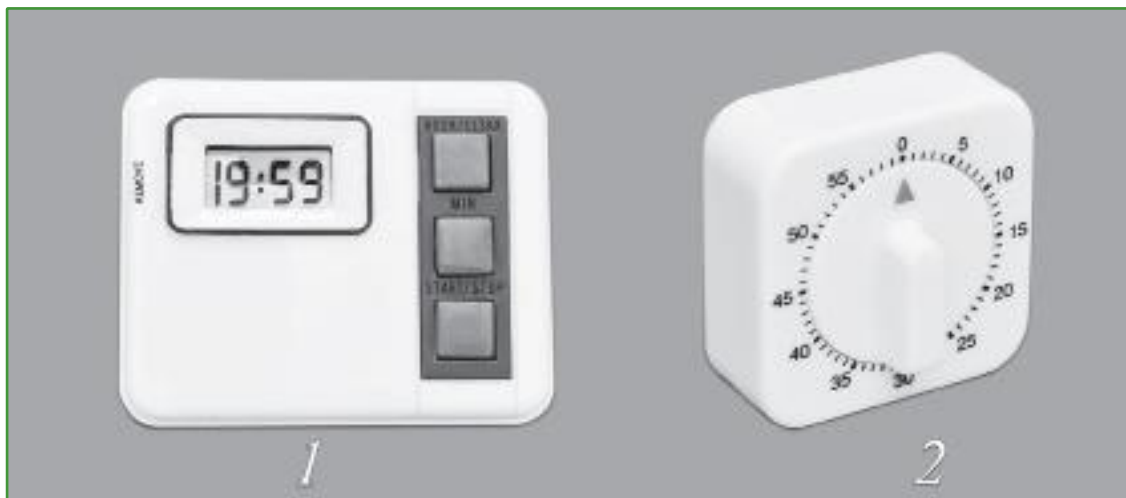

№ п/п	Артикул/наименование	Характеристики
1	21001100/ таймер механический Произведено в Китае	Таймер настольный механический с заводом на 60 минут (точность 3%). Минимальное время включения таймера составляет 1 минуту. Дискретность работы таймера - 1минута. Размеры, мм - 60х60х24. Индивидуальная упаковка. Масса, кг - 0,075.
2	21001107/ таймер электронный Производитель: Artasa S. p. A., Италия	Модель ELECTRONIC работает от батарейки (поставляется в комплекте) с маркировкой G-13A (аналог LR44 (AG13)). Имеет дисплей с четырьмя ячейками и может устанавливаться на время до 19 часов 59 минут. Снабжен электронным звуковым сигналом, опорным зажимом и магнитом. Минимальное время включения таймера составляет 1 минуту. Дискретность работы таймера - 1 секунда. Размеры, мм - 50х62х23. Индивидуальная упаковка. Масса, кг - 0,045.

Центрифуга лабораторная медицинская Liston C2204 Classic

ТУ 9443-001-89699725-2009

РУ № ФСР 2009/06507 от 30.12.2009 г.

Центрифуга настольная переносная предназначена для разделения гравиметрически неоднородных жидких систем плотностью до 2 г/см³ в поле центробежных сил. Используется в практике клинической лабораторной диагностики и для проведения исследований в других областях.

Режимы скорости вращения: 1000, 1500, 2000, 3000 об./мин. Максимальное относительное центробежное ускорение, G - 1525. Ротор CRA 1215 - горизонтальный бакет-ротор (ротор с качающимися стаканами). Максимальное количество мест - 12. Максимальный размер применяемых пробирок, мм - 18×110. Максимальный объем применяемых пробирок, мл - 15. Максимальный радиус центрифугирования, мм - 166. Регулировка времени работы, мин. - от 1 до 99. Потребляемая мощность - 120 ВА. Питание - 220 В/50 Гц. Габаритные размеры, мм - 510×435×220. Масса, кг - 16.

Артикул 21001021

Производитель: ООО «Листон», Россия





Часы настольные процедурные со звуковым сигналом ПЧ-3

ТУ 9452-012-34711238-2006

РУ № ФСР 2011/10282 от 11.03.2011 г.

Предназначены для контроля длительности процедур в медицинских учреждениях. Интервал задается с помощью установки штырька в соответствующее гнездо нациферблате.

Комплектация:

1. Часы настольные процедурные со звуковым сигналом ПЧ-3 - 1 шт.;
2. Штырек контактный - 10 шт.;
3. Вставка плавкая ВПТ6-1 - 1 шт.;
4. Паспорт - 1 шт.

Технические характеристики	Значение
Механизм	электронно-кварцевый
Питание	переменный ток 200-240 В, 50 Гц или от 2-х элементов питания типа АА 1,5 В
Мощность, ВА не более	5
Погрешность	от 2 до 10 мин. - $\pm 10\%$ от 10 до 30 мин. - ± 1 мин. от 30 до 60 мин. - $\pm 1,5$ мин.
Дискретность 10 параллельных интервалов, мин.	1
Продолжительность звукового сигнала, с.	10 - 60
Габаритные размеры (без штырьков), мм	177×179×58
Масса, кг не более	0,8

Артикул 21001102

Производитель: ОАО «Новоаннинский завод «ЭМА», Россия



Часы электронные DSZ-2 с LCD-дисплеем

Часы могут быть использованы в качестве лабораторного таймера, который отмечает звуковым сигналом установленные промежутки времени в пределах временного интервала с дискретностью от 1 сек.

Технические характеристики	Значение
Электропитание	переменный ток 100-240 В, 50/60 Гц
Погрешность, с.	ежедневно допустимая < 2 с.
Количество параллельных интервалов времени	15 (на каждую клавишу на панели часов можно задать определенный интервал) + 12 мелодий на выбор
Продолжительность звукового сигнала, с.	30±2, непрерывный
Интервалы времени для таймера	1 с. - 100 ч.

Артикул 21001105

Произведено в Китае

КРАСИТЕЛИ И ХИМИЧЕСКИЕ РЕАКТИВЫ



Красители и химические реактивы

Производитель: ООО «МиниМед», Россия

Краситель Азур-Эозин по Романовскому «МиниМед-Р»

ТУ 9398-003-29508133-2011

ПУ № ФСР 2011/11306 от 07.12.2015 г.

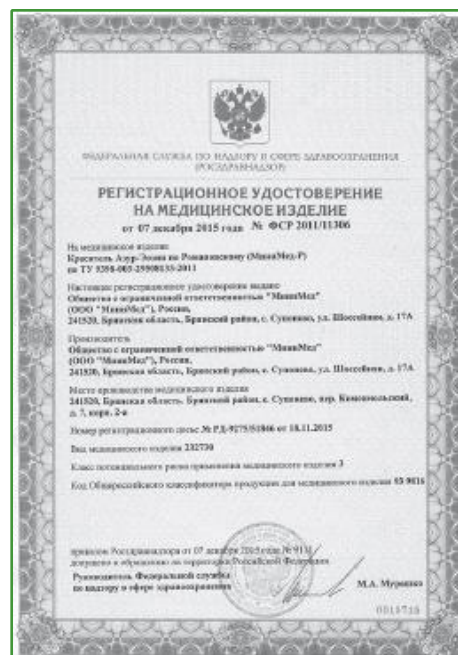

Усовершенствованная классическая пропись соотношения эозинатов Азура и метиленового синего при тонком балансе рН обеспечивает оптимальное дифференцированное окрашивание всех форменных элементов крови в цвета и оттенки, описанные в авторитетных изданиях (Гематологический атлас под редакцией М. Г. Абрамова; Гематологический атлас под редакцией С. А. Луговской, М. Е. Почтарь).

Один литр красителя с раствором фосфатного буфера позволяет окрашивать до 6000 препаратов крови. Поставляется вместе с концентратом буферного раствора. Рабочий раствор пригоден для использования в течение суток. Гарантированная стабильность концентрата - не менее года. Для фиксации препаратов крови рекомендуем использовать красители-фиксаторы «МиниМед-М-Г» и «МиниМед-Л».

Каждая партия красителей наряду с техническим контролем обязательно проходит контроль качества в клинических условиях!

Фасовка 1 л.



Артикул 12000101

Полислайд

ТУ 32.50.50-027-29508133-2018

ПУ № РЗН 2018/7936 от 13.12.2018 г.

Полислайд – полимерный слайд, готовый к применению. Изготовленный из сверхпрозрачного полиэтилентерефталата (ПЭТ). Обеспечивает прочную адгезию биоматериала со своей поверхностью за счет гидрофобных свойств базового полимера. Выпускается в защитной пленке, предохраняющей от пыли и механических повреждений, которая снимается непосредственно перед использованием. Нанесена неповторяющаяся нумерация для идентификации образцов. Размер, мм - $(26 \pm 1,0) \times (76 \pm 1,0) \times (1,0 \pm 0,1)$. Упаковка 100 шт.

Артикул 12003810

Производитель: ООО «МиниМед», Россия

Краситель-фиксатор эозин метиленовыйсиний Май-Грюнвальду «МиниМед-М-Г»

ТУ 9398-004-29508133-2011

РУ № ФСР 2011/11336 от 07.12.2015 г.

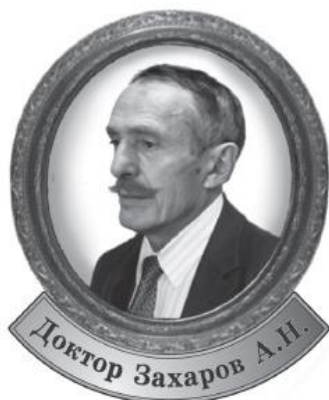

Стабилизированный раствор красителя по Май-Грюнвальду обеспечивает фиксацию препаратов крови и предварительную окраску.

Один литр красителя-фиксатора рассчитан на фиксацию не менее 1000 препаратов.

Каждая партия красителей наряду с техническим контролем обязательно проходит контроль качества в клинических условиях!

Фасовка 1 л.

Артикул 12005702

154

Краситель-фиксатор Эозин метиленовыйсиний типа Лейшмана «МиниМед-Л»

ТУ 9398-005-29508133-2011

РУ № ФСР 2011/11337 от 11.01.2016 г.



Стабилизированный раствор красителя по Лейшману обеспечивает фиксацию препаратов крови и предварительную окраску.

Один литр красителя-фиксатора рассчитан на фиксацию не менее 1000 препаратов.

Каждая партия красителя наряду с техническим контролем обязательно проходит контроль качества в клинических условиях!

Фасовка 1 л.

Артикул 12005801



Набор реагентов для контроля качества предстерилизационной очистки изделий медицинского назначения (Азопирам-МиниМед), 1500 определений

ТУ 9398-006-29508133-2007

РУ № ФСР 2007/00154 от 04.12.2015 г.

В присутствии следов крови не более чем через 1 минуту контакта реактива с исследуемым участком появляется окрашивание: сначала фиолетовое, затем быстро переходящее в розово-сиреневое. Фасовка: 3 флакона - реагент № 1 и 3 флакона - реагент № 2. В состав не входят этиловый спирт и перекись водорода.

Артикул 15000103

Набор реагентов «Калия теллурит, раствор 2%»

ТУ 9385-010-29508133-2008

РУ № ФСР 2009/05371 от 07.12.2015 г.

Бесцветная опалесцирующая жидкость, в процессе хранения которой допускается появление белого осадка, исчезающего при встряхивании.

Используют в качестве добавки при приготовлении питательных сред для выделения возбудителей дифтерии, холеры и других бактерий.

Раствор калия теллурита оказывает бактериостатическое действие на большинство видов грамположительных бактерий. Устойчивые к данному реактиву возбудители дифтерии образуют окрашенные в черный цвет колонии.

Фасовка: 10 ампул по 5 мл.

Артикул 14004802

Штативы для микропрепаратов на предметных стеклах



Изготовлены из полипропилена. Емкости заказываются дополнительно (арт. 12001153, 12001404).

Артикул	Наименование	Размеры, мм	Уп., шт
1. Производитель: Aptaca S.p.A., Италия РУ № ФСЗ 2011/09223 от 02.03.2020 г.			
12005102	для микропрепаратов на 20 предмет. стеклах 76×26×1,0	87×73×162±1,0	2
2. Производитель: ООО «МиниМед», Россия			
12005105	ДПС-20 для стекол 75×25×2,0	86×86×100±1,0	50

Набор реагентов**«Масло иммерсионное»**

ТУ 9398-011-29508133-2009

РУ № ФСР 2009/05559 от 04.12.2015 г.

Используют в качестве необходимого вспомогательного реагента в световой микроскопии биологических препаратов при увеличениях объектива свыше 40.

Иммерсионное масло, помещенное между объективом и препаратом, имеет показатель преломления, равный таковому стеклу. Поэтому отклоненные мельчайшими деталями объекта лучи света не рассеиваются, выходя из препарата, а попадают в объектив, без потерь рефракции.

Артикулы:

14005304 — флуоресцирующее (фасовка 100 мл);

14005302 — нефлуоресцирующее (фасовка 10 мл)

**Химические реактивы, красители, наборы и фиксажы**

Артикул	Наименование	Квалификация	Фасовка
14001316	Азотная кислота	ЧДА	1,3 кг
23000400	Азур II	Ч	0,05 кг
14002302	Аммиак водный	ЧДА	0,9 кг
14004215	Ацетон	ЧДА	0,8 кг
14009605	Борная кислота	ХЧ	1,0 кг
23001321	Бриллиантовый зеленый	ЧДА	0,05 кг
23001308	Бромтимоловый синий	ЧДА	0,05 кг
14008103	Буфер фосфатный	концентрат	0,01 л
14016401	Гематоксилин	Ч	0,005 кг
14016405			0,02 кг
14004300	Глицерин ПК-94	Ч	1,2 кг
14004403	Йод	Ч	1 кг
14004401			0,1 кг
14004502	Калий едкий	ХЧ	1,0 кг
14004602	Калий йодистый	ЧДА	0,1 кг
14004606			0,5 кг
14004705	Калий марганцовокислый	Ч	1,0 кг
14004702			0,1 кг
14005008	Калий фосфорнокислый 2-х замещенный 3-водный	ЧДА	0,5 кг
12006504	Крахмал-индикатор, в/р	ЧДА	0,5 кг
23000509	Кристаллический фиолетовый	ЧДА	0,1 кг
14005202	Лимонная кислота	пищевая	1,0 кг
14005806	Метиленовый голубой	ЧДА	0,1 кг
23001006	Метиленовый оранжевый	ЧДА	0,05 кг
14028503	Натрий азотнокислый	Ч	1,0 кг
14007801	Натрий гидроксид	ЧДА	1,0 кг
14007913	Натрий лимоннокислый 3-х замещенный 2-водный	ИМП.	1,0 кг
14007906	Натрий лимоннокислый 3-х замещенный 5,5-водный	ЧДА	1,0 кг
14031403	Натрий углекислый кислый	ЧДА	1,0 кг

14032106	Натрий фосфорнокислый 1-но замещенный2-водный	ЧДА	1,0 кг
14032110	Натрий фосфорнокислый 2-х замещенный12-водный	ХЧ	0,8 кг
14032114	Натрий фосфорнокислый 3-х замещенный12-водный	Ч	1,0 кг
14005402	Натрий хлористый	Ч	1,0 кг
14005405		ХЧ	1,0 кг
14005505	О–Ксилол	ЧДА	0,9 кг
14005604	Парафин П–2	П–2	20,0 кг
14005700	Перекись водорода 37%, марка А	тех	1,0 кг
14006011	Серебро азотнокислое	ЧДА	0,05 кг
14006105	Серная кислота	ХЧ	1,8 кг
14006217	Соляная кислота	ХЧ	1,1 кг
23001327	Судан III	ЧДА	0,05 кг
14006305	Сульфосалициловая кислота	Ч	1,0 кг
14010800	Трихлоруксусная кислота	Ч	0,1 кг
14005901	Тальк молотый (талькон А-1)	А-1	0,5 кг
14008008	Таннин	ИМП.	1,0 кг
14006607	Голуол	ЧДА	0,8 кг
14031909	Трилон Б	ЧДА	1,0 кг
14006702	Уксусная кислота ледяная	ХЧ	1,0 кг
14011702	Фенол	ЧДА	1,0 кг
14006801	Фенолфталеин	ЧДА	0,05 кг
14007301	Фуксин основной	Ч	0,05 кг
14012011	Хепес	ИМП.	0,1 кг
14007503	Хлороформ стабилизированный	ХЧ	1,5 кг
23001200	Хромовый темно-синий	ЧДА	0,05 кг
23001210	Эриохром сине-черный Р	ЧДА	0,05 кг
17002000	Набор для окраски мазков по ГрамуТУ 9398-002-39484474-2002 РУ № ФСР 2011/10541 от 11.10.2016 г.	-	0,1 л
17002015	Набор для окраски мазков по методу Циль-Нильсена ТУ 9398-003-39484474-2002 РУ № ФСР 2011/10540 от 11.10.2016 г.	-	0,1 л
12008801	Фиксанал азотной кислоты 0,1н	-	10 амп.
12008807	Фиксанал йода 0,1н	-	1 амп.
12008810	Фиксанал калий марганцовокислый 0,1н	-	1 амп.
12008812	Фиксанал калия двуххромовокислого 0,1н	-	1 амп.
12008814	Фиксанал калия хлористого 0,1н	-	1 амп.
12008816	Фиксанал магния сернокислого 0,1н	-	1 амп.
12008820	Фиксанал натрия серноватистокислого 0,1н	-	10 амп.
12008821	Фиксанал натрия едкого 0,1н	-	10 амп.
12008822	Фиксанал натрия углекислого 0,1н	-	10 амп.
12008823	Фиксанал натрия хлористого 0,1н	-	1 амп.
12008826	Фиксанал серной кислоты 0,1н	-	10 амп.
12008827	Фиксанал соляной кислоты 0,1н	-	10 амп.
12008828	Фиксанал трилона Б 0,1н	-	10 амп.
12008829	Фиксанал уксусной кислоты 0,1н	-	10 амп.
12008830	Фиксанал щавелевой кислоты 0,1н	-	1 амп.

ВАКУУМНЫЕ ПРОБИРКИ



Пробирки вакуумные

Производитель: ООО «МиниМед», Россия
ТУ 32.50.50-024-29508133-2017
РУ № РЗН 2019/8175 от 27.12.2019 г.

Преимущества перед открытыми пробирками:

1. Более надежная безопасность пациента за счет однократного применения, стерильности и замкнутости системы.
2. Сокращение числа преаналитических ошибок, благодаря соблюдению правильного соотношения кровь/реагент за счет точной дозировки вакуума и реагента в пробирке.
3. Конструкция элементов системы снижает вероятность попадания крови на персонал и окружающие поверхности во время венопункции.
4. Обеспечиваемая системой стерильность процедуры венопункции и наполнители продлевают время хранения материала.

Пробирки изготовлены из полиэтилентерефталата или стекла. Внутренняя поверхность пробирок покрыта силиконом (снижает адгезию клеток крови к поверхности стенок). Пробирки, благодаря созданному при их производстве разрежению, обеспечивают наполнение заданного объема крови (от 1,6 до 7,0 мл). В соответствии с условиями аналитических методик предлагаются пробирки с добавками реагентов (сухие кристаллы кремнезема, литий- или натрий-гепарин, цитрат натрия 3,2 % или 3,8% и др.).

Стекло является незаменимым материалом в лаборатории на все времена. Прочность, твердость и термостойкость позволяют проводить исследования различной сложности, а прозрачность - осуществлять визуальный контроль за процессом. Химические свойства стекла обеспечивают чистоту преаналита. В биохимических исследованиях использование стеклянных пробирок не требует добавления активаторов коагуляции из вне, т. к. сама стенка является активатором свертывания (за счет диоксида кремния). Адгезией компонентов кровик гидрофильной стенке чистой стеклянной пробирки можно пренебречь, и необходимости нанесения ПАВ нет. Стеклянные вакуумные пробирки в клинической лабораторной практике гарантируют качество анализов.

Внутренние поверхности и наполнители пробирок стерилизуются гамма-излучением.

Герметичность пробирок достигается за счет применения крышки типа SCB. Крышка состоит из резиновой пробки (бромбутилкаучук), покрытой гемоотталкивающим репеллентом, и пластикового колпачка (полиэтилен) с вертикальными бороздками.

Упаковка: 100 шт. на пенопластовом штативе в термоусадочной пленке с этикеткой.

В зависимости от наполнителя срок годности пробирок составляет от 12 до 24 месяцев со дня изготовления .

Этикетка содержит следующие данные(по ГОСТ Р ИСО 6710-2009)

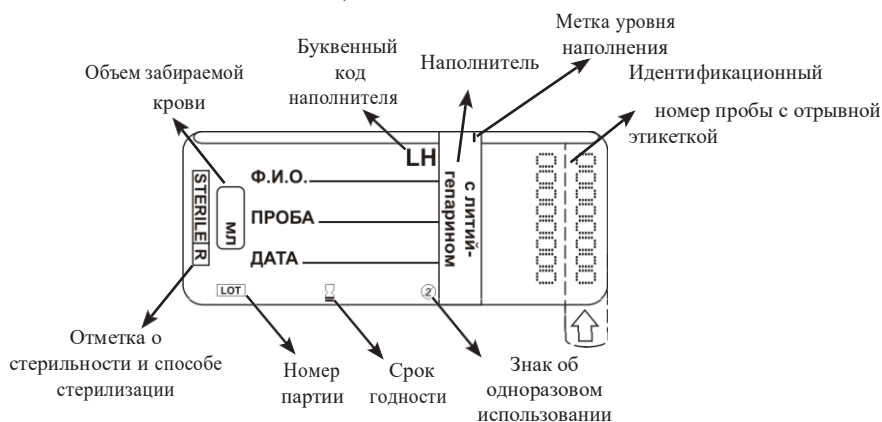

Пробирки вакуумные для взятия венозной крови

1. Пробирки вакуумные без наполнителей (для исследования сыворотки)

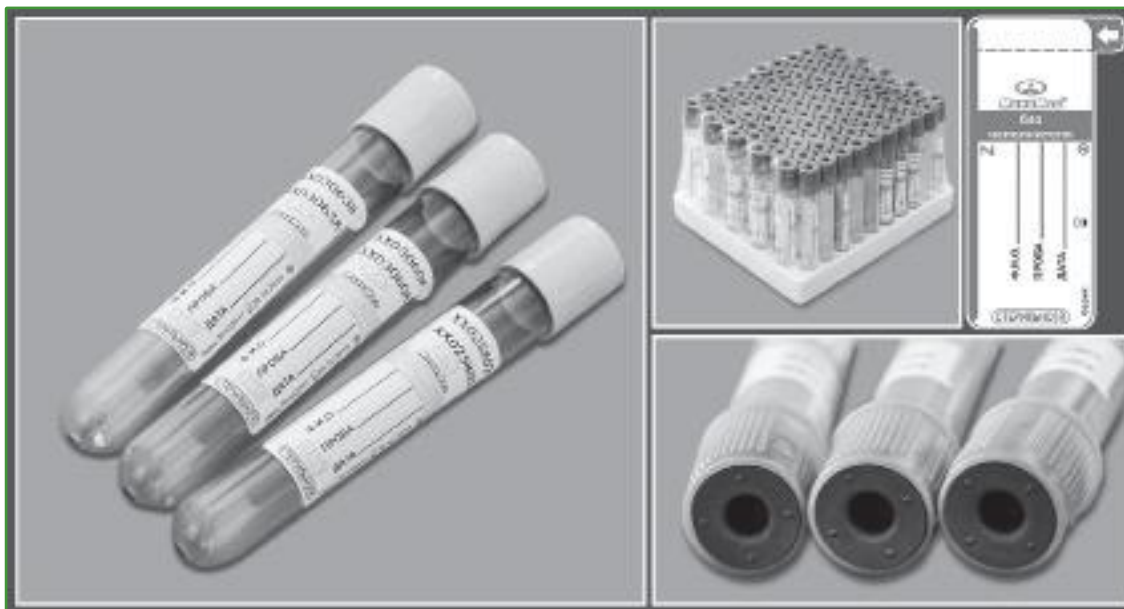

Пробирки без наполнителей используются для исследования сыворотки крови в биохимических, иммунологических и серологических тестах.

Цветовой код	красный
Буквенный код	Z
Материал для исследования	сыворотка крови
Область применения	исследование сыворотки крови в биохимии, иммунологии, серологии
Наполнители	отсутствуют
Центрифугирование	1500 g - 10 минут

Артикул / материал ПЭТФ / стекло	Наполнение кровью, мл	Диаметр, мм	Высота без пробки, мм
12007120 / 12007480	2	13	75
12007121 / 12007482	3	13	75
12007122 / 12007481	3	13	100
12007124 / 12007484	4	13	75
12007123 / 12007483	4	13	100
12007125 / 12007486	5	13	75
12007126 / 12007485	5	13	100
12007127 / 12007487	6	13	100
12007129 / 12007488	7	13	100
12007170 / 12007562	8	16	100
12007171 / 12007563	9	16	100
12007172 / 12007564	10	16	100

2. Пробирки вакуумные с разделительным гелем (для исследования сыворотки)



Пробирки используются для исследования сыворотки крови в биохимических, иммунологических и серологических тестах. Гель во время центрифугирования образует устойчивый барьер между сывороткой и форменными элементами

Цветовой код	красный
Буквенный код	Gel
Материал для исследования	сыворотка крови
Область применения	исследование сыворотки крови в биохимии, иммунологии, серологии
Наполнители	разделительный гель
Центрифугирование	1500 g - 10 минут

Артикул / материал ПЭТФ / стекло	Наполнение кровью, мл	Диаметр, мм	Высота без пробки, мм
12007107 / 12007432	2	13	75
12007109 / 12007433	3	13	75
12007108 / 12007434	3	13	100
12007174 / 12007435	4	13	75
12007173 / 12007436	4	13	100
12007175 / 12007437	5	13	100
12007128 / 12007558	6	13	100
12007178 / 12007559	8	16	100
12007179 / 12007560	9	16	100
12007180 / 12007561	10	16	100



НОВИНКА!

Пробирки цилиндрические крышкой (пробирки медицинские полимерные)

ТУ 9464-015-29508133-2014 РУ № РЗН 2015/2596 от 13.01.2020 г.
Изготовлены из полипропилена. Нестерильные.

Артикул	Наименование/ вместимость, мл	Наруж. диам., мм	Высота, мм	Уп., шт.
11000403	Пробирка 5 мл	14±0,1	50±1,0	300
11000401	Пробирка 10 мл	16±0,1	80±1,0	200

Производитель: ООО «МиниМед», Россия

3. Пробирки вакуумные с активатором свертывания крови (для исследования сыворотки)

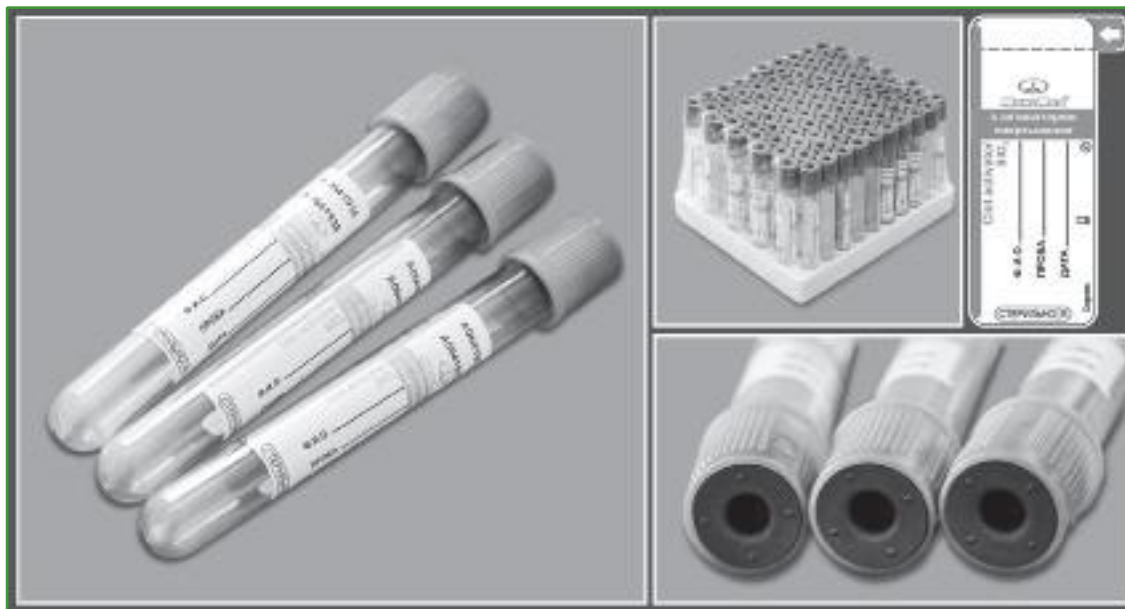

Стенки внутри пробирок покрыты сухим активатором образования сгустка (SiO_2) для ускорения свертывания крови. Смешивание крови с ним не влияет на результаты анализов. Ускорение процесса свертывания крови существенно сокращает время подготовки биологической пробы.

162

Цветовой код	оранжевый
Буквенный код	Z Clot activator
Материал для исследования	сыворотка крови
Область применения	исследование сыворотки в биохимии, иммунологии
Наполнители	сухие кристаллы SiO_2 (диоксид кремния)
Центрифугирование	1500 g - 10 минут

Артикул / материал ПЭТФ / стекло	Наполнение кровью, мл	Диаметр, мм	Высота без пробки, мм
12007130 / 12007490	2	13	75
12007131 / 12007493	3	13	75
12007132 / 12007492	3	13	100
12007138 / 12007491	3,5	13	75
12007134 / 12007495	4	13	75
12007133 / 12007494	4	13	100
12007135 / 12007497	5	13	75
12007136 / 12007496	5	13	100
12007137 / 12006370	6	13	100
12007139 / 12007498	7	13	100
12007163 / 12007554	8	16	100
12007162 / 12007555	8,5	16	100
12007164 / 12007556	9	16	100
12007165 / 12007557	10	16	100

4. Пробирки вакуумные с активатором свертывания крови разделительным гелем (для исследования сыворотки)



Пробирки используются для забора крови в биохимии и иммунологии. Во время центрифугирования гель образует прочный барьер между сгустком и сывороткой. При этом сыворотка остается стабильной до 48 часов при рекомендуемых условиях хранения. Пробирки со свернувшейся кровью необходимо центрифугировать не позднее, чем через 2 часа после взятия крови.

Цветовой код	желто-оранжевый
Буквенный код	CPDA Gel and Clot activator
Материал для исследования	сыворотка крови
Область применения	исследование сыворотки в биохимии, иммунологии
Наполнители	кристаллы SiO ₂ (диоксид кремния) + гель
Центрифугирование	1500 - 2000 g - 10 минут

Артикул / материал ПЭТФ /стекло	Наполнение кровью, мл	Диаметр, мм	Высота без пробки, мм
12007169 / 12007510	2	13	75
12007141 / 12007511	3	13	75
12007140 / 12007512	3	13	100
12007142 / 12007513	3,5	13	75
12007144 / 12007514	4	13	75
12007143 / 12007517	4	13	100
12007145 / 12007515	5	13	100
12007146 / 12007516	6	13	100
12007148 / 12007550	8	16	100
12007149 / 12007551	8,5	16	100
12007166 / 12007552	9	16	100
12007167 / 12007553	10	16	100

5. Пробирки вакуумные с гепарином (для исследования плазмы, гепаринизированной крови)

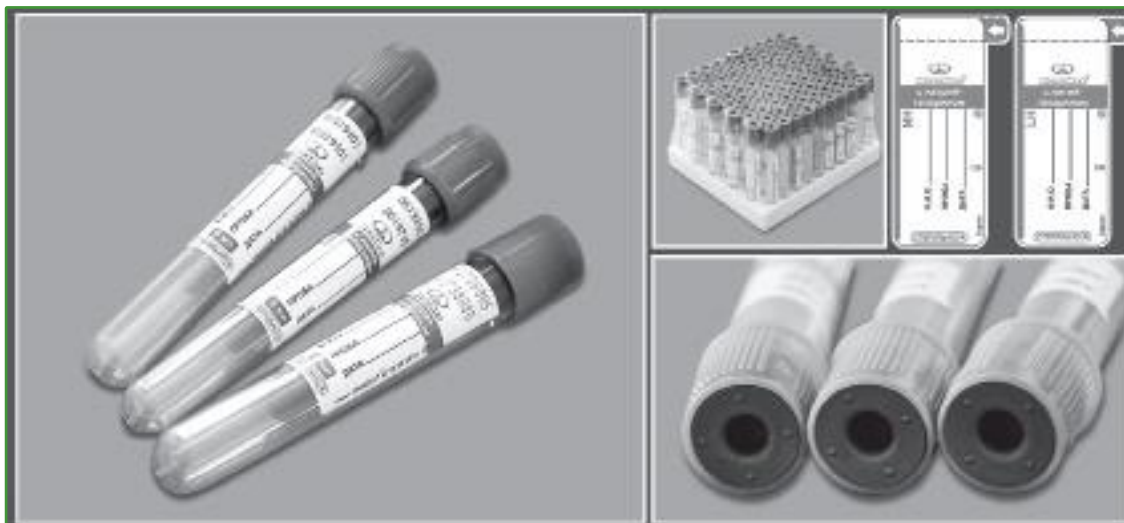

Пробирки используются при подготовке крови для подсчета форменных элементов исследования параметров плазмы. При смешивании с кровью гепарин блокирует активность тромбина и тормозит переход растворимого фибриногена в нерастворимый фибрин, инактивируя необратимо факторы свертывания.

Цветовой код	зеленый
Буквенный код	LH, NH
Материал для исследования	гепаринизированная кровь, плазма
Область применения	иммунология, гематология
Наполнители	литий-гепарин; натрий-гепарин
Центрифугирование	1500 g - 10 минут

164

Артикул / материал ПЭТФ / стекло	Наполнитель	Наполнение кровью, мл	Диаметр, мм	Высота без пробки, мм
12007111 / 12007471	NH	3	13	75
12007110 / 12007470	NH	3	13	100
12007112 / 12007473	NH	4	13	75
12007113 / 12007472	NH	4	13	100
12007116 / 12007475	NH	5	13	75
12007114 / 12007474	NH	5	13	100
12007115 / 12007476	NH	6	13	100
12007117 / 12007477	NH	7	13	100
12007118 / 12007547	NH	8	16	100
12007119 / 12007548	NH	9	16	100
12007190 / 12007549	NH	10	16	100
12007091 / 12007461	LH	3	13	75
12007090 / 12007460	LH	3	13	100
12007093 / 12007463	LH	4	13	75
12007092 / 12007462	LH	4	13	100
12007106 / 12007465	LH	5	13	75
12007094 / 12007464	LH	5	13	100
12007095 / 12007466	LH	6	13	100
12007102 / 12007467	LH	7	13	100
12007103 / 12007544	LH	8	16	100
12007104 / 12007545	LH	9	16	100
12007105 / 12007546	LH	10	16	100

6. Пробирки вакуумные с цитратом натрия (для исследования цитратной плазмы)

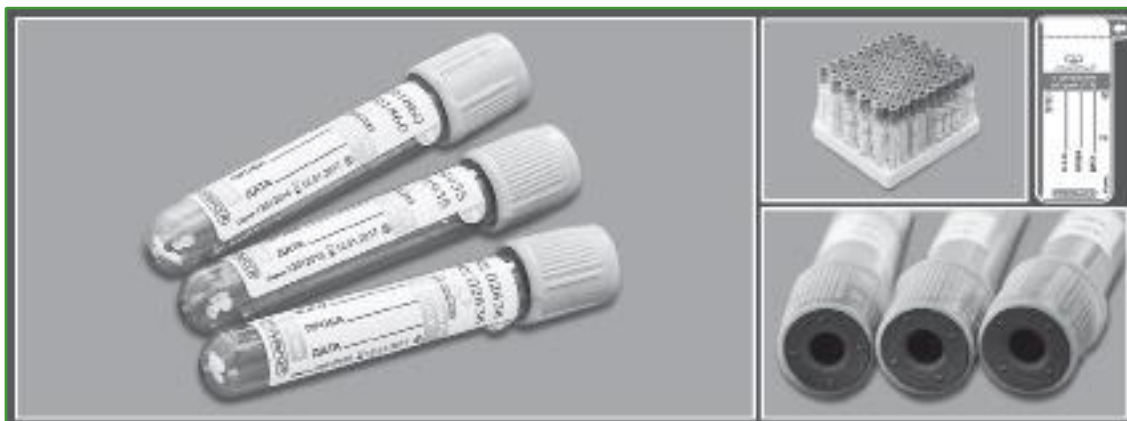

Пробирки содержат буферный раствор цитрата натрия, являющегося антикоагулянтом, механизм действия которого основан на связывании ионизированного кальция крови. Наиболее часто используются пробирки с 3,8% (0,129 моль/л) или 3,2% (0,109 моль/л) раствором цитрата натрия; соотношение цитрата к количеству забираемой крови 1:9.

Цветовой код	голубой
Буквенный код	9NC
Материал для исследования	цитратная плазма, кровь
Область применения	исследование коагуляции
Наполнители	3,8% цитрат натрия (0,129 моль/л); 3,2% цитрат натрия (0,109 моль/л)
Центрифугирование	2000 - 2500 g - 10-15 минут

Артикул / материал ПЭТФ / стекло	Наполнитель	Наполнение кровью, мл	Диаметр, мм	Высота без пробки, мм
12007070 / 12007451	9NC 3,2%	1,8	13	75
12007071 / 12007450	9NC 3,2%	1,8	13	100
12007073 / 12007453	9NC 3,2%	2,7	13	75
12007072 / 12007452	9NC 3,2%	2,7	13	100
12007074 / 12007455	9NC 3,2%	3,6	13	75
12007075 / 12007454	9NC 3,2%	3,6	13	100
12007077 / 12007457	9NC 3,2%	4,5	13	75
12007076 / 12007456	9NC 3,2%	4,5	13	100
12007078 / 12007411	9NC 3,2%	5,4	13	100
12007081 / 12007415	9NC 3,8%	1,8	13	75
12007080 / 12007414	9NC 3,8%	1,8	13	100
12007083 / 12007417	9NC 3,8%	2,7	13	75
12007082 / 12007416	9NC 3,8%	2,7	13	100
12007084 / 12007419	9NC 3,8%	3,6	13	75
12007085 / 12007418	9NC 3,8%	3,6	13	100
12007087 / 12007413	9NC 3,8%	4,5	13	75
12007086 / 12007410	9NC 3,8%	4,5	13	100
12007088 / 12007412	9NC 3,8%	5,4	13	100

7. Пробирки вакуумные с ЭДТА

(для исследования стабилизированной ЭДТА-крови, цельной крови и ЭДТА-плазмы)

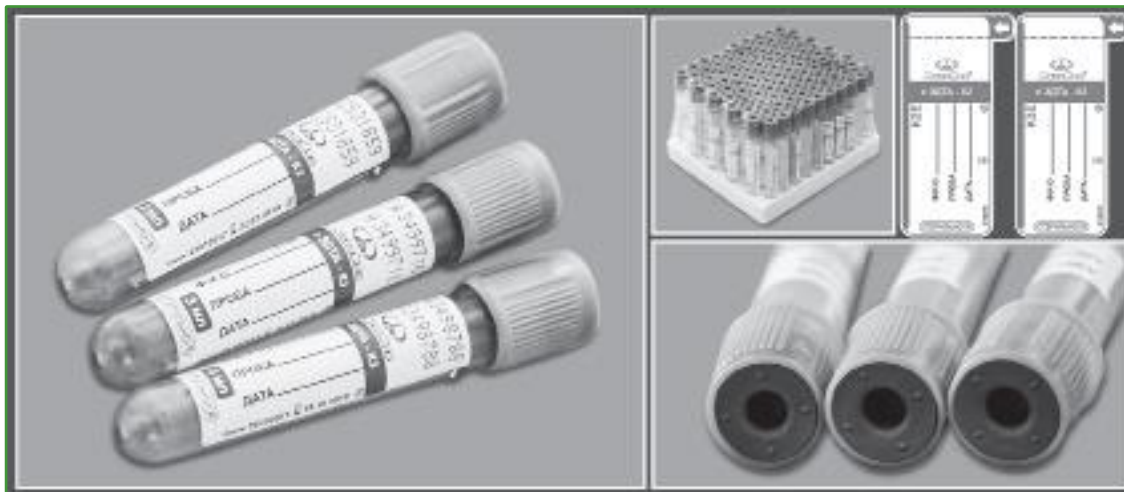

Калиевая соль этилендиаминтетрауксусной кислоты (ЭДТА) является предпочтительным антикоагулянтом для гематологических исследований.

Цветовой код	фиолетовый
Буквенный код	К2Е, К3Е
Материал для исследования	ЭДТА-кровь, плазма
Область применения	гематологическое исследование цельной крови
Наполнители	К ₂ ЭДТА; К ₃ ЭДТА
Центрифугирование	1500 g - 10 минут

166

Артикул / материал ПЭТФ / стекло	Наполнитель	Наполнение кровью, мл	Диаметр, мм	Высота без пробки, мм
12007054 / 12007421	К2Е	1	13	75
12007034 / 12007422	К2Е	2	13	75
12007035 / 12007424	К2Е	3	13	75
12007036 / 12007423	К2Е	3	13	100
12007038 / 12007426	К2Е	4	13	75
12007037 / 12007425	К2Е	4	13	100
12007039 / 12007428	К2Е	5	13	75
12007043 / 12007427	К2Е	5	13	100
12007044 / 12007429	К2Е	6	13	100
12007055 / 12007430	К2Е	7	13	100
12007056 / 12007518	К2Е	8	16	100
12007057 / 12007519	К2Е	9	16	100
12007058 / 12007540	К2Е	10	16	100
12007063 / 12007440	К3Е	1	13	75
12007045 / 12007441	К3Е	2	13	75
12007047 / 12007443	К3Е	3	13	75
12007046 / 12007442	К3Е	3	13	100
12007048 / 12007445	К3Е	4	13	75
12007049 / 12007444	К3Е	4	13	100
12007061 / 12007447	К3Е	5	13	75
12007060 / 12007446	К3Е	5	13	100
12007062 / 12007448	К3Е	6	13	100
12007064 / 12007449	К3Е	7	13	100
12007065 / 12007541	К3Е	8	16	100
12007066 / 12007542	К3Е	9	16	100
12007067 / 12007543	К3Е	10	16	100

8. Пробирки вакуумные с ЭДТА и разделительным гелем (для исследования ЭДТА-крови)



Калиевая соль этилендиаминтетрауксусной кислоты (ЭДТА) является предпочтительным антикоагулянтом для гематологических исследований неразведенной плазмы, а также для молекулярной идентификации вирусов, паразитарных микроорганизмов и бактерий. Разделительный гель после центрифугирования образует барьер между плазмой и форменными элементами крови.

Цветовой код	фиолетовый
Буквенный код	K2E, K3E
Материал для исследования	ЭДТА-кровь, плазма
Область применения	гематологическое исследование, иммуногематологическое исследование, ПЦР-диагностика
Наполнители	K ₂ ЭДТА; K ₃ ЭДТА + гель
Центрифугирование	1500 g - 10 минут

Артикул / материал ПЭТФ / стекло	Наполнитель	Наполнение кровью, мл	Диаметр, мм	Высота без пробки, мм
12007059 / 12007521	Gel+K2E	1	13	75
12007150 / 12007522	Gel+K2E	2	13	75
12007152 / 12007523	Gel+K2E	3	13	75
12007151 / 12007520	Gel+K2E	3	13	100
12007154 / 12007526	Gel+K2E	4	13	75
12007153 / 12007524	Gel+K2E	4	13	100
12007155 / 12007525	Gel+K2E	5	13	100
12007159 / 12007527	Gel+K2E	8	16	100
12007160 / 12007528	Gel+K2E	9	16	100
12007161 / 12007529	Gel+K2E	10	16	100
12007068 / 12007531	Gel+K3E	1	13	75
12007006 / 12007532	Gel+K3E	2	13	75
12007008 / 12007533	Gel+K3E	3	13	75
12007007 / 12007530	Gel+K3E	3	13	100
12007069 / 12007534	Gel+K3E	4	13	75
12007009 / 12007538	Gel+K3E	4	13	100
12007079 / 12007535	Gel+K3E	5	13	100
12007098 / 12007536	Gel+K3E	8	16	100
12007099 / 12007537	Gel+K3E	9	16	100
12007101 / 12007539	Gel+K3E	10	16	100



Производитель:
Ningbo Greetmed Medical Instruments Co., Ltd., Китай

Пробирки вакуумные для отбора мочи без наполнителя

РУ № ФСЗ 2012/11857 от 28.03.2012 г.

Наполнение кровью, мл - 9. Размер, мм - 16×100.

Упаковка 100 шт.

Цветовой код	желтый
Материал для исследования	моча
Наполнители	отсутствуют
Центрифугирование	1000 - 1500 g - 10 минут

Артикул:
12007050 — нестерильные; 12007052 — стерильные (P)

Принадлежности

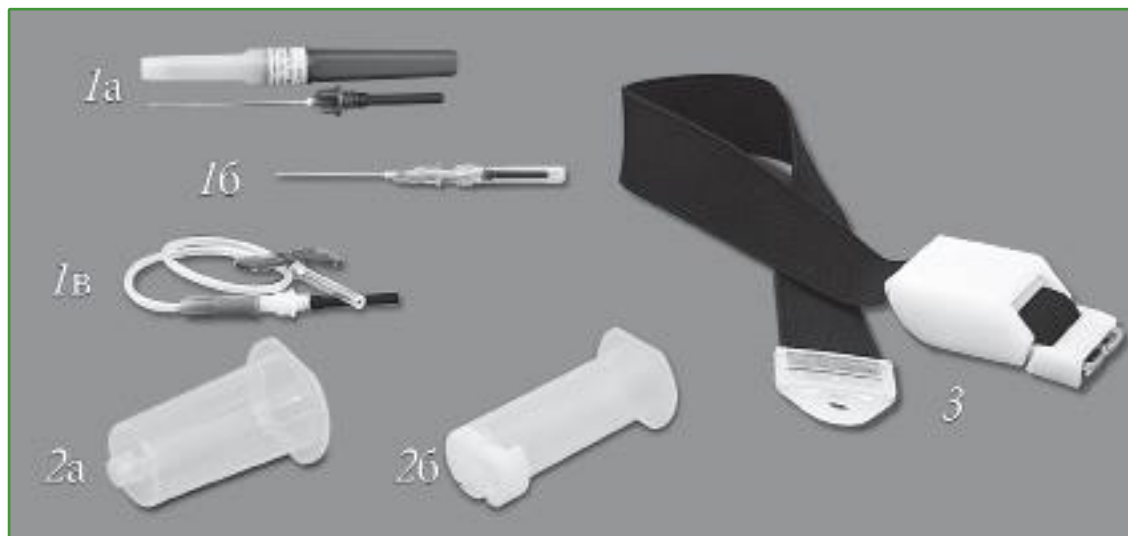

1. Иглы медицинские для взятия крови

РУ № РЗН 2018/7204 от 23.05.2018 г.

Общие свойства:

- изготовлены из медицинской нержавеющей стали (могут использоваться для взятия крови как в одну, так и в несколько пробирок);
- стерильны (ЭО);
- резиновая мембрана на конце, обращенном к пробирке;
- V-образная (трехгранная) заточка;
- наличие силиконового покрытия (облегчает скольжение иглы внутри тканей, уменьшает болезненные ощущения и дискомфорт у пациента);
- футляр для иглы - полипропилен, состоит из 2-х частей с 4-мя продольными ребрами на каждой;
- футляр снабжен этикеткой с перфорацией, предотвращающей повторное использование;
- резьба для ввинчивания иглы в иглодержатель;
- цветовая кодировка размеров;
- упаковка 100 шт.

Иглы двусторонние (рис. 1а):

- диаметр иглы, мм - 1,2; 0,7; 0,8 (18G, 22G, 21G);
- длина, мм - 38.

Артикул:

12006345 — 18G, розовая;

12006315 — 21G, зеленая;

12006337 — 22G, черная

Иглы с камерой визуализации (рис. 1б):

- имеется камера для визуального контроля прохождения крови через иглу;
- диаметр иглы, мм - 0,7 или 0,8 (22G, 21G);
- длина свободного края иглы (до камеры визуализации), мм - 25;
- общая длина иглы, мм - 38;
- камера визуализации, мм - не менее 12.

Артикул 12006318 — 21G, зеленая

Игла - «бабочка» (рис. 1в):

- имеет специальные лепестки для удобной фиксации иглы в месте инъекции;
- диаметр иглы, мм - 0,5; 0,6; 0,8 или 0,7 (25G, 23G, 21G, 22G);
- длина, мм - 19;
- состав комплекта: игла - «бабочка»; безлатексный катетер длиной 190 мм, изготовленный из поливинилхлорида; луер - адаптер с иглой.

Артикул:

12006317 — 21G, зеленая;

12006342 — 22G, черная

Производитель: Guangzhou Improve Medical Instruments Co., Ltd., Китай

2. Держатели игл полипропиленовые

ТУ 32.50.13-013-54287340-2017

РУ № РЗН 2018/6980 от 29.03.2018 г.

Держатель стандартный (многоразовый) (рис. 2а)

Артикул 12006822

Производитель: ЗАО «Перинт», Россия

РУ № ФСЗ 2009/05204 от 14.08.2019 г.

Держатель иглы с автоматическим сбросом (многоразовый нестерильный) (рис. 2б)

Артикул 12006931

Производитель: Chengdu Puth Medical Plastics Packaging Co., Ltd., Китай

3. Жгут

РУ № ФСЗ 2009/05204 от 14.08.2019 г.

Материалы: ленты - полиэстер/лайкра; замка - полиоксиметилен

Артикул 12006902

Производитель: Chengdu Puth Medical Plastics Packaging Co., Ltd., Китай

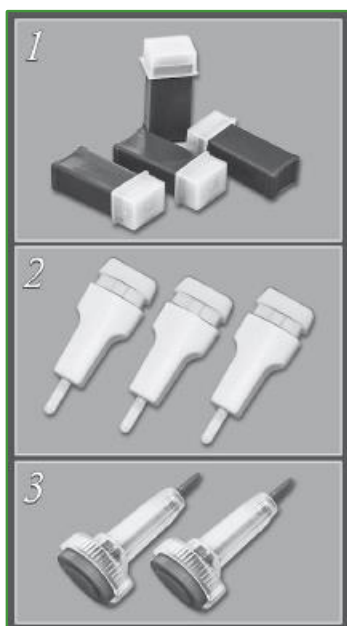

Ланцеты одноразовые

Ланцеты автоматические с механизмом самоактивации, срабатывающим нажатием корпуса ланцета и исключающим повторное применение. Игла с силиконовым покрытием гарантирует высокую скорость прокола. Стерильные (Р).

№ п/п	Артикул	Наименование	Глубина прокола, мм	Игла, мм	Цветовая кодировка	Уп., шт.
Производитель: Suzhou Zhenwu Medical Co., Ltd., Китай РУ № ФСЗ 2012/13043 от 31.10.2017 г.						
1	12010826	Qlance Extra	2,4	0,8 (21G)	зеленый	100
1	12010827	Qlance Lite	1,8	0,45 (26G)	фиолетовый	100
1	12010825	Qlance Special	2,0	0,8 (21G)	желтый	100
1	12010824	Qlance Universal	1,8	0,8 (21G)	синий	100
Производитель: HTL-STREFA S.A., Польша РУ № ФСЗ 2009/04308 от 25.04.2017 г.						
2	12010813	Acti-Lance Lite	1,5	0,36 (28G)	фиолетовый	200
2	12010814	Acti-Lance Special	2,0	1,5 (17G)	желтый	200
2	12010815	Acti-Lance Universal	1,8	0,6 (23G)	синий	200
3	12010818	Prolance Pediatric	1,2	1,5 (17G)	розовый	200
3	12010811	Prolance Low Flow	1,4	0,53 (25G)	синий	200
3	12010804	Prolance Max Flow	1,6	1,5 (17G)	сиреневый	200
3	12010803	Prolance Micro Flow	1,6	0,36 (28G)	голубой	200
3	12010805	Prolance High Flow	1,8	1,25 (18G)	желтый	200
3	12010816	Prolance NormalFlow	1,8	0,8 (21G)	зеленый	200

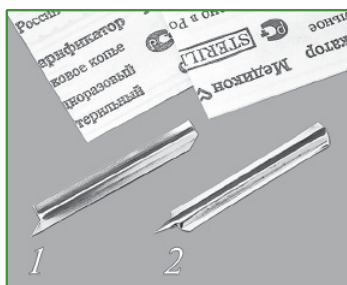

Скарификатор-копье для прокалывания кожи пальца, одноразовый, стерильный (ЭО)

ТУ 9432-002-18131435-2002

РУ № ФСР 2007/01408 от 25.01.2017 г.

Предназначен для прокалывания кожи пальца при заборе капиллярной крови. Длина копьё, мм - 3,0±0,5. Общая длина, мм - 31±2,0. Толщина, мм - 1,0. Изготовлен из нержавеющей стали.

Артикул:

1. 12003007 — боковое копьё, уп. 1000 шт.;

2. 12003002 — центральное копьё, уп. 1000 шт.

Производитель: ЗАО «МЕДИКОН ЛТД», Россия



**ПРИНАДЛЕЖНОСТИ
ДЛЯ ЗАЩИТЫ
ПЕРСОНАЛА**

Принадлежности для защиты персонала



Аптечка первой помощи (автомобильная)

ТУ 9398-005-56334457-2008
ПУ № ФСР 2008/02737 от 26.05.2008 г.

Важнейшее средство оказания первой помощи при возникновении экстренной ситуации на дороге. Включает набор медицинских изделий, которые помогут справиться с ушибами, ранами, порезами.

Состав:

- Средства для временной остановки наружного кровотечения и перевязки ран: Жгут кровоостанавливающий ГОСТ Р ИСО 10993-99 - 1
Бинт марлевый медицинский нестерильный, размер: 5м x 5см, ГОСТ 1172-93 - 2
Бинт марлевый медицинский нестерильный, размер: 5м x 10см, ГОСТ 1172-93 - 2
Бинт марлевый медицинский нестерильный, размер: 7м x 14см, ГОСТ 1172-93 - 1
Бинт марлевый медицинский стерильный, размер: 5м x 7см, ГОСТ 1172-93 - 2
Бинт марлевый медицинский стерильный, размер: 5м x 10см, ГОСТ 1172-93 - 2
Бинт марлевый медицинский стерильный, размер: 7м x 14см, ГОСТ 1172-93 - 1
Пакет перевязочный стерильный ГОСТ 1179-92 - 1
Салфетки марлевые медицинские стерильные 16 x 14 №10 ГОСТ 16427-93 - 1
Лейкопластырь бактерицидный 4см x 10см ГОСТ Р ИСО 10993-99 - 2 Лейкопластырь бактерицидный 1.9см x 7.2.см ГОСТ Р ИСО 10993-99 - 10
Лейкопластырь рулонный 1см x 250см ГОСТ Р ИСО 10993-99 - 1
- Средства для сердечно-легочной реанимации
Устройство для проведения искусственного дыхания "Рот-устройство-рот" ГОСТ Р ИСО 10993-99 - 1
- Прочие средства
Ножницы ГОСТ Р 51268-99 - 1
Перчатки медицинские нестерильные, пара ГОСТ Р 52238-2004, ГОСТ 52239-2004 - 1
Рекомендации при применении аптечки первой помощи(автомобильной) - 1
Футляр - 1

Артикул 18000008

Производитель: ООО «Лейко», Россия



Бахилы медицинские одноразовые ПНД-12/2р-С

ТУ 32.50.50-001-33186646-2017
ПУ № РЗН 2017/6348 от 12.10.2017 г.

Предназначены для поддержания чистоты в помещениях. Имеют машинную двойную резинку, удерживающую бахилы на стопе. Изготовлены из полиэтилена. Толщина, мкм - 35. Цвет - голубой. Упаковка 50 пар.

Артикул 25001059

Производитель: ООО «Элегрин», Россия

Бинты марлевые

ГОСТ 1172-93

РУ № ФСР 2009/05650 от 07.08.2013 г.

Индивидуальная упаковка.

Артикул	Наименование	Плотность, г/м ²
18000501	Бинт НЕСТЕРИЛЬНЫЙ 7 м × 14 см	28
18000509	Бинт НЕСТЕРИЛЬНЫЙ 7 м × 14 см	36
18000505	Бинт НЕСТЕРИЛЬНЫЙ 5 м × 10 см	36
18000506	Бинт СТЕРИЛЬНЫЙ (Р) 5 м × 10 см	36
18000510	Бинт СТЕРИЛЬНЫЙ (Р) 7 м × 14 см	36

Производитель: ООО «Лейко», Россия



Бутылка для промывки глаз*

Предназначена для заполнения дистиллированной водой или другой офтальмологической жидкостью с целью быстрой промывки глаз, удаления чужеродных тел и предотвращения серьезных повреждений глаз. Объем, мл - 500. Размер, мм - 63×73×13. Изготовлена из полиэтилена. Автоклавированию не подлежит.

Артикул 12009034

Производитель: Kartell S.p.A., Италия



Вата медицинская гигроскопическая хлопковая нестерильная, 250 гр.

ГОСТ 5556-81

РУ № ФСР 2010/07240 от 05.04.2010 г.РУ

№ ФСР 2010/06930 от 01.03.2010 г.

Артикул:

1. 18000800 — гигиеническая;
2. 18000808 — хирургическая

Производитель: ООО «Емельянь Савостинь. Ватная фабрика», Россия



Диспенсер для спирта

Применяется для смачивания салфеток. Вместимость, мл - 200. Ширина по основанию, мм - 53. Длина основания, мм - 53. Высота, мм - 105. Материал: бутылка - полиэтилен высокой плотности; крышка - нержавеющая сталь. Упаковка 20 шт.

Артикул 12009800

Произведено в Китае



Марля медицинская хлопчатобумажная отбеленная

Ширина, см - 90±1,5.

Плотность, г/м². - 36.

ГОСТ 9412-93

РУ № РЗН 2015/2561 от 10.04.2015 г.

Упаковка, м - 1000.

Артикул 18000300

Производитель: ООО «ХБК Навтекс», Россия

ТУ 8461-011-44881728-2010

РУ № ФСР 2010/08978 от 07.10.2010 г.

Упаковка, м - 10.

Артикул 18000301

Производитель: ООО «Емельянь Савостинь. Ватная фабрика», Россия





Очки защитные «Труд»

Изготовлены из ударопрочного поликарбоната. Класс механической защиты - F (от летящих частиц ~45 м/с)

Класс защиты от UV - 99,9 %

Оптический класс - 1 (для постоянного ношения)

Индивидуальная упаковка.

Артикул 18000405

Производитель: ООО «Еланпласт», Россия



Очки защитные ЭПГ-«ЕЛАТ»

ТУ 9398-022-24320270-2008

ПУ № ФСР 2008/03716 от 25.12.2019 г.

Предназначены для индивидуальной защиты глаз мед.персонала от брызг и частиц биологического происхождения, механических частиц, капель дез. растворов во время проведения мед. манипуляций, лаб.исследований, а также во время уборок. Устойчивы к дезрастворам разрешенным к применению в ЛПУ. Легкие, универсальны к любому типу лица. Размер, мм - 130×165×70.

Комплект поставки:

- оправа - 1 шт.;

- защитная пленка - 1 шт.

Артикул 18000406

Производитель: ОАО «ЕПЗ», Россия



Перчатки анатомические

1. Перчатки анатомические латексные «АЗРИ»

ТУ 2514-066-00149498-98

ПУ № ФСР 2008/03493 от 21.08.2015 г.

Предназначены для изоляции рук медперсонала при проведении анатомических работ. Изготовлены из высококачественного натурального латекса. Упаковка 15 пар.

Артикул:

18001410 — размер №7;

18001411 — размер №8;

18001412 — размер №9

Производитель: АО «АЗРИ», Россия



2. Перчатки латексные хирургические нестерильные

ПУ № ФСЗ 2010/07368 от 05.07.2010 г.

Предназначены для общей хирургии. Изготовлены из натурального латекса. Упаковка 50 пар.

Артикул:

18001468 — размер L;

18001469 — размер M

Производитель: SFM Hospital Products GmbH, Германия

Перчатки нитриловые

РУ № РЗН 2019/8284 от 15.04.2019 г.

Предназначены для выполнения работ в различных областях, в том числе и для практикующей работы в стоматологии и амбулаторных отделениях. Изготовлены из нитрила.

Артикул:

18001452 / 18001457 — размер L (уп. 100 пар / 50 пар);

18001451 / 18001453 — размер M (уп. 100 пар / 50 пар);

18001450 / 18001402 — размер S (уп. 100 пар / 50 пар);

18001403 — размер XL (уп. 100 пар)

Производитель: SFM Hospital Products GmbH, Германия



Перчатки сверхпрочные

1. Перчатки медицинские нестерильные

нитриловые HIGH RISK

РУ № РЗН 2019/8284 от 15.04.2019 г.

Перчатки повышенной прочности предназначены для работ в условиях воздействия химически агрессивных сред. Изготовлены из нитрила. Упаковка 25 пар.

Артикул:

18001415 — размер L; 18001417 — размер XL; 18001439 —

18001418 — размер M; размер XXL

Производитель: SFM Hospital Products GmbH, Германия



2. Перчатки медицинские диагностические

(смотровые) нестерильные

латексные, UniMAX

ТУ 9398-001-53733748-2008

РУ № ФСР 2008/03090 от 30.07.2008 г.

Предназначены для надежной защиты рук во время проведения манипуляций, связанных с повышенным риском заражения или повреждения, а также при работе в агрессивных средах. Изготовлены из натурального латекса. Упаковка 25 пар.

Артикул:

18001413 — размер L; 18001434 — размер S;

18001414 — размер M; 18001435 — размер XL

Производитель: ООО «Ардейл-Импэкс», Россия



3. Перчатки медицинские нестерильные

латексные HIGH RISK

РУ № ФСЗ 2010/07368 от 05.07.2010 г.

Предназначены для использования в условиях высокой степени риска заражения. Изготовлены из натурального латекса. Размер S.

Упаковка 25 пар.

Артикул 18001416

Производитель: SFM Hospital Products GmbH, Германия



Перчатки смотровые нестерильные

латексные

РУ № РЗН 2018/7679 от 10.10.2018 г.

Предназначены для повседневного использования во время обычных обследований и диагностики, для выполнения работ в амбулаторных отделениях. Изготовлены из натурального латекса. Размер S.

Упаковка 50 пар.

Артикул 18001467

Производитель: SFM Hospital Products GmbH, Германия





Перчатки резиновые технические КЧС «АЗРИХИМ» К20Щ20 латексные

ТУ 38.306-5-59-95

Предназначены для защиты рук при работах с разбавленными до 20 %- ной концентрации растворами щелочей, кислот их солей, а также сыпучими и красящими химическими веществами. Изготовлены из натурального латекса. Размер 2. Упаковка 1 пара.

Артикул 18001427

Производитель: АО «АЗРИ», Россия



Шапочка-берет «Шарлотта»

ТУ 9398-007-70224340-2017

ПУ № РЗН 2018/6739 от 25.01.2018 г.

Предназначена для защиты волос от воздействия окружающей среды и обеспечения чистоты в помещениях. Изготовлена из нетканого материала спанбонд. Плотность, г/м². - 15. Упаковка 100 шт.

Артикул 25001053

Производитель: ООО «Фарм-Глобал», Россия

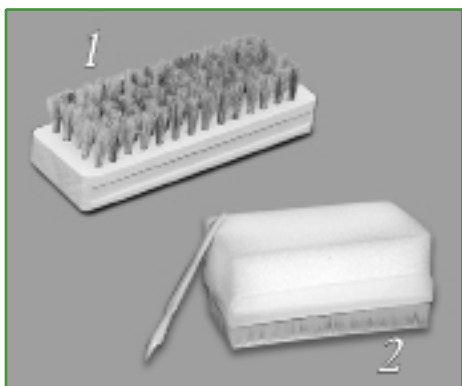

Щетки

1. Щетка на деревянном основании*

* смотри стр. 135

2. Щетка пластиковая двусторонняя в блистерной упаковке*

* смотри стр. 101



Щиток для лица

Щиток предназначен для защиты лица при лабораторных работах. Состоит из экрана и оголовья с ремнями, регулирующимися по размеру. Экран изготовлен из полистирола в форме трапеции с загнутыми на 80° боковыми поверхностями. Размеры экрана, мм: (178±2,0)×(155±2,0)×(0,5±0,1). Индивидуальная упаковка.

Артикул 18000201



Щиток-маска

ТУ 9398-012-24320270-2004

ПУ № ФСР 2007/01463 от 27.12.2019 г.

Предназначена для индивидуальной защиты глаз, дыхательных путей и лица медицинского персонала от механических частиц, брызг биожидкостей. Габаритные размеры, мм - 170×185×195.

Артикул 18000203

Производитель: ОАО «ЕПЗ», Россия

ПРИНАДЛЕЖНОСТИ ДЛЯ ПЦР



МикроПробирки для криохранения основанием стерильные (Р)



Предназначены для работ при температурах от -196 до +121° С, в том числе для хранения образцов в жидком азоте. Крышка с внутренней резьбой и силиконовым кольцом подходит для работы с особо опасными биоматериалами. Сертифицированы на отсутствие ДНК-аз, РНК-аз и пирогенов. Изготовлены из полипропилена.

Артикул	Наименование/емкость, мл	Наружный диам., мм	Высота, мм	Уп., шт.
1. Микропробирки (Изделия медицинские полимерные для лабораторных исследований) Производитель: Guangzhou Jet Bio-Filtration Co., Ltd., Китай РУ № ФСЗ 2012/12495 от 23.09.2016 г.				
11005560	Пробирка 0,5 мл, без юбки устойчивости	10,45±0,1	40±1,0	100
11005561	Пробирка 0,5 мл	10,45±0,1	40±1,0	100
11005562	Пробирка 1,5 мл, без юбки устойчивости	10,45±0,1	43,7±1,0	100
11005563	Пробирка 1,5 мл	10,45±0,1	43,7±1,0	100
11005564	Пробирка 2,0 мл, без юбки устойчивости	10,45±0,1	44,85±1,0	100
11005566	Пробирка 2,0 мл	10,45±0,1	44,85±1,0	100
11005565	Пробирка 5,0 мл	16,2±0,1	58,58±1,0	50
2. Микропробирки, в том числе для криохранения (Изделия медицинские вспомогательные для отбора и обработки биологических проб для лабораторных исследований) Производитель: Артаса S.p.A., Италия РУ № ФСЗ 2011/09223 от 02.03.2020 г.				
11005458	Пробирка 1,2 мл	12,5±0,1	43±1,0	50
11005459	Пробирка 2,0 мл	12,5±0,1	49±1,0	50
11005480	Пробирка 3,0 мл	12,5±0,1	70±1,0	50
11005481	Пробирка 4,0 мл	12,5±0,1	75±1,0	50
11005426	Пробирка 5,0 мл	12,5±0,1	90±1,0	50

МикроПробирки (тип Эппендорф) с плоской крышкой нестерильные

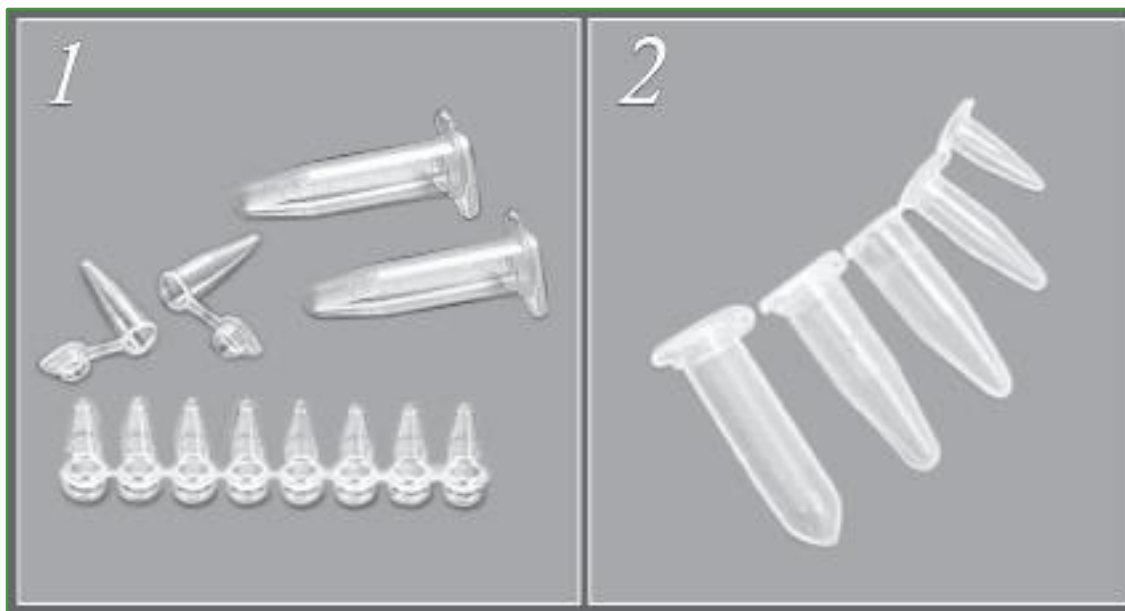

Предназначены для хранения, транспортировки и центрифугирования биоматериала. Имеют матовое окошко для записи информации. Сертифицированы на отсутствие ДНК-аз, РНК-аз и пирогенов. Изготовлены из полипропилена. Автоклавируются при температуре +121°C.

178

Артикул	Наименование/вместимость, мл	Цена деления, мл	Наружный диам., мм	Высота, мм	Уп., шт.
1. Микропробирки					
(Изделия медицинские полимерные для лабораторных исследований) Производитель: Guangzhou Jet Bio-Filtration Co., Ltd., Китай РУ № ФСЗ 2012/12495 от 23.09.2016 г.					
11005570	Пробирка 0,2 мл, стерильная (Р)	-	±0,1	±1,0	1000
11005571	Пробирка 0,2 мл, стриповый (по 8 шт.)	-	5,0±0,1	21±1,0	125
11005544	Пробирка 0,5 мл	0,1	7,3±0,1	30±1,0	1000
11005545	Пробирка 0,5 мл, стерильная (Р)	0,1	7,3±0,1	30±1,0	1000
11005537	Пробирка 1,5 мл	0,2.....0,25	10±0,1	40±1,0	500
11005546	Пробирка 1,5 мл, стерильная (Р)	0,2.....0,25	10±0,1	40±1,0	500
11005538	Пробирка 2,0 мл	0,25	10±0,1	40±1,0	500
11005539	Пробирка 2,0 мл, стерильная (Р)	0,25	10±0,1	40±1,0	500
11005542	Пробирка 5,0 мл	0,5	13±0,1	58±1,0	200
11005543	Пробирка 5,0 мл, стерильная (Р)	0,5	13±0,1	58±1,0	200
2. Микропробирки без делений					
(Изделия медицинские вспомогательные для отбора и обработки биологических проб для лабораторных исследований) Производитель: Aptaca S.p.A., Италия РУ № ФСЗ 2011/09223 от 02.03.2020 г.					
11005450	Пробирка 0,2 мл, выпуклая крышка	-	6±0,1	23±1,0	1000
11005451	Пробирка 0,2 мл	-	6±0,1	21±1,0	1000
11005452	Пробирка 0,5 мл, выпуклая крышка	-	8±0,1	32±1,0	1000
11005453	Пробирка 0,5 мл	-	8±0,1	30±1,0	1000
11005454	Пробирка 1,5 мл	0,5	10±0,1	40±1,0	1000
11005455	Пробирка 2,0 мл	0,5	11±0,1	42±1,0	1000

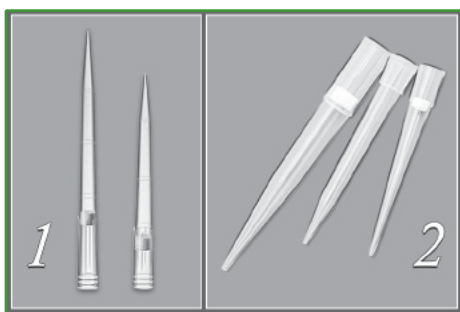

Наконечники для дозаторов стерильные (Р) универсальные

Предназначены для отбора и переноса проб с помощью дозаторов при проведении ПЦР-анализа. Гидрофобный фильтр не содержит карбоксиметилцеллюлозу. Градуированные, апиrogenные, сертифицированы на отсутствие ДНК-азы, РНК-азы и эндотоксинов. Изготовлены из полипропилена. Автоклавируются при температуре +121°С.

Артикул	Наименование	Совместимость с дозаторами	Уп., шт.
1. Наконечники для дозаторов в штативе и без штатива (Изделия медицинские полимерные для лабораторных исследований) Производитель: Guangzhou Jet Bio-Filtration Co., Ltd., Китай РУ № ФСЗ 2012/12495 от 23.09.2016 г.			
12001451	0,1—10 мкл	Eppendorf, Gilson, Biohit Proline, Rainin pipet Lite (XLS), Dragonmed (S)	1000 (в пакете)
12001452	0,1—10 мкл	Eppendorf, Gilson, Biohit Proline, Rainin pipet Lite (XLS), Dragonmed (S)	96 (в штатив-боксе)
12001459	0,1—20 мкл	Eppendorf, Gilson, Biohit Proline, Rainin pipet Lite (XLS), Dragonmed (S)	1000 (в пакете)
12001460	0,1—20 мкл	Eppendorf, Gilson, Biohit Proline, Rainin pipet Lite (XLS), Dragonmed (S)	96 (в штатив-боксе)
12001453	10—100 мкл	Eppendorf, Gilson, Biohit Proline, Rainin pipet Lite (XLS), Dragonmed (S), Thermo Scientific Finnpi-pette	1000 (в пакете)
12001454	10—100 мкл	Eppendorf, Gilson, Biohit Proline, Rainin pipet Lite (XLS), Dragonmed (S), Thermo Scientific Finnpi-pette	96 (в штатив-боксе)
12001457	10—200 мкл	Eppendorf, Gilson, Biohit Proline, Rainin pipet Lite (XLS), Dragonmed (S), Thermo Scientific Finnpi-pette	1000 (в пакете)
12001458	10—200 мкл	Eppendorf, Gilson, Biohit Proline, Rainin pipet Lite (XLS), Dragonmed (S), Thermo Scientific Finnpi-pette	96 (в штатив-боксе)
12001455	10—300 мкл	Eppendorf, Gilson, Biohit Proline, Rainin pipet Lite (XLS), Dragonmed (S), Thermo Scientific Finnpi-pette	1000 (в пакете)
12001456	10—300 мкл	Eppendorf, Gilson, Biohit Proline, Rainin pipet Lite (XLS), Dragonmed (S), Thermo Scientific Finnpi-pette	96 (в штатив-боксе)
12001461	100—1000 мкл	Eppendorf, Gilson, Biohit Proline, Rainin pipet Lite (XLS), Dragonmed (S), Thermo Scientific Finnpi-pette	1000 (в пакете)
12001462	100—1000 мкл	Eppendorf, Gilson, Biohit Proline, Rainin pipet Lite (XLS), Dragonmed (S), Thermo Scientific Finnpi-pette	96 (в штатив-боксе)
2. Наконечники для дозаторов, в том числе с фильтром, а также в штативах (Изделия медицинские вспомогательные для отбора и обработки биологических проб для лабораторных исследований)Производитель: Артаса S.p.A., Италия РУ № ФСЗ 2011/09223 от 02.03.2020 г.			
12001443	0,1—10 мкл	Eppendorf Reference, Socorex (Acura), HTL, Nichiryo, Thermo Scientific Finnpi-pette, Biohit old model, Jencons, Elkay, Brand	96 (в штатив-боксе)
12001411	2—20 мкл	Finnpi-pette, Ленпипет, Eppendorf, Gilson (Pipetman P), HTL (Discovery), Nichiryo, Hamilton	96 (в штатив-боксе)
12001450	2—100 мкл	Gilson, Eppendorf, Biohit, Finnpi-pette, DSG, Nichiryo, Jencons, Elkay, Genex	96 (в штатив-боксе)
12001412	2—200 мкл	Finnpi-pette, Ленпипет, Gilson (Pipetman P), Biohit (Proline и M-Line одно- и многоканальные), Eppendorf (Research), Socorex (Acura), HTL (Discovery), Nichiryo, Volvac, Accumax, Rainin	96 (в штатив-боксе)
12001436	2—200 мкл	Finnpi-pette, Ленпипет, Gilson (Pipetman P), Biohit (Proline и M-Line одно- и многоканальные), Eppendorf (Research), Socorex (Acura), HTL (Discovery), Nichiryo, Volvac, Accumax, Rainin	1000 (в пакете)
12001413	20—300 мкл, с делениями	Finnpi-pette, Ленпипет, Biohit (Proline), Eppendorf, Gilson (Pipetman P), Brand (Transferpette), Socorex (Acura кроме многоканальных, Nichiryo, HTL (Discovery))	96 (в штатив-боксе)
12001410	0,1—1 мл	Finnpi-pette, Ленпипет, Biohit (Proline одно- и многоканальные), Gilson (Pipetman P), Eppendorf (Research), Socorex (Acura), HTL (Discovery, Labmate), Nichiryo, Volvac, Accumax, Rainin	96 (в штатив-боксе)
12001437	100—1000 мкл	Finnpi-pette, Ленпипет, Biohit (Proline одно- и многоканальные), Gilson (Pipetman P), Eppendorf (Research), Socorex (Acura), HTL (Discovery, Labmate), Nichiryo, Volvac, Accumax, Rainin	1000 (в пакете)
12001445	1000—5000 мкл	Socorex (Acura), Biohit, Oxford and similar	50 (в штатив-боксе)
12001444	2000—10000 мкл	Socorex (Acura & Calibra), HTL (Discovery DV10000, Thermo Scientific Finnpi-pette)	25 (в штатив-боксе)

**МикроПробирки стерильные (Р)с
завинчивающейся крышкой,
уплотнительным кольцом
и делениями (изделия медицинские вспомогательные
для отбора и обработки биологических проб для
лабораторных исследований)**

РУ № ФСЗ 2011/09223 от 02.03.2020 г.

Предназначены для взятия микропроб сыворотки крови и других биологических жидкостей, их хранения при температуре -90°C , и транспортировки в медицинское учреждение. Имеют уплотнительное кольцо. Кольцо сделано из термопластичного синтетического каучука. Сертифицированы на отсутствие ДНК-аз, РНК-аз и пирогенов. Изготовлены из полипропилена. Автоклавируются при температуре $+121^{\circ}\text{C}$



№ п/п	Артикул	Наименование/вместимость, мл	Цена деления, мл	Диаметр, мм	Высота, мм	Уп., шт.
1	11005526	Пробирка 0,5 мл, без делений	-	$8\pm 0,1$	$46,7\pm 1,0$	500
2	11005509	Пробирка 1,5 мл	0,1	$10,3\pm 0,1$	$46,7\pm 1,0$	500
3	11005520	Пробирка 1,5 мл, с основанием	0,1	$10,2\pm 0,1$	$47,3\pm 1,0$	500
4	11005522	Пробирка 2 мл	0,25	$10,1\pm 0,1$	$46,9\pm 1,0$	500
5	11005523	Пробирка 2 мл, с основанием	0,1	$10,0\pm 0,1$	$47,3\pm 1,0$	500

Производитель: Артаса С.р.А., Италия

**Пипетки серологическистерильные
(Р)
(изделия медицинские полимерныедля
лабораторных исследований)**

РУ № ФСЗ 2012/12495 от 23.09.2016 г.

Изготовлены из кристаллического полистирола. Стерилизованы гамма-излучением. Цветовая маркировка кодирует соответствующий номинальный объем согласно международным стандартам. Пипетки апиrogenны, не обладают гемолитическим и цитотоксическим действиями. Сертифицированы на отсутствие ДНК-аз, РНК-аз и пирогенов. Градуировка на пипетки нанесена устойчивой к истиранию черной краской. Пипетки всех номиналов имеют отрицательную шкалу переполнения, продолжающую основную шкалу.



Артикул	Наименование	Цена деления, мл	Цветовая маркировка	Наруж. диам., мм	Внутр. диам. носика, мм	Длина, мм	Уп., шт.
11000940	Пипетка 1 мл	0,01	желтый	$4,5\pm 0,1$	$2,45\pm 0,35$	$268,5\pm 2,0$	500
11000941	Пипетка 2 мл	0,02	зеленый	$6,3\pm 0,1$	$2,93\pm 0,35$	$272\pm 2,0$	500
11000942	Пипетка 5 мл	0,1	синий	$8,2\pm 0,1$	$2,5\pm 0,3$	$341\pm 2,0$	200
11000943	Пипетка 10 мл	0,1	оранжевый	$10,96\pm 0,2$	$2,95\pm 0,3$	$303,4\pm 2,0$	200
11000944	Пипетка 25 мл	0,2	красный	$15,1\pm 0,1$	$5,0\pm 0,5$	$308,5\pm 2,0$	150
11000945	Пипетка 50 мл	0,5	сиреневый	$18,4\pm 0,1$	$5,8\pm 0,6$	$346,6\pm 2,0$	100
11000946	Пипетка 100 мл	1,0	розовый	$24,3\pm 0,1$	$5,9\pm 0,6$	$346,8\pm 2,0$	50

Производитель: Guangzhou Jet Bio-Filtration Co., Ltd., Китай



Планшеты для культивирования клеток (изделия медицинские полимерные для лабораторных исследований)

РУ № ФСЗ 2012/12495 от 23.09.2016 г.

Планшеты культуральные 96-луночные, с необработанной поверхностью, для суспензионных культур клеток. Состоят из корпуса и крышки, Стерильные (Р). Сертифицированы на отсутствие ДНК-аз, РНК-аз и пирогенов. Размеры, мм - $(127,6 \times 85,3 \times 14,35) \pm 0,5$. Объем лунки, мл - 0,33 (для планшета «U-форма»), 0,39 (для планшета «П-форма»); рабочий объем лунки, мл - 0,075- 0,2; площадь поверхности лунки, см^2 - 0,58 (для планшета «U-форма»), 0,33 (для планшета «П-форма»). Изготовлены из полистирола.

Артикул:
12002733 — «U-форма»;
12002734 — «П-форма»

Производитель: Guangzhou Jet Bio-Filtration Co., Ltd., Китай



Пробирки конические с винтовой крышкой и делениями (изделия медицинские полимерные для лабораторных исследований)

РУ № ФСЗ 2012/12495 от 23.09.2016 г.

Предназначены для центрифугирования и хранения биологических и иных жидкостей. Сертифицированы на отсутствие ДНК-аз, РНК-аз и пирогенов. Стерильные (Р). Изготовлены из полипропилена. Автоклавируются при температуре $+121^\circ\text{C}$. Упаковка 25 шт.

№ п/п	Артикул	Наименование/емкость, мл	Цена деления, мл	Диаметр, мм	Высота, мм
1	11005547	Пробирка 15 мл	0,5	$17 \pm 0,1$	$120 \pm 1,0$
2	11005548	Пробирка 50 мл	2,5	$30 \pm 0,1$	$114 \pm 1,0$
3	11005549	Пробирка 50 мл, с основанием	2,5	$30 \pm 0,1$	$116,5 \pm 1,0$

Производитель: Guangzhou Jet Bio-Filtration Co., Ltd., Китай

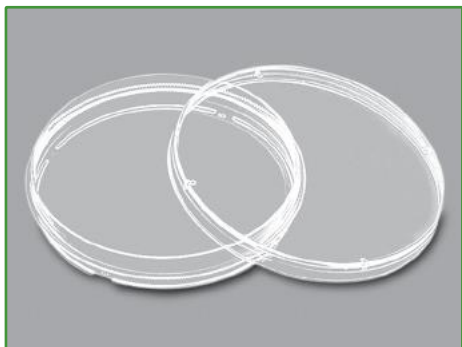

Чашки Петри микробиологические стерильные (Р) (изделия медицинские полимерные для лабораторных исследований)

РУ № ФСЗ 2012/12495 от 23.09.2016 г.

Предназначены для посева микроорганизмов на культуральной среде. Односекционные, вентилируемые. Диаметр основания, мм - 90. Высота, мм - 15. Сертифицированы на отсутствие ДНК-аз, РНК-аз и пирогенов. Изготовлены из оптического полистирола. Упаковка 20 шт.

Артикул 11000259

Производитель: Guangzhou Jet Bio-Filtration Co., Ltd., Китай

ПРИПОЖЕНИЯ УКАЗАТЕЛИ

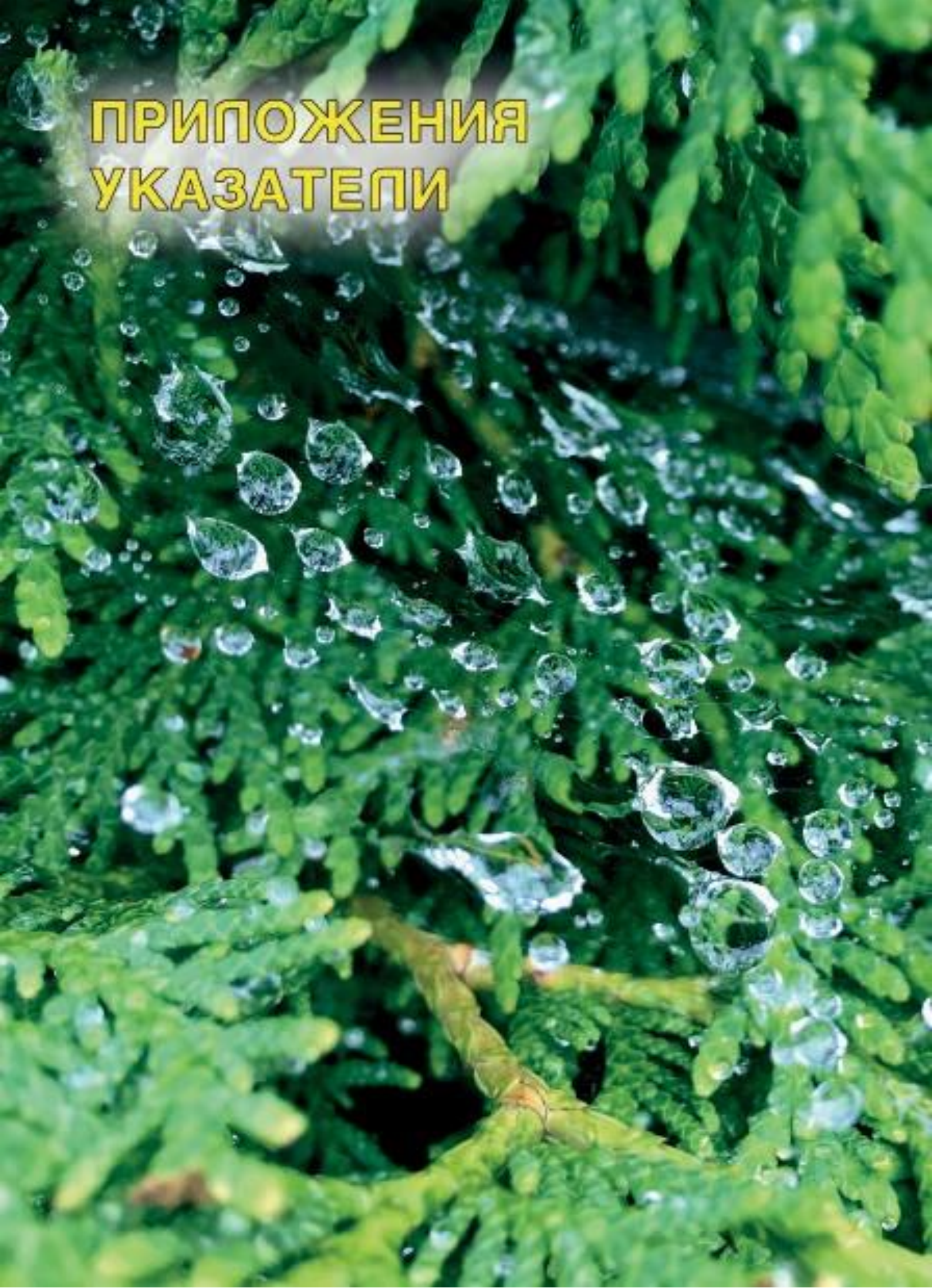

Материалы, используемые при производстве лабораторных принадлежностей

Акрилонитрилбутадиенстирол (АБС) — ударопрочный материал на основе сополимера акрилонитрила с бутадиеном и стиролом.

Бакелит — продукт поликонденсации фенола с формальдегидом в присутствии щелочного катализатора.

Неопрен — разновидность синтетического каучука, хлоропреновый каучук. Водонепроницаем, эластичен.

Перфторалкоксидные полимеры (ПФА) — сополимеры, перерабатываемые в расплаве, обладающие основной молекулярной цепью ПТФЭ с полностью фторированными алкоксильными боковыми группами. Максимальная рабочая температура изделия из данного материала 240°C (t° плавления 280°C).

Поливинилхлорид (ПВХ) — бесцветная, прозрачная пластмасса, термопластичный полимер винилхлорида.

Поликарбонат (ПК) — термопластичный, прочный, легкий, оптически прозрачный, пластичный, морозостойкий полимер. Является хорошим диэлектриком и очень долговечный.

Полиметилметакрилат (ПММА) — синтетический полимер метилметакрилата, термопластичный прозрачный пластик, известный под названием акриловое стекло, акрил.

Полиметилпентен (ПМП) — сополимер метилпентена. Данный материал характеризуется хорошей химической стойкостью, отличной прозрачностью и глянецом, его можно экструдировать и перерабатывать литьем под давлением.

Полиоксиметилен (ПОМ) — сополимер с оптимальным сочетанием прочности, твердости и сопротивления к износу. Он обладает очень небольшим влагопоглощением, не содержит пор, легко обрабатывается механическими методами обработки.

Полипропилен (ПП) — термопластичный материал, по прозрачности уступает полистиролу. Для полипропилена характерны высокая ударная прочность, высокая стойкость к многократным изгибам, низкая паро- и газопроницаемость. Полипропилен - хороший диэлектрик, плохо проводит тепло. Физиологически безвреден.

Полистирол (ПС) — термопластичный материал, в некоторых случаях служит альтернативой стеклу, физиологически безвреден.

Политетрафторэтилен (ПТФЭ, фторопласт) — особая пластмасса, которая обладает высокой степенью химической стойкости, оставаясь эластичным в диапазоне температур от -70°C до +270°C. Термостойкий электроизоляционный материал.

Полиэтилен (ПЭ) — термопластичный, непрозрачный материал, сочетает высокую прочность при растяжении с эластичностью. Нетоксичен.

Силумин — сплав на основе алюминия и кремния. Большую часть, а именно около 90%, сплава составляет алюминий, остальную часть – кремний.

Основные марки стекла, используемые при производстве

* Изделия должны быть изготовлены из химико-лабораторного стекла по ГОСТ 21400-75, медицинского стекла по ГОСТ 19808-86 или из другого стекла, по физико-химическим свойствам соответствующего стеклу по ГОСТ 21400-75.

Физико-химические характеристики	Значение
Марка ТС (термически стойкое стекло) по ГОСТ 21400-75	
Средний коэффициент линейного теплового расширения в интервале температур от 20 до 300°C, $\alpha \cdot 10^{-7}$ град ⁻¹	33±1,0
Кислотная устойчивость	1 класс
Щелочная устойчивость	2 класс
Термическая стойкость, °C, не менее	250
Марка НС (нейтральное стекло) по ГОСТ 19808-86	
Средний коэффициент линейного теплового расширения в интервале температур от 20 до 400°C, $\alpha \cdot 10^{-7}$ град ⁻¹	68-72
Щелочная устойчивость	2 класс
Термическая стойкость, °C, не менее	150

Сокращения и температурная стойкость пластиковых материалов

Химическое название	Сокращения	Допустимый диапазон температур, °Сот до	
Акрилонитринбутадиенстирол	АБС	-40	+85 (+100)*
Перфторалкокси-соединения	ПФА	-200	+260
Поливинилхлорид	ПВХ	-20	+80
Поликарбонат	ПК	-100	+135 (+140)
Полиметилметакрилат	ПММА	-40	+85 (+90)
Полиметилпентен	ПМП/ТПХ	0	+120 (+180)
Полиоксиметилен	ПОМ	-40	+90 (+110)
Полипропилен	ПП	-10	+120 (+140)
Полистирол	ПС	-10	+70 (+80)
Политетрафторэтилен	ПТФЭ	-200	+260
Полиэтилен	ПЭ	-40	+80 (+90)
Полиэтилен низкого давления (высокой плотности)	ПЭНД (ПЭВП)	-50	+80 (+120)
Полиэтилен высокого давления (низкой плотности)	ПЭВД (ПЭНП)	-50	+75 (+90)
Силиконовый каучук	СИ	-50	+180 (+250)

* - температура краткосрочного нагревания

Химическая устойчивость

Свойства	Полистирол (ПС)	Полиэтилен высокого давления (ПЭВД)	Полиэтилен низкого давления (ПЭНД)	Полипропилен (ПП)	Акрилонитринбутадиенстирол (АБС)	Поливинилхлорид (ПВХ)	Поликарбонат (ПК)	Полиметилметакрилат (ПММА)	Политетрафторэтилен (ПТФЭ)
Масла	хор.	хор.	хор.	хор.	хор.	хор.	хор.	индивид.	хор.
Кислоты	низкая	хор.	хор.	хор.	хор.	хор.	хор. (разбав. кислоты)	хор. (разбав. кислоты)	хор.
Другие окислители	индивид.	огранич.	огранич.	огранич.	-	-	хор. (разбав. кислоты)	хор. (разбав. кислоты)	хор.
Спирты	хор.	хор.	хор.	хор.	хор.	хор.	хор.	хор.	хор.
Основания	хор.	хор.	хор.	хор.	хор.	хор.	низкая	хор. (разбав. щелочи)	хор.
Кетоны	низкая	огранич.	огранич.	огранич.	низкая	низкая	огранич.	огранич.	хор.
Эфиры	низкая	огранич.	огранич.	огранич.	низкая	низкая	огранич.	огранич.	хор.
Жиры	хор.	хор.	хор.	хор.	хор.	хор.	хор.	хор.	хор.
Ароматические у/в	низкая	хор.	огранич.	хор.	низкая	низкая	огранич.	огранич.	хор.
Хлорированные у/в	индивид.	огранич.	огранич.	индивид.	низкая	низкая	огранич.	огранич.	низкая
Галогенированные у/в	низкая	огранич.	огранич.	огранич.	низкая	низкая	огранич.	огранич.	низкая
Сu, Mn, Co	индивид.	индивид.	индивид.	огранич.	-	-	хор.	индивид.	-

Лабораторные стеклянные и пластмассовые принадлежности, используемые для анализа на микропримеси, нужно замачивать в 1N соляной кислоте (HCL, «ХЧ») не более 6 часов и затем смывать дистиллированной водой, чтобы исключить загрязнение катионами или анионами. Никогда не пользуйтесь очищающими порошками или абразивными губками для очистки пластиковых изделий. Не мойте изделия из поликарбоната щелочными средствами.

Стерильно (Р) — стерилизация с использованием радиационного метода.

Стерильно (ЭО) — стерилизация с использованием газового метода (этилен-оксид).

Алфавитный указатель

Аквадистилляторы	137
Аппарат Къельдаля на шлифах	28
Аптечка первой помощи (автомобильная)	171
Ареометры	3
Баллоны для отбора газов	111
Баня водяная для подогрева жиромеров	137
Баня комбинированная лабораторная (БКЛ)	138
Баня лабораторная одностенная	138
Баня песочная	138
Банки лабораторные стеклянные	4
Банки для хранения и транспортирования лекарственных средств	4
Банки пластиковые широкогорлые для реактивов с делениями	49
Бахилы	171
Бинты марлевые	172
Боек для ампул фиксанала	4
Бумага фильтровальная	111
Бумага-крафт	111
Бусы (стеклошарики)	5
Бутирометры	5
Бутылка для промывки глаз	52, 172
Бутылки пластиковые узкогорлые градуированные	49
Бутылки-дозаторы	51
Бутылки стеклянные для крови	6
Бутылки стеклянные для реактивов узкогорлые	6
Бутыль с тубусом Вульфа (склянка-аспиратор с краном)	7
Бутыли толстостенные с завинчивающейся крышкой и ручкой	50
Бюретки (без крана, с оливой; с одноходовым краном)	7
Бюретки с боковым краном и резервуаром (микробюретки)	8
Ванночки пластиковые для многоканальных дозаторов	53, 139
Вата медицинская	172
Весы чашечные	137
Воронки Бюхнера фарфоровые	103
Воронки делительные грушевидные (с делениями и без)	9
Воронки делительные цилиндрические (с делениями и без)	10
Воронки стеклянные лабораторные	8
Воронки пластиковые (лабораторные; с ребрами; для порошков)	52
Вставки к эксикаторам фарфоровые	103
Гигрометры психрометрические	140
Груши резиновые	112
Держатели для воронок	53
Держатели игл полипропиленовые	168
Диспенсер для спирта	53, 172
Дозатор к прибору для отмеривания серной кислоты	28
Дозатор к прибору Флоринского	9
Дозаторы пипеточные, одно- и многоканальные, «Лайт»	139-140
Дозаторы пипеточные, одно- и многоканальные, «Блэк»	141-142
Емкости для взвешивания	53
Емкости пластиковые для общелабораторного применения	51
Емкости для окраски препаратов	11
Емкость для хранения термометров	54
Емкости пластиковые с краном, завинчивающейся крышкой и ручкой	50
Ерши лабораторные	113

Жгут	169
Зажимы для бюреток	54
Зажимы для конических переходников.....	54
Зажимы (Мора; пробирочный; винтовой Гофмана).....	107
Иглы медицинские для взятия крови.....	168
Индикаторная бумага универсальная	114
Камера пластиковая для подсчета клеток в биологических образцах мочи.....	55
Камера для счета форменных элементов крови (Камера Горяева).....	12
Камера хроматографическая.....	11
Капельницы стеклянные.....	13
Капельницы пластиковые.....	55
Капилляры стеклянные.....	12
Каплеуловители (насадки Кьельдаля)	14
Кастрюли фарфоровые.....	104
Ковши пластиковые.....	56
Колбы Бунзена (с тубусом) с цилиндрической горловиной; со шлифом	14
Колбы пластиковые конические с делениями	56
Колбы конические со шкалой (с цилиндрической горловиной; со шлифом).....	15
Колбы круглодонные (с 2-мя; с 3-мя горловинами).....	17
Колбы круглодонные (с цилиндрической горловиной; со шлифом).....	16
Колбы Кьельдаля (с цилиндрической горловиной; со шлифом)	18
Колбы мерные пластиковые с пробкой	56
Колбы мерные стеклянные с одной меткой.....	19
Колбы плоскодонные (с цилиндрической горловиной; со шлифом)	20
Колбы Энглера	21
Колпачки алюминиевые	114
Комплекты для окраски микропрепаратов («UNO», «DUE»).....	57
Контейнер для преноса баночек	58
Контейнеры полимерные для дезинфекции предстерилизационной обработки медицинских изделий	59
Контейнеры для сбора суточной мочи	60
Контейнеры для утилизации игл и других отходов.....	58
Контейнер защитный для транспортировки биоматериала	114
Контейнеры лабораторные для взятия проб (нестерильные; стерильные).....	60-63
Корзины пластиковые для транспортировки бутылок	64
Кран пластиковый для бутылей.....	50
Кран для склянки-аспиратора	7
Краситель Азур-Эозин по Романовскому «МиниМед-Р».....	153
Краситель-фиксатор эозин метиленовый синий по Май-Грюнвальду «МиниМед-М-Г».....	154
Краситель-фиксатор Эозин метиленовый синий типа Лейшмана «МиниМед-Л».....	154
Крафт-пакеты	115
КриоПробирки	87
Кружки фарфоровые с носиком.....	104
Крышка к иммунологическим планшетам	78
Крышка к спектрофотометрическим кюветам 10x10 мм.....	64
Крышки фарфоровые к тиглям	108
Крышки к эксикаторам	47
Кювета для билирубинометра «БИЛИМЕТ».	21
Кюветы пластиковые для окраски микропрепаратов.....	64
Кюветы пластиковые для спектрофотометрии	55
Кюветы стеклянные для спектрофотометрии	22
Кюветы для фотометрии.....	22
Ланцеты одноразовые.....	169
Лодочка фарфоровая зольности №2.....	104

Лодочки фарфоровые для сжигания №2	105
Ложка металлическая для сжигания	115
Ложки фарфоровые	105
Лопаточка стеклянная	23
Лоток металлический для дезинфекции пипеток	115
Лотки металлические медицинские	116
Лотки пластиковые.....	65-66
Лупа асферическая	143
Лупа измерительная	144
Магниты с кольцевым утолщением для магнитной мешалки	116
Марля медицинская.....	172
Мензурки.....	23
Микроскопы (XSZ-2105; XSP-104).....	143
МикроПробирки для криохранения стерильные	177
Набор для определения диаметра трубок	67
Набор реагентов «Калия теллурит водный, раствор 2%»	155
Набор реагентов для контроля качества предстерилизационной очистки изделий медицинского назначения (Азопирам-МиниМед).....	155
Набор реагентов «Масло иммерсионное».....	156
Наконечники для пипеточных дозаторов	67-68, 179
Насос водоструйный пластиковый.....	69
Очки защитные «Труд».....	173
Очки защитные ЭПГ-«ЕЛАТ».....	173
Пакеты двойные типа «кенгуру» для образцов.....	69
Пакеты для автоклавирования биологических материалов полипропиленовые.....	69
Пакеты сбора и утилизации медицинских отходов.....	70
Палочка для извлечения магнитов.....	126
Палочка пластиковая для отделения и удаления сгустка	71
Палочка для перемешивания.....	71
Палочка стеклянная	24
Панель пластиковая для сушки лабораторной посуды.....	91
Панель для сушки лабораторной посуды	124
Парафильм	117
Парафин-парапласт «Normal».....	117
Пергамент листовой марки «Б»	111
Переходники пластиковые для трубок.....	72
Перчатки в ассортименте	173-175
Пестики фарфоровые	106
Песок кварцевый	138
Петледержатель для микробиологических петель	118
Петли микробиологические нихромовые.....	118
Петли пластиковые стерильные.....	73
Петли алюминиевые ректальные нестерильные	118
Петли пластиковые ректальные прямые нестерильные.....	71
Пикнометры с одной меткой	24
Пинцеты анатомические.....	117
Пинцеты пластиковые	74
Пипетаторы поршневые (насадки на мерные пипетки)	144
Пипетка к СОЭ-метру ПС/СОЭ-0,1 (Панченкова)	24
Пипетки прямые (типа САЛИ ППСГ-01-20).....	25
Пипетки Пастера стеклянные	27
Пипетка глазная в футляре	27
Пипетки градуированные	26
Пипетки пластиковые для переноса жидкости (Пастера).....	75

Пипетки вместимости к дозатору Флоринского	27
Пипетки с расширением и одной меткой (Мора)	25
Пипетки серологические стерильные	76, 180
Планшеты иммунологические	78
Планшеты для культивирования клеток	181
Планшеты для определения групп крови (П-10; П-50)	77
Планшеты для предметных стекол	77
Пластины для хроматографии	145
Пластина с луночками для серологических реакций	74
Плитка электрическая	138, 145
Подающее устройство для предметных стекол	78
Подставка для круглодонных колб	77
Полислайд	88, 153
Прибор рН-метр	147
Прибор СОЭ-метр ПР-3 (комплект №1 и №2)	146
Прибор Флоринского	28, 149
Прибор для отмеривания серной кислоты	28, 149
Прибор окраски мазков - автоматический портативный «ПРОС-АП» - 01 МиниМед	148
Прихватка для горячих предметов	115
Пробирки вакуумные в ассортименте	159-167
Пробирки 12 мл	85
Пробирка с антикоагулянтом и градуированной пипеткой для дозирования биологических жидкостей	82
Пробирки с КЗ-ЭДТА для взятия капиллярной крови	84
Пробирки пластиковые конические	79-80, 181
Пробирки стеклянные лабораторные (мерные; центрифужные; биологические; химические; биохимические; серологические; Видаля; Флоринского; Уленгута)	28-30
Пробирки микроцентрифужные (Эппендорфа)	81-82, 178, 180
Пробирки медицинские полимерные	103
Пробирки стеклянные с винтовой крышкой	31
Пробирки с КЗ-ЭДТА для венозной крови	84
Пробирки с активатором свертывания	83
Пробирки с цитратом натрия (для коагулологических реакций)	83
Пробирки пластиковые цилиндрические без делений и пробки	85
Пробирки пластиковые цилиндрические с защелкивающейся крышкой	84
Пробирки пластиковые цилиндрические с навинч. крышкой или пробкой	86-87
Пробирки пластиковые цилиндрические с 2-х позиционной пробкой	83
Пробки стеклянные со шлифами по ГОСТ 8682-93	31
Пробки пластиковые для пробирок (конические; цилиндрические)	88
Пробки (резиновые, силиконовые, целлюлозные, ватно-марлевые)	119-121
Промывалки	89
Секундомеры	149
Системы для взятия крови	88
Скарификаторы	122, 169
Скальпель брюшистый	122
Склянки для инкубации при определении БПК	31
Склянки лабораторные	32
Склянки Дрекселя	31
Сосуды для музейных препаратов	33
Спиртовки лабораторные (СЛ-1; СЛ-1-1; СЛ-1-М-Т; СЛ-2)	33
Спринцовки (пластизольные; резиновые)	122
Стаканчики пластиковые для взвешивания	89
Стаканчики стеклянные для взвешивания	35
Стакан низкий 30 мл	89
Стаканы пластиковые с градуировкой	90
Стаканы стеклянные (высокие, В; низкие, Н)	34
Стаканы фарфоровые	106

Стекла для микропрепараторов (покровные; предметные; часовые; с лунками)	35-39
Стеклографы (маркеры перманентные)	116
Ступки стеклянные с пестиком	39
Ступки фарфоровые	107
Ступки фарфоровые с пестиком	107
Счетная камера с сеткой Фукса-Розенталя	11
Счетчик лабораторный С-5	146
Таймеры со звуковым сигналом	150
Тампонодержатели нестерильные	124
Тампон-зонды	123-125
Термометры	126
Тест-полоски «Биоскан»	127
Тигли фарфоровые	108
Трубки медицинские (резиновые (дренажные и соединительные); силиконовые)	128-129
«Укладка» для лаборанта	130
Укладка-контейнер полимерный для доставки проб биологического материала в пробирках и флаконах	130
Укладка-контейнер для транспортировки пробирок	91
Фильтры	132
Фитиль для спиртовок	131
Флаконы для лекарственных средств	40
Химические реактивы	156-157
Холодильники (с прямой трубкой; спиральные; шариковые)	41
Центрифуга лабораторная медицинская Liston C2204 Classic	150
Цилиндр для хранения пипеток	91
Цилиндры пластиковые	92
Цилиндры стеклянные	42-43
Часы песочные	44
Часы настольные процедурные со звуковым сигналом ПЧ-3	151
Часы электронные DSZ-2	151
Чашки стеклянные выпарительные	45
Чашки фарфоровые для выпаривания	109
Чашки кристаллизационные	45
Чашка пластиковая диам. 90 мм многоразовая	92
Чашки стеклянные микробиологические (ЧМ)	44
Чашки пластиковые Петри	93, 181
Шапочка-берет «Шарлотта»	175
Шпатели фарфоровые	109
Шпатели деревянные стерильные	132
Шпатель алюминиевый бактериологический Дригальского	132
Шпатель двухсторонний для оттеснения языка	132
Шпатель стеклянный L-форма нестерильный	46
Шпатели пластиковые	94
Шприцы инъекционные однократного применения с иглами стерильные	133
Штатив для кювет 10x10 мм	95
Штатив для пробирок диам. 10-18 мм с силиконовыми фиксаторами	97
Штатив для пробирок универсальный диам. 30 мм, 18 гнезд	97
Штатив металлический для чашек Петри на 54 места	133
Штатив лабораторный для фронтальных работ ШФР-ММ с комплектующими	134
Штатив на 10 мест для пробирок СОЭ	82
Штатив универсальный (гнезда от 6 до 30 мм)	97

Штатив-бокс для криопробирок	94
Штатив-боксы для предметных стекол.....	95
Штатив-боксы для пробирок Эппендорфа	96
Штатив-рамки стальные для окраски микропрепаратов	133
Штативы алюминиевые для пробирок и контейнеров.....	135
Штатив для пробирок, 40 гнезд	95
Штативы для пробирок универсальные	100
Штатив медицинский полимерный для пробирок и криопробирок ШПК-64	98
Штативы для микропрепаратов на предметных стеклах	98
Штативы для наконечников	100
Штативы для пипеток.....	99, 141
Штативы для пробирок 15 и 50 мл	100
Штативы лабораторные полимерные для пробирок ШЛПП.....	98
Щетка пластиковая двусторонняя.....	101
Щетка на деревянном основании	135
Щиток для лица	175
Щиток-маска	175
Эксикаторы стеклянные	47
Эксикаторы пластиковые вакуумные с краном	101
Элементы соединительные.	44
Ящик.....	101

АРТИКУЛЯРНЫЙ УКАЗАТЕЛЬ

10000001.....стр. 7	10000611 9	10000922 17
10000002 7	10000613 28	10000923 17
10000003 7	10000800 15	10000924 17
10000004 7	10000811 15	10000925 17
10000023 7	10000812 15	10000926 16
10000024 7	10000820 15	10000927 16
10000025 7	10000821 15	10000930 17
10000026 7	10000822 15	10000931 17
10000027 7	10000824 15	10000932 17
10000028 7	10000825 15	10000933 17
10000029 7	10000827 15	10000934 17
10000301 9	10000830 15	10000935 17
10000302 9	10000831 15	10001000 6
10000303 9	10000832 15	10001108 19
10000304 10	10000833 15	10001109 19
10000305 10	10000834 15	10001110 19
10000306 10	10000835 15	10001111 19
10000307 10	10000836 15	10001112 19
10000308 10	10000837 15	10001113 19
10000311 10	10000838 15	10001123 19
10000312 10	10000839 15	10001124 19
10000313 10	10000840 15	10001125 19
10000328 9	10000844 15	10001126 19
10000329 9	10000845 15	10001127 19
10000401 9	10000901 16	10001128 19
10000402 9	10000902 16	10001129 19
10000403 9	10000903 16	10001130 19
10000404 9	10000906 16	10001131 19
10000451 10	10000909 16	10001132 19
10000452 10	10000910 16	10001133 19
10000453 10	10000911 16	10001134 19
10000454 10	10000912 16	10001135 19
10000502 8	10000915 16	10001136 19
10000506 8	10000916 16	10001137 19
10000507 8	10000917 16	10001138 19
10000508 8	10000918 16	10001139 19
10000509 8	10000919 16	10001140 19
10000511 8	10000920 16	10001141 19
10000515 8	10000921 17	10001142 19

10001143	19	10002001	24	10003007	32
10001147	19	10002200	30	10003008	32
10001203	19	10002201	30	10003009	32
10001204	19	10002202	30	10003010	32
10001205	19	10002204	30	10003101	32
10001209	20	10002205	30	10003102	32
10001213	20	10002305	30	10003104	32
10001501	23	10002306	30	10003105	32
10001502	23	10002401	29	10003107	32
10001503	23	10002402	29	10003108	32
10001504	23	10002403	29	10003109	32
10001505	23	10002404	29	10003110	32
10001701	26	10002405	29	10003201	32
10001702	26	10002406	29	10003202	32
10001703	26	10002407	29	10003203	32
10001704	26	10002408	29	10003204	32
10001705	26	10002409	29	10003205	32
10001706	26	10002410	29	10003206	32
10001707	26	10002411	29	10003207	32
10001708	26	10002412	29	10003208	32
10001709	26	10002503	30	10003209	32
10001710	26	10002506	30	10003301	32
10001711	26	10002507	30	10003302	32
10001712	26	10002707	30	10003303	32
10001720	27	10002708	30	10003304	32
10001721	27	10002811	30	10003305	32
10001722	27	10002812	30	10003306	32
10001723	27	10002813	30	10003307	32
10001724	27	10002814	30	10003308	32
10001801	25	10002815	30	10003410	31
10001802	25	10002900	46	10003411	31
10001803	25	10002901	46	10003412	31
10001804	25	10002902	46	10003418	31
10001805	25	10003001	32	10003419	31
10001806	25	10003002	32	10003501	35
10001807	25	10003003	32	10003502	35
10001808	25	10003004	32	10003503	35
10001809	25	10003005	32	10003504	35
10001901	25	10003006	32	10003600	35

10003601	35	10004225	92	10004807	103
10003603	35	10004226	92	10004808	47
10003604	35	10004227	92	10004809	47
10003605	35	10004228	92	10004810	47
10003607	35	10004229	92	10004811	47
10003608	35	10004301	42	10004812	47
10003801	34	10004302	42	10004813	47
10003802	34	10004303	42	10004814	47
10003803	34	10004304	42	10004815	103
10003804	34	10004305	42	10004816	47
10003805	34	10004306	42	10004817	103
10003806	34	10004307	42	10004818	47
10003807	34	10004308	42	10004819	47
10003808	34	10004400	43	10004820	47
10003809	34	10004401	43	10004821	47
10003810	34	10004402	43	10004823	47
10003811	34	10004403	43	10004826	47
10003812	34	10004404	43	10004827	47
10003813	34	10004405	43	10004828	47
10003814	34	10004406	43	10004829	47
10003815	34	10004407	43	10004830	47
10003816	34	10004408	43	10004840	103
10003817	34	10004501	3	10004841	103
10003831	34	10004502	3	10004900	46
10003836	34	10004503	3	10004901	46
10003837	34	10004504	3	10004902	46
10003838	34	10004505	3	10004903	46
10003839	34	10004601	43	10005000	31
10004200	92	10004602	43	10005001	46
10004201	92	10004603	43	10005002	31
10004202	92	10004604	43	10005003	31
10004203	92	10004605	43	10005004	31
10004204	92	10004800	103	10005005	29
10004206	92	10004801	47	10005006	29
10004207	92	10004802	47	10005007	29
10004208	92	10004803	103	10005008	29
10004222	92	10004804	47	10005009	31
10004223	92	10004805	47	10005107	30
10004224	92	10004806	47	10005108	30

10005114	30	10006000	14	10006614	18
10005115	30	10006001	14	10006615	18
10005116	30	10006002	14	10006616	18
10005117	30	10006011	14	10006620	18
10005207	30	10006012	14	10006800	4
10005208	30	10006020	14	10006801	4
10005301	29	10006021	14	10006802	4
10005302	29	10006022	14	10006803	4
10005303	29	10006023	14	10006804	26
10005304	29	10006030	14	10006805	26
10005703	45	10006100	21	10006806	26
10005704	45	10006101	21	10006807	26
10005705	45	10006102	4	10006808	26
10005706	45	10006200	39	10006811	4
10005708	45	10006201	39	10006813	4
10005709	45	10006202	39	10006814	4
10005800	45	10006203	39	10006815	4
10005801	45	10006204	39	10006816	4
10005802	45	10006205	39	10006817	4
10005803	45	10006309	7	10006900	24
10005900	20	10006310	7	10006901	24
10005901	20	10006311	7	10006902	24
10005902	20	10006312	7	10006903	24
10005903	20	10006313	7	10006904	24
10005904	20	10006315	7	10006905	24
10005905	20	10006316	7	10006906	24
10005906	20	10006318	7	10006907	24
10005907	20	10006410	6	10006908	24
10005908	20	10006411	6	10006909	24
10005909	20	10006412	6	10007205	4
10005910	20	10006413	6	10007206	4
10005911	20	10006606	18	10007207	4
10005912	20	10006607	18	10007208	4
10005913	20	10006608	18	10007209	4
10005916	20	10006609	18	11000013	52
10005917	20	10006610	18	11000014	52
10005918	20	10006611	18	11000015	52
10005919	20	10006612	28	11000016	52
10005920	20	10006613	18	11000020	52

11000021	52	11000248	93	11000824	89
11000022	52	11000249	93	11000826	90
11000023	52	11000250	44	11000827	90
11000026	52	11000252	93	11000832	90
11000027	52	11000253	44	11000833	90
11000030	52	11000257	93	11000839	89
11000031	52	11000259	181	11000840	89
11000101	90	11000260	93	11000842	90
11000103	90	11000262	93	11000843	90
11000104	90	11000263	93	11000844	90
11000105	90	11000264	93	11000845	90
11000106	90	11000310	90	11000846	90
11000108	90	11000311	90	11000847	90
11000111	90	11000312	90	11000848	90
11000201	93	11000401	84	11000849	90
11000205	93	11000402	84	11000850	90
11000206	93	11000403	84	11000851	90
11000207	93	11000505	89	11000910	76
11000208	93	11000600	56	11000911	76
11000210	93	11000601	56	11000912	76
11000214	93	11000602	56	11000913	76
11000215	93	11000603	56	11000914	76
11000216	93	11000609	56	11000915	76
11000221	92	11000610	56	11000921	76
11000222	93	11000611	56	11000922	76
11000226	93	11000615	56	11000923	76
11000227	93	11000616	56	11000924	76
11000231	93	11000620	56	11000925	76
11000232	93	11000621	56	11000926	76
11000236	93	11000622	56	11000930	76
11000237	93	11000623	56	11000931	76
11000238	93	11000708	91	11000932	76
11000239	93	11000816	90	11000933	76
11000241	93	11000817	90	11000934	76
11000242	44	11000819	90	11000940	76, 180
11000244	44	11000820	90	11000941	76, 180
11000245	44	11000821	90	11000942	76, 180
11000246	93	11000822	90	11000943	76, 180
11000247	93	11000823	89	11000944	76, 180

11000945 . . . 76, 180	11001505 49	11001552 54
11000946 . . . 76, 180	11001506 49	11001553 54
11001106 54	11001507 50	11001554 54
11001107 59	11001508 50	11001555 54
11001109 59	11001509 49	11001556 54
11001110 59	11001510 49	11001570 51
11001111 59	11001511 49	11001571 51
11001112 59	11001512 49	11001572 51
11001114 59	11001513 49	11001573 51
11001115 59	11001514 51	11001574 51
11001126 59	11001515 51	11001575 51
11001127 59	11001516 51	11001580 50
11001128 59	11001517 51	11001603 56
11001129 59	11001518 51	11001604 56
11001132 59	11001520 51	11001605 56
11001133 59	11001521 51	11001606 56
11001134 59	11001522 51	11001607 56
11001135 59	11001527 49	11001608 56
11001200 55	11001529 51	11001702 54
11001201 55	11001530 51	11001703 54
11001202 55	11001531 49	11002200 64
11001203 55	11001532 49	11002201 64
11001204 55	11001533 49	11005400 79
11001205 55	11001534 49	11005401 80
11001206 55	11001535 49	11005403 80
11001300 89	11001536 49	11005404 80
11001301 89	11001537 51	11005409 80
11001302 89	11001538 51	11005410 80
11001309 89	11001539 51	11005411 80
11001310 89	11001540 51	11005412 79
11001313 89	11001541 51	11005414 79
11001411 50	11001542 51	11005416 83
11001412 50	11001543 50	11005423 83
11001413 50	11001544 50	11005424 83
11001414 50	11001545 50	11005426 . . . 87, 177
11001501 49	11001546 51	11005427 79
11001502 49	11001549 50	11005428 79
11001503 49	11001550 54	11005429 79
11001504 49	11001551 54	11005430 80

11005431	80	11005474	79	11005532	82
11005432	87	11005475	80	11005533	82
11005433	79	11005476	80	11005534	81
11005434	79	11005477	80	11005535	81
11005435	79	11005479	79	11005536	81
11005437	87	11005480 . . .	87, 177	11005537	178
11005438	80	11005481 . . .	87, 177	11005538	178
11005441	79	11005483	80	11005539	178
11005442	80	11005484	83	11005541	81
11005443	80	11005485	83	11005542	178
11005444	85	11005487	83	11005543	178
11005445	83	11005488	83	11005544	178
11005446	79	11005489	83	11005545	178
11005447	79	11005490	80	11005546	178
11005449	83	11005491	80	11005547	181
11005450 . . .	81, 178	11005492	80	11005548	181
11005451 . . .	81, 178	11005493	79	11005549	181
11005452 . . .	81, 178	11005494	80	11005560	177
11005453 . . .	81, 178	11005495	80	11005561	177
11005454 . . .	81, 178	11005500	81	11005562	177
11005455 . . .	81, 178	11005501	81	11005563	177
11005456	80	11005502	81	11005564	177
11005457	80	11005503	81	11005565	177
11005458 . . .	87, 177	11005504	81	11005566	177
11005459 . . .	87, 177	11005505	81	11005570	178
11005460	83	11005507	81	11005571	178
11005461	83	11005508	81	11005600	86
11005462	87	11005509 . . .	81, 180	11005606	85
11005463	79	11005510	81	11005607	85
11005464	79	11005511	81	11005609	84
11005465	79	11005512	81	11005612	85
11005466	79	11005520 . . .	81, 180	11005613	85
11005467	79	11005521	81	11005614	86
11005468	79	11005522 . . .	81, 180	11005615	86
11005469	79	11005523 . . .	81, 180	11005616	86
11005470	79	11005525	81	11005617	86
11005471	80	11005526 . . .	81, 180	11005620	86
11005472	85	11005530	82	11005621	86
11005473	79	11005531	82	11005622	86

11005623	86	11005674	84	12001329	67
11005624	83	11005675	84	12001330	67
11005626	83	11005676	84	12001331	67
11005627	84	11005677	86	12001333	67
11005628	86	11005678	85	12001336	67
11005630	85	11005680	87	12001337	68
11005631	85	11005681	87	12001338	67
11005636	86	11005683	85	12001348	67
11005637	86	11005684	85	12001350	67
11005638	86	11005685	85	12001362	140
11005639	85	11005690	87	12001363	140
11005640	85	11005691	87	12001364	140
11005643	86	11005693	85	12001365	140
11005644	86	11005694	85	12001366	140
11005645	86	11005695	85	12001367	140
11005646	86	11005696	85	12001368	139
11005647	86	11005701	103	12001369	139
11005648	86	11005703	103	12001370	139
11005649	85	11005705	86	12001371	139
11005650	86	12000101	153	12001372	139
11005652	86	12001002	111	12001373	139
11005653	86	12001006	111	12001375	139
11005654	85	12001101	5	12001376	139
11005655	86	12001103	5	12001377	140
11005656	85	12001151	64	12001378	140
11005657	85	12001152	64	12001379	68
11005658	86	12001153	64	12001380	140
11005659	86	12001201	137	12001383	68
11005661	86	12001202	137	12001385	68
11005662	86	12001203	137	12001386	68
11005663	86	12001204	137	12001387	68
11005664	86	12001205	137	12001388	140
11005665	86	12001321	68	12001389	139
11005666	85	12001322	68	12001390	139
11005667	85	12001323	67	12001393	142
11005668	85	12001324	67	12001397	68
11005669	85	12001325	67	12001398	142
11005670	85	12001326	68	12001399	142
11005671	85	12001328	67	12001401	11

12001402	11	12001457	179	12002205	115
12001403	11	12001458	179	12002206	115
12001404	11	12001459	179	12002207	115
12001406	57	12001460	179	12002208	115
12001407	142	12001461	179	12002209	115
12001408	11	12001462	179	12002210	115
12001410	68, 179	12001500	113	12002211	115
12001411	68, 179	12001501	113	12002212	115
12001412	68, 179	12001502	113	12002213	115
12001413	68, 179	12001503	113	12002214	115
12001414	142	12001504	113	12002215	115
12001416	142	12001509	113	12002217	115
12001417	142	12001601	113	12002227	115
12001418	142	12001602	113	12002231	115
12001419	142	12001605	113	12002300	22
12001420	142	12001704	12	12002301	22
12001422	141	12001709	12	12002303	22
12001423	141	12001711	12	12002304	22
12001425	141	12001714	12	12002305	22
12001426	141	12001800	13	12002306	22
12001427	141	12001803	13	12002307	22
12001432	67	12001804	13	12002308	22
12001433	67	12001805	13	12002309	22
12001434	67	12001806	13	12002310	22
12001435	67	12001807	13	12002312	21
12001436	68, 179	12001808	13	12002313	22
12001437	68, 179	12001809	13	12002314	22
12001443	68, 179	12001810	13	12002315	22
12001444	68, 179	12001811	13	12002316	22
12001445	68, 179	12001812	13	12002318	22
12001448	67	12001911	12	12002322	22
12001449	68	12001914	12	12002323	22
12001450	68, 179	12002006	114	12002324	22
12001451	179	12002007	114	12002325	22
12001452	179	12002102	111	12002326	22
12001453	179	12002201	115	12002327	22
12001454	179	12002202	115	12002328	22
12001455	179	12002203	115	12002341	65
12001456	179	12002204	115	12002342	65

12002349	65	12002717	95	12002816	62
12002350	22	12002718	95	12002817	62
12002351	22	12002719	78	12002818	62
12002352	22	12002720	78	12002819	62
12002353	22	12002721	78	12002820	62
12002354	22	12002722	78	12002826	62
12002355	22	12002723	78	12002839	60
12002356	22	12002724	78	12002845	63
12002357	22	12002725	78	12002846	63
12002358	22	12002726	77	12002848	62
12002359	65	12002730	77	12002850	63
12002501	23	12002731	77	12002855	63
12002600	116	12002733	78, 181	12002857	61
12002602	116	12002734	78, 181	12002859	61
12002604	116	12002740	121	12002866	61
12002611	66	12002741	121	12002867	61
12002614	116	12002742	121	12002881	62
12002615	66	12002743	121	12002883	63
12002616	116	12002744	121	12002884	63
12002617	116	12002745	121	12002885	63
12002618	66	12002746	121	12002886	63
12002619	66	12002747	121	12002887	63
12002622	66	12002748	121	12002888	63
12002625	66	12002749	121	12002889	63
12002626	65	12002750	117	12002890	63
12002634	116	12002751	117	12002891	63
12002637	66	12002800	62	12002892	63
12002639	115	12002801	4	12002899	61
12002640	66	12002803	4	12002901	88
12002703	74	12002805	60	12002905	119
12002704	78	12002806	62	12002907	119
12002705	78	12002807	62	12002908	119
12002706	77	12002808	62	12002909	119
12002708	77	12002809	62	12002910	119
12002709	78	12002811	62	12002911	119
12002711	77	12002812	62	12002912	119
12002714	77	12002813	62	12002913	119
12002715	78	12002814	62	12002914	119
12002716	95	12002815	62	12002915	119

12002916	119	12002973	121	12003047	60
12002917	119	12002974	121	12003048	60
12002918	119	12002976	120	12003049	63
12002919	120	12002979	120	12003055	63
12002921	31	12002980	88	12003058	63
12002922	88	12002981	120	12003059	63
12002923	31	12002982	120	12003090	120
12002924	88	12002984	119	12003092	120
12002925	31	12002986	121	12003100	33
12002926	31	12002988	121	12003101	33
12002929	119	12002989	121	12003102	33
12002930	88	12002990	121	12003104	33
12002935	88	12002991	121	12003123	36
12002937	120	12002992	31	12003124	36
12002941	121	12002993	31	12003125	36
12002942	121	12003002	122, 169	12003128	36
12002943	121	12003007	122, 169	12003129	36
12002944	121	12003012	61	12003134	88
12002945	120	12003013	61	12003135	88
12002947	119	12003014	61	12003136	88
12002948	119	12003015	61	12003137	88
12002949	119	12003016	61	12003138	88
12002950	119	12003017	61	12003139	88
12002951	119	12003018	61	12003140	36
12002952	119	12003025	61	12003141	36
12002953	88	12003026	61	12003150	31
12002955	120	12003027	61	12003212	122
12002956	120	12003028	61	12003213	122
12002957	121	12003029	61	12003214	122
12002958	121	12003030	61	12003215	122
12002960	31	12003034	63	12003217	122
12002963	121	12003035	63	12003218	122
12002964	121	12003036	61	12003219	122
12002965	121	12003037	61	12003221	122
12002967	121	12003038	62	12003222	122
12002968	121	12003040	63	12003223	122
12002969	121	12003041	63	12003224	122
12002970	120	12003042	63	12003225	122
12002972	121	12003043	63	12003226	122

12003227	122	12003402	38	12003804	116
12003228	122	12003403	38	12003805	116
12003229	122	12003405	38	12003806	116
12003230	88	12003408	38	12003807	116
12003231	88	12003409	38	12003808	116
12003232	88	12003410	38	12003810	88, 153
12003233	88	12003412	38	12004006	126
12003234	88	12003416	37	12004016	126
12003235	88	12003417	37	12004102	129
12003236	88	12003418	38	12004106	129
12003237	88	12003419	38	12004107	129
12003240	88	12003421	37	12004108	129
12003241	88	12003423	38	12004109	129
12003242	88	12003424	38	12004121	126
12003243	88	12003425	38	12004126	129
12003244	88	12003430	37	12004127	129
12003245	88	12003431	37	12004134	129
12003246	88	12003432	37	12004192	126
12003250	122	12003433	37	12004201	129
12003251	122	12003434	37	12004202	129
12003301	36	12003435	37	12004203	129
12003302	36	12003442	39	12004204	129
12003303	36	12003501	35	12004205	129
12003304	36	12003502	35	12004206	129
12003305	36	12003503	35	12004300	129
12003306	36	12003504	35	12004301	129
12003307	36	12003604	38	12004302	129
12003309	36	12003609	35	12004303	129
12003312	36	12003610	35	12004304	129
12003314	36	12003701	39	12004305	129
12003315	36	12003702	39	12004306	129
12003316	36	12003704	39	12004307	129
12003318	36	12003705	39	12004308	129
12003321	36	12003706	39	12004309	129
12003322	36	12003707	39	12004420	78
12003323	36	12003708	39	12004502	130
12003325	67	12003801	116	12004503	130
12003328	67	12003802	116	12004515	114
12003332	36	12003803	116	12004516	91

12004518	130	12004635	131	12005105	98
12004523	101	12004636	131	12005107	133
12004524	91	12004637	131	12005200	135
12004527	58	12004638	131	12005201	135
12004600	131	12004639	131	12005202	135
12004601	131	12004640	131	12005203	135
12004602	131	12004641	131	12005204	135
12004603	131	12004642	131	12005206	135
12004604	131	12004643	131	12005208	135
12004605	131	12004644	131	12005209	135
12004606	131	12004645	131	12005210	135
12004607	131	12004646	131	12005211	135
12004608	131	12004650	131	12005212	135
12004609	131	12004701	44	12005213	135
12004610	131	12004702	44	12005216	135
12004611	131	12004703	44	12005217	133
12004612	131	12004704	44	12005218	133
12004613	131	12004705	44	12005300	97
12004614	131	12004706	44	12005301	96
12004615	131	12004707	44	12005302	96
12004616	131	12004730	44	12005304	100
12004617	131	12004731	44	12005305	96
12004618	131	12004732	44	12005306	95
12004619	131	12004733	44	12005307	95
12004620	131	12004801	56	12005308	95
12004621	131	12004802	56	12005309	95
12004622	131	12004803	56	12005310	94
12004623	131	12004805	56	12005311	100
12004624	131	12004806	56	12005312	97
12004625	131	12004807	56	12005316	99
12004626	131	12004808	56	12005317	100
12004627	131	12005001	98	12005318	100
12004628	131	12005002	98	12005319	100
12004629	131	12005008	97	12005320	100
12004630	131	12005009	95	12005321	100
12004631	131	12005010	100	12005322	100
12004632	131	12005011	100	12005323	100
12004633	131	12005100	57	12005324	100
12004634	131	12005102	98	12005325	100

12005327	96	12006337	168	12006653	75
12005328	96	12006342	168	12006654	75
12005334	97	12006345	168	12006656	27
12005335	99	12006370	162	12006658	27
12005336	99, 141	12006390	84	12006659	27
12005400	134	12006400	127	12006660	27
12005403	146	12006401	127	12006661	75
12005411	134	12006402	127	12006701	132
12005412	98	12006403	127	12006704	94
12005414	134	12006405	127	12006706	109
12005416	134	12006406	127	12006707	132
12005418	100	12006407	127	12006709	109
12005419	100	12006408	127	12006710	109
12005420	134	12006413	127	12006713	94
12005421	134	12006441	65	12006714	94
12005422	134	12006504	156	12006715	109
12005426	134	12006605	75	12006716	109
12005479	80	12006607	75	12006717	94
12005501	30	12006608	75	12006718	94
12005601	24	12006615	75	12006723	94
12005702	154	12006618	75	12006724	94
12005801	154	12006619	75	12006725	94
12005900	33	12006620	75	12006726	94
12005901	33	12006622	75	12006727	94
12005902	33	12006627	27	12006731	132
12006004	40	12006629	75	12006732	132
12006005	40	12006630	75	12006807	114
12006101	53, 139	12006631	75	12006822	169
12006102	53, 139	12006633	75	12006902	169
12006103	104	12006634	75	12006931	169
12006105	53, 139	12006635	75	12007001	111
12006200	84	12006636	75	12007006	167
12006209	58	12006637	75	12007007	167
12006220	88	12006638	75	12007008	167
12006315	168	12006639	75	12007009	167
12006317	168	12006640	75	12007034	166
12006318	168	12006641	75	12007035	166
12006331	84	12006643	75	12007036	166
12006332	84	12006648	75	12007037	166

12007038	166	12007082	165	12007124	160
12007039	166	12007083	165	12007125	160
12007043	166	12007084	165	12007126	160
12007044	166	12007085	165	12007127	160
12007045	166	12007086	165	12007128	161
12007046	166	12007087	165	12007129	160
12007047	166	12007088	165	12007130	162
12007048	166	12007090	164	12007131	162
12007049	166	12007091	164	12007132	162
12007050	167	12007092	164	12007133	162
12007052	167	12007093	164	12007134	162
12007054	166	12007094	164	12007135	162
12007055	166	12007095	164	12007136	162
12007056	166	12007098	167	12007137	162
12007057	166	12007099	167	12007138	162
12007058	166	12007100	131	12007139	162
12007059	167	12007101	167	12007140	163
12007060	166	12007102	164	12007141	163
12007061	166	12007103	164	12007142	163
12007062	166	12007104	164	12007143	163
12007063	166	12007105	164	12007144	163
12007064	166	12007106	164	12007145	163
12007065	166	12007107	161	12007146	163
12007066	166	12007108	161	12007148	163
12007067	166	12007109	161	12007149	163
12007068	167	12007110	164	12007150	167
12007069	167	12007111	164	12007151	167
12007070	165	12007112	164	12007152	167
12007071	165	12007113	164	12007153	167
12007072	165	12007114	164	12007154	167
12007073	165	12007115	164	12007155	167
12007074	165	12007116	164	12007159	167
12007075	165	12007117	164	12007160	167
12007076	165	12007118	164	12007161	167
12007077	165	12007119	164	12007162	162
12007078	165	12007120	160	12007163	162
12007079	167	12007121	160	12007164	162
12007080	165	12007122	160	12007165	162
12007081	165	12007123	160	12007166	163

12007167	163	12007325	118	12007430	166
12007169	163	12007326	118	12007432	161
12007170	160	12007327	118	12007433	161
12007171	160	12007328	118	12007434	161
12007172	160	12007329	118	12007435	161
12007173	161	12007331	118	12007436	161
12007174	161	12007332	71	12007437	161
12007175	161	12007333	118	12007440	166
12007178	161	12007335	71	12007441	166
12007179	161	12007338	118	12007442	166
12007180	161	12007342	73	12007443	166
12007190	164	12007343	73	12007444	166
12007200	41	12007344	73	12007445	166
12007207	41	12007345	73	12007446	166
12007210	41	12007346	73	12007447	166
12007214	41	12007351	73	12007448	166
12007223	41	12007352	73	12007449	166
12007224	41	12007353	73	12007450	165
12007225	41	12007354	73	12007451	165
12007226	41	12007401	11	12007452	165
12007229	41	12007410	165	12007453	165
12007232	41	12007411	165	12007454	165
12007233	41	12007412	165	12007455	165
12007234	41	12007413	165	12007456	165
12007235	41	12007414	165	12007457	165
12007236	41	12007415	165	12007460	164
12007240	41	12007416	165	12007461	164
12007241	41	12007417	165	12007462	164
12007300	118	12007418	165	12007463	164
12007302	118	12007419	165	12007464	164
12007304	118	12007421	166	12007465	164
12007307	118	12007422	166	12007466	164
12007309	118	12007423	166	12007467	164
12007314	118	12007424	166	12007470	164
12007317	118	12007425	166	12007471	164
12007320	73	12007426	166	12007472	164
12007321	73	12007427	166	12007473	164
12007322	73	12007428	166	12007474	164
12007323	118	12007429	166	12007475	164

12007038	166	12007082	167	12007124	160
12007477	164	12007526	167	12007601	144
12007480	160	12007527	167	12007603	142
12007481	160	12007528	167	12007705	77
12007482	160	12007529	167	12007879	120
12007483	160	12007530	167	12007880	120
12007484	160	12007531	167	12007882	49
12007485	160	12007532	167	12007887	115
12007486	160	12007533	167	12007900	128
12007487	160	12007534	167	12007901	128
12007488	160	12007535	167	12007902	128
12007490	162	12007536	167	12007903	128
12007491	162	12007537	167	12007904	128
12007492	162	12007538	167	12007905	128
12007493	162	12007539	167	12007906	128
12007494	162	12007540	166	12007907	128
12007495	162	12007541	166	12007908	128
12007496	162	12007542	166	12007909	128
12007497	162	12007543	166	12007914	128
12007498	162	12007544	164	12007915	128
12007505	14	12007545	164	12007916	128
12007506	14	12007546	164	12007917	128
12007507	14	12007547	164	12007918	128
12007508	14	12007548	164	12007927	128
12007510	163	12007549	164	12008300	71
12007511	163	12007550	163	12008301	71
12007512	163	12007551	163	12008801	157
12007513	163	12007552	163	12008807	157
12007514	163	12007553	163	12008810	157
12007515	163	12007554	162	12008812	157
12007516	163	12007555	162	12008814	157
12007517	163	12007556	162	12008816	157
12007518	166	12007557	162	12008820	157
12007519	166	12007558	161	12008821	157
12007520	167	12007559	161	12008822	157
12007521	167	12007560	161	12008823	157
12007522	167	12007561	161	12008826	157
12007523	167	12007562	160	12008827	157
12007081	167	12007123	160	12007166	163

12008829	157	12009112	72	12009342	120
12008830	157	12009113	72	12009343	120
12009010	50	12009114	72	12009344	120
12009011	50	12009131	50	12009345	120
12009019	115	12009137	120	12009346	120
12009020	89	12009139	111	12009363	53
12009023	53	12009150	66	12009364	53
12009025	111	12009158	89	12009365	53
12009031	49	12009161	89	12009366	53
12009032	49	12009170	49	12009367	53
12009034	52, 172	12009204	133	12009368	53
12009042	72	12009206	133	12009379	120
12009043	120	12009207	133	12009391	66
12009051	50	12009208	133	12009417	99
12009056	120	12009224	111	12009422	120
12009066	120	12009231	67	12009800	53, 172
12009067	111	12009282	133	12010000	5
12009068	111	12009310	52	12010001	5
12009069	111	12009315	52	12010303	46
12009071	71	12009316	52	12010304	46
12009072	71	12009317	52	12010507	11
12009073	71	12009318	52	12010803	169
12009074	126	12009319	52	12010804	169
12009075	126	12009320	95	12010805	169
12009077	72	12009321	120	12010811	169
12009078	49	12009322	120	12010813	169
12009079	49	12009323	120	12010814	169
12009082	72	12009328	120	12010815	169
12009083	49	12009330	120	12010816	169
12009087	89	12009331	120	12010818	169
12009090	53	12009332	120	12010824	169
12009091	53	12009333	120	12010825	169
12009092	49	12009334	120	12010826	169
12009093	49	12009335	120	12010827	169
12009094	53	12009336	120	12011102	114
12009098	65	12009337	120	12011103	114
12009099	65	12009338	120	12011106	114
12009110	72	12009339	120	12011110	114
12009111	72	12009341	120	12011202	117

12011203	117	12011342	112	12026268	58
12011204	117	12011343	112	13000000	106
12011205	74	12011350	72	13000001	106
12011209	74	12011351	72	13000002	106
12011210	74	12011352	72	13000003	106
12011211	74	12011353	72	13000004	106
12011212	74	12011354	72	13000005	106
12011213	74	12011355	72	13000006	106
12011214	74	12011356	72	13000007	106
12011215	74	12011357	72	13000009	106
12011216	74	12011358	72	13000102	107
12011217	74	12011359	72	13000103	107
12011302	112	12011360	72	13000104	107
12011303	112	12011361	72	13000105	107
12011307	116	12011362	72	13000106	107
12011310	72	12011363	72	13000107	107
12011311	72	12011364	72	13000108	107
12011312	72	12011365	72	13000109	107
12011313	72	12011366	72	13000110	107
12011314	72	12011367	72	13000124	107
12011315	72	12011370	72	13000126	107
12011316	72	12011371	72	13000127	107
12011317	72	12011380	124	13000128	107
12011318	72	12011381	124	13000200	106
12011319	72	12011394	116	13000201	106
12011320	72	12011400	55	13000202	106
12011321	91	12016203	58	13000203	106
12011322	72	12016204	58	13000204	106
12011323	144	12016205	58	13000205	106
12011324	144	12016206	58	13000206	106
12011325	144	12016207	58	13000207	106
12011327	72	12016208	58	13000208	106
12011328	72	12016209	58	13000209	106
12011329	72	12016210	58	13000300	108
12011332	116	12016211	58	13000301	108
12011333	116	12016212	58	13000302	108
12011334	116	12026260	58	13000303	108
12011340	112	12026261	58	13000304	108
12011341	112	12026262	58	13000305	108

13000306	108	13000600	103	14004802	155
13000307	108	13000603	103	14005008	156
13000308	108	13000604	103	14005202	156
13000309	108	13000605	103	14005302	156
13000310	108	13000606	103	14005304	156
13000311	108	13000607	103	14005402	157
13000312	108	13000608	103	14005405	157
13000313	108	13000700	104	14005505	157
13000318	108	13000701	104	14005604	157
13000320	108	13000702	104	14005605	117
13000321	108	13000703	104	14005700	157
13000322	108	13000704	104	14005806	156
13000323	108	13000705	104	14005901	157
13000326	108	13000706	104	14006011	157
13000327	108	13000707	104	14006105	157
13000328	108	13000800	105	14006217	157
13000329	108	13000801	105	14006305	157
13000337	108	13000802	105	14006607	157
13000340	108	13000804	105	14006702	157
13000400	109	13000805	105	14006801	157
13000401	109	13000806	105	14007301	157
13000402	109	13000900	105	14007503	157
13000403	109	13000902	105	14007801	156
13000404	109	13000903	105	14007906	156
13000405	109	13000904	105	14007913	156
13000406	109	13001004	101	14008008	157
13000407	109	13001005	101	14008103	156
13000408	109	13001006	101	14009605	156
13000409	109	14001316	156	14010800	157
13000410	109	14002302	156	14011702	157
13000411	109	14004215	156	14012011	157
13000412	109	14004300	156	14016401	156
13000413	109	14004401	156	14016405	156
13000414	109	14004403	156	14028503	156
13000500	104	14004502	156	14031403	156
13000501	104	14004602	156	14031909	157
13000502	104	14004606	156	14032106	157
13000503	104	14004702	156	14032110	157
13000504	104	14004705	156	14032114	157

15000103	155	18000749	125	18001435	174
17002000	157	18000751	125	18001439	174
17002015	157	18000752	125	18001450	174
18000008	171	18000753	124	18001451	174
18000101	135	18000755	124	18001452	174
18000103	101	18000756	124	18001453	174
18000201	175	18000757	124	18001457	174
18000203	175	18000758	124	18001467	174
18000300	172	18000759	124	18001468	173
18000301	172	18000760	124	18001469	173
18000405	173	18000762	125	21000003	137
18000406	173	18000763	123	21000041	137
18000501	172	18000764	123	21000042	137
18000505	172	18000765	123	21000043	137
18000506	172	18000766	123	21000503	3
18000509	172	18000767	123	21000504	3
18000510	172	18000768	123	21000594	3
18000710	124	18000769	123	21000606	143
18000717	124	18000773	123	21000608	143
18000727	123	18000774	125	21000704	147
18000728	123	18000781	123	21000770	148
18000729	123	18000782	123	21000771	148
18000730	123	18000790	123	21000772	148
18000731	123	18000792	123	21000773	148
18000732	123	18000800	172	21000802	146
18000733	123	18000808	172	21000803	82
18000734	123	18001402	174	21000804	82
18000735	123	18001403	174	21000901	149
18000736	123	18001410	173	21000902	149
18000737	123	18001411	173	21000906	149
18000738	123	18001412	173	21001021	150
18000739	124	18001413	174	21001100	150
18000740	125	18001414	174	21001102	151
18000741	125	18001415	174	21001105	151
18000742	125	18001416	174	21001107	150
18000744	125	18001417	174	21001302	137
18000745	125	18001418	174	21001306	138
18000746	125	18001427	175	21001307	138
18000747	125	18001434	174	21001310	138

21001414	145	23001308	156
21001500	140	23001321	156
21001501	140	23001327	157
21001607	28	25000114	69
21001615	28	25000115	69
21001643	138	25000116	69
21001667	28, 149	25000152	69
21001672	138	25000153	69
21002778	28	25000154	69
21002801	146	25000155	69
21004813	46	25000156	69
21004814	46	25000200	70
21004901	69	25000201	70
21004903	69	25000202	70
21005202	145	25000203	70
21005203	145	25000204	70
21005204	145	25000205	70
21005205	145	25000206	70
21005206	145	25000207	70
21005207	145	25000208	70
21005208	145	25000209	70

По вопросам продаж и поддержки обращайтесь:

Алматы (7273)495-231	Калининград (4012)72-03-81	Омск (3812)21-46-40	Сыктывкар (8212)25-95-17
Ангарск (3955)60-70-56	Калуга (4842)92-23-67	Орел (4862)44-53-42	Тамбов (4752)50-40-97
Архангельск (8182)63-90-72	Кемерово (3842)65-04-62	Оренбург (3532)37-68-04	Тверь (4822)63-31-35
Астрахань (8512)99-46-04	Киров (8332)68-02-04	Пенза (8412)22-31-16	Тольятти (8482)63-91-07
Барнаул (3852)73-04-60	Коломна (4966)23-41-49	Петрозаводск (8142)55-98-37	Томск (3822)98-41-53
Белгород (4722)40-23-64	Кострома (4942)77-07-48	Псков (8112)59-10-37	Тула (4872)33-79-87
Благовещенск (4162)22-76-07	Краснодар (861)203-40-90	Пермь (342)205-81-47	Тюмень (3452)66-21-18
Брянск (4832)59-03-52	Красноярск (391)204-63-61	Ростов-на-Дону (863)308-18-15	Ульяновск (8422)24-23-59
Владивосток (423)249-28-31	Курск (4712)77-13-04	Рязань (4912)46-61-64	Улан-Удэ (3012)59-97-51
Владикавказ (8672)28-90-48	Курган (3522)50-90-47	Самара (846)206-03-16	Уфа (347)229-48-12
Владимир (4922)49-43-18	Липецк (4742)52-20-81	Саранск (8342)22-96-24	Хабаровск (4212)92-98-04
Волгоград (844)278-03-48	Магнитогорск (3519)55-03-13	Санкт-Петербург (812)309-46-40	Чебоксары (8352)28-53-07
Вологда (8172)26-41-59	Москва (495)268-04-70	Саратов (845)249-38-78	Челябинск (351)202-03-61
Воронеж (473)204-51-73	Мурманск (8152)59-64-93	Севастополь (8692)22-31-93	Череповец (8202)49-02-64
Екатеринбург (343)384-55-89	Набережные Челны (8552)20-53-41	Симферополь (3652)67-13-56	Чита (3022)38-34-83
Иваново (4932)77-34-06	Нижний Новгород (831)429-08-12	Смоленск (4812)29-41-54	Якутск (4112)23-90-97
Ижевск (3412)26-03-58	Новокузнецк (3843)20-46-81	Сочи (862)225-72-31	Ярославль (4852)69-52-93
Иркутск (395)279-98-46	Ноябрьск (3496)41-32-12	Ставрополь (8652)20-65-13	
Казань (843)206-01-48	Новосибирск (383)227-86-73	Сургут (3462)77-98-35	

Россия +7(495)268-04-70 Казахстан +7(7172)727-132 Киргизия +996(312)96-26-47

Эл. почта: mdj@nt-rt.ru || Сайт: <https://minimed.nt-rt.ru/>